

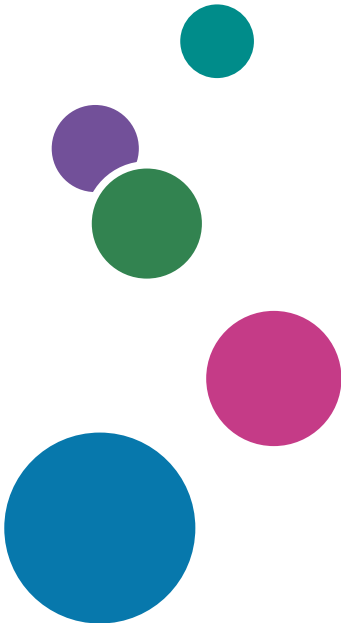

# Guide utilisateur

## Version Condensée

Prise en main	1
Copie	2
Fax	3
Impression	4
Scanner	5
Serveur de documents	6
Web Image Monitor	7
Ajout de papier et de toner	8
Dépannage	9
Caractéristiques de l'appareil	10
Informations de contact et mentions légales	11





---

# Comment lire les manuels

---

## Symboles utilisés dans les manuels

---

Ce manuel utilise les symboles suivants :

### Important

Signale les points importants pour l'utilisation des fonctions. Ce symbole signale les points pour lesquels le non-respect des instructions peut rendre le produit ou le service inutilisable ou entraîner une perte de données. Assurez-vous de lire ces explications.



### Remarque

Fournit des explications supplémentaires sur les fonctions de l'appareil, et des instructions sur la résolution d'erreurs d'utilisateur.

[ ]

Indique les noms des touches ou des boutons sur le produit ou l'écran.

# TABLE DES MATIÈRES

Comment lire les manuels.....	1
Symboles utilisés dans les manuels.....	1
<b>1. Prise en main</b>	
Mise sous tension et hors tension.....	11
Mise sous tension.....	11
Mise hors tension.....	12
Mode économie d'énergie.....	12
Guide relatif aux noms et fonctions des composants.....	14
Vue avant gauche.....	14
Vue avant droite.....	16
Vue arrière gauche  Région <b>A</b> (principalement pour l'Europe)  Région <b>B</b> (principalement pour l'Amérique du Nord).....	17
Vue arrière gauche  Région <b>A</b> (principalement pour l'Asie).....	18
Noms et fonctions du panneau de commande.....	20
Écran tactile/interface.....	20
Témoins LED.....	22
Changement de la langue de l'écran.....	23
Utilisation de l'écran d'accueil.....	24
Utilisation intuitive de l'écran du bout des doigts.....	26
Utilisation de l'écran Copie.....	29
Utilisation de l'écran Copie (standard).....	29
Utilisation de l'écran Copie (Aucun écran de défilement).....	31
Modification de la disposition ou de l'affichage des touches de la fonction Copie.....	32
Utilisation de l'écran Fax.....	35
Personnalisation de l'écran [Paramètres d'envoi].....	35
Utilisation de l'écran Scanner.....	38
Personnalisation de l'écran [Paramètres d'envoi].....	38
Ajout d'une application ou d'un widget fréquemment utilisés à l'écran d'accueil.....	41
Ajout d'une icône/d'un widget à l'écran d'accueil.....	42
Création d'un dossier pour organiser les icônes.....	43
Enregistrement des paramètres fréquemment utilisés en tant que programme.....	44
Enregistrement de paramètres en tant que programme.....	45
Modification du contenu du programme.....	46



---

Connexion à partir du panneau de commande.....	49
Connexion par la saisie du nom d'utilisateur et du mot de passe.....	50
Connexion avec une carte à puce.....	51
Connexion à l'aide d'un appareil mobile.....	52
Authentification à l'aide du code utilisateur.....	53
Modification du mot de passe de connexion.....	53
Placement d'un original sur la vitre d'exposition.....	56
Placement d'un original dans le chargeur automatique de documents (ADF).....	58
Placement des originaux dans le chargeur automatique de documents avec retournement.....	59
Placement des originaux dans l'ADF de numérisation recto-verso en un seul passage.....	61

## 2. Copie

---

Procédure de base de copie de documents.....	65
Agrandissement ou réduction des copies.....	67
Spécification d'un taux ou d'un format de copie.....	67
Agrandissement ou réduction en fonction du format papier.....	69
Légère réduction en vue d'augmenter les marges.....	71
Copie recto/verso.....	72
Combinaison et copie d'un original à plusieurs pages sur une seule feuille de papier.....	74
Copie sur enveloppes.....	77
Copies sur des enveloppes dans le Bypass.....	77
Copie sur des enveloppes dans le magasin papier.....	78
Copie dans l'ordre des pages pour chaque numéro de page.....	80

## 3. Fax

---

Procédure de base pour la transmission de fax.....	83
Enregistrement des numéros de fax dans le carnet d'adresses.....	86
Enregistrement d'un numéro de fax et des conditions d'envoi.....	86
Modification/suppression des données enregistrées, telles que le numéro de fax.....	88
Affichage d'un aperçu avant l'envoi d'un fax.....	89
Consultation du résultat de transmission des fax envoyés.....	91
Vérification des informations sur l'écran Fax.....	91
Vérification du résultat dans le rapport de résultat de communication.....	93
Vérification du résultat dans le rapport de résultat Transmission immédiate.....	93
Vérification du résultat dans le rapport d'échec de communication.....	93

Vérification du résultat dans le rapport d'erreur .....	93
Consultation du rapport de stockage dans la mémoire.....	94
Vérification par e-mail.....	94
Vérification des informations dans Web Image Monitor.....	95

## 4. Impression

Installer le pilote d'impression à l'aide du programme d'installation Device Software Manager.....	97
Installer Device Software Manager depuis le CD-ROM.....	97
Installer Device Software Manager en utilisant le fichier téléchargé.....	100
Installer le pilote d'impression pour une connexion réseau (Windows).....	103
Installer le pilote d'impression PCL 6 depuis le CD-ROM.....	103
Installer le pilote d'impression PostScript 3 depuis le CD-ROM.....	106
Installer le pilote d'impression PCL 6/PostScript 3 en utilisant le fichier téléchargé.....	108
Si l'appareil est introuvable.....	109
Installer le pilote d'impression pour la connexion réseau (OS X/macOS).....	113
Installer le fichier PPD.....	113
Enregistrer l'appareil dans [Imprimer & Numériser] ou dans [Imprimantes et scanners].....	114
Spécifier les paramètres d'option.....	117
Procédure de base pour l'impression des documents.....	119
Impression d'un document dans Windows.....	119
Impression d'un document dans OS X/macOS.....	121
Impression sur les deux faces du papier.....	124
Configuration de l'impression Recto/Verso (Windows).....	124
Configuration de l'impression Recto/Verso (OS X/macOS).....	125
Combiner et imprimer plusieurs pages sur une seule feuille.....	126
Configuration de la fonction Combiner 2 originaux (Windows).....	126
Configuration de la fonction Combiner 2 originaux (OS X/macOS).....	127
Impression sur enveloppes.....	129
Impression de documents stockés dans l'imprimante à partir du panneau de commande.....	133
Impression directement à partir d'une clé USB ou d'une carte SD.....	134
Formats de fichiers imprimables.....	134
Impression depuis un périphérique de stockage ou depuis une application de numérisation.....	135

## 5. Scanner

Numérisation de documents et envoi des données numérisées par e-mail.....	137
---	-----

---

Procédure de base pour l'envoi d'un e-mail.....	137
Enregistrement dans le carnet d'adresses du destinataire de l'e-mail spécifié lors de l'envoi d'un e-mail.....	139
Numériser des documents et envoyer les données numérisées vers un dossier.....	142
Impression de la page de vérification.....	142
Vérification des informations de l'ordinateur (Windows).....	143
Création d'un dossier partagé (Windows).....	144
Vérification des informations de l'ordinateur (OS X/système d'exploitation Mac).....	146
Création d'un dossier partagé (OS X/OS Mac).....	147
Enregistrement du dossier partagé créé dans le carnet d'adresses.....	149
Procédure de base pour réaliser un envoi vers un dossier.....	151
Numérisation d'un original avec la qualité et la densité adéquates.....	153
Spécifier le type de fichier ou le nom de fichier lors de la numérisation d'un document.....	156
<b>6. Serveur de documents</b>	
<hr/>	
Stockage de documents dans le serveur de documents.....	159
Impression de documents dans le serveur de documents.....	162
Impression d'un document avec les paramètres spécifiés à la numérisation.....	162
Modification des paramètres d'impression d'un document.....	163
Spécification d'une page à imprimer.....	165
<b>7. Web Image Monitor</b>	
<hr/>	
Utilisation de Web Image Monitor.....	167
Opérations possibles sur Web Image Monitor.....	168
Écran Web Image Monitor.....	169
Spécification de l'Aide de Web Image Monitor.....	170
<b>8. Ajout de papier et de toner</b>	
<hr/>	
Chargement du papier dans le magasin papier.....	173
Chargement du papier dans le magasin 1 à 4.....	174
Chargement du papier dans le Bypass.....	178
Chargement du papier dans le magasin 3 (LCT).....	183
Chargement du papier dans le magasin grande capacité (LCT).....	185
Spécification du format papier non détecté automatiquement.....	186
Formats et types de papier recommandés.....	188
Magasin 1.....	188

---

Magasin 2.....	189
Magasins papier inférieurs (Magasins 3, 4).....	191
Bypass.....	193
Magasin 3 (LCT).....	195
Magasin grande capacité (LCT).....	195
Notes sur du papier spécial.....	196
Épaisseur de papier pour chaque poids de papier.....	196
Papier inutilisable.....	197
Stockage du papier.....	198
Sauvegarde des impressions.....	198
Orientation du papier épais et état recommandé.....	200
Orientation de l'enveloppe et état recommandé.....	202
Utilisation de la fonction Copie.....	203
Utilisation de la fonction Imprimante.....	203
Chargement de papier à orientation fixe ou de papier Recto/Verso .....	205
Copie sur du papier à en-tête.....	205
Impression sur du papier à en-tête à l'aide du pilote de l'imprimante.....	206
Format et grammage recommandés pour les originaux.....	208
Formats détectables avec Sélect <sup>®</sup> papier auto.....	210
Remplacement du toner.....	212
Précautions à prendre pour le stockage du toner.....	213
Précautions à prendre pour le remplacement du toner.....	214
Mise au rebut des toners épuisés.....	215
Remplacement de la cartouche de toner usagé.....	216
Précautions à prendre pour le remplacement de la cartouche de toner usagé.....	216
Mise au rebut de la cartouche de toner usagé utilisée.....	218

## 9. Dépannage

---

Sons d'alertes.....	219
Vérification des témoins, des icônes et des messages du panneau de commande.....	221
Lorsqu'une icône s'affiche avec un message.....	221
Lorsque le voyant [Vérifier l'état] est allumé ou clignote.....	223
Lorsque l'appareil ne fonctionne pas correctement.....	224
Lorsque l'appareil ne répond pas correctement à une opération sur le panneau de commande.....	224

---

Lorsque l'appareil ne répond pas correctement à une commande d'un ordinateur.....	228
Lorsqu'un message s'affiche et que l'appareil ne fonctionne pas correctement.....	230
Lorsqu'un message s'affiche lors de l'utilisation de la fonction Copie.....	233
Lorsqu'un message s'affiche lors de l'utilisation du serveur de documents .....	235
Lorsqu'un message s'affiche au cours de l'utilisation de la fonction Fax.....	237
Messages affichés au cours de l'opération ou lorsqu'il est impossible d'envoyer/de recevoir un fax....	237
Messages affichés lorsque l'appareil ne peut pas se connecter au réseau.....	239
Messages affichés lorsque la fonction fax à distance est indisponible.....	247
Lorsqu'un message apparaît lors de l'utilisation de la fonction impression.....	252
Messages affichés sans codes d'erreur.....	252
Messages affichés avec des codes d'erreur.....	268
Lorsqu'un message s'affiche lors de l'utilisation de la fonction numérisation.....	270
Messages affichés sur le panneau de commande.....	270
Messages affichés sur l'ordinateur.....	277
Lorsque d'autres messages s'affichent.....	283
Messages affichés lors de l'échec de la connexion de l'appareil.....	285
Messages affichés en cas d'échec de connexion à l'appareil avec une carte CI.....	293
Messages affichés lorsque le serveur LDAP est indisponible.....	294
Messages affichés lorsque le certificat présente un problème.....	295
Messages affichés lorsqu'un site des applications est impossible à utiliser.....	297

## 10. Caractéristiques de l'appareil

---

Informations spécifiques au modèle.....	299
Liste de caractéristiques.....	300
Caractéristiques de l'unité principale.....	300
Spécifications du Serveur de documents.....	330
Caractéristiques du fax.....	330
Caractéristiques de l'imprimante.....	336
Caractéristiques du scanner.....	339
Caractéristiques de l'ADF à numérisation recto verso en un seul passage.....	344
Caractéristiques du chargeur automatique de documents avec retournement (ARDF).....	345
Spécifications de l'Internal Finisher SR3250.....	346
Caractéristiques du Finisher SR3260.....	348

---





Caractéristiques du Booklet Finisher SR3270.....	351
Caractéristiques du Finisher SR3280.....	354
Caractéristiques du Booklet Finisher SR3290.....	357
Caractéristiques du Internal Finisher SR3300.....	360
Spécifications concernant l'unité pliage multiple interne.....	362
Caractéristiques du réceptacle externe.....	364
Caractéristiques du réceptacle interne de tri décalé.....	365
Caractéristiques du réceptacle interne 2.....	366
Caractéristiques de l'unité de transport papier.....	366
Caractéristiques de l'unité de perforation (Internal Finisher SR3250).....	367
Caractéristiques de l'unité de perforation (Finisher SR3260, Booklet Finisher SR3270).....	368
Caractéristiques de l'unité de perforation (Finisher SR3280, Booklet Finisher SR3290).....	369
Caractéristiques du magasin papier inférieur.....	370
Caractéristiques des magasins papier inférieurs.....	370
Caractéristiques du magasin 3 (LCT).....	371
Caractéristiques du magasin grande capacité (LCT).....	371
Caractéristiques de la carte d'interface IEEE 1284.....	372
Caractéristiques de la carte LAN sans fil.....	372
Caractéristiques de l'option Serveur de périphériques.....	373
Les valeurs de paramétrage de la fonction Transmission.....	374
Envoi d'e-mail.....	374
Send to Folder (Envoi vers dossier).....	375
Transmission radiodiffusée.....	376
Zone et marge d'impression.....	377
Options de l'appareil.....	379
Guide relatif aux fonctions des options externes de l'appareil.....	379
Guide relatif aux fonctions des options internes de l'appareil.....	386
Fonctions nécessitant des configurations facultatives.....	388
Fonction Copie.....	388
Fonctions du télécopieur.....	390
Fonction Imprimante.....	392
Fonction Scanner.....	394
Interface.....	394

---

Compatibilité des fonctions.....	396
----------------------------------	-----

## **11. Informations de contact et mentions légales**

---

Réglementations environnementales.....	399
Programme ENERGY STAR.....	399
Fonctions d'économie d'énergie.....	399
Informations à l'attention des utilisateurs sur les équipements électriques et électroniques  <b>Région A</b> (principalement l'Europe).....	401
Remarque sur le symbole de batterie et/ou accumulateur (pour les pays de l'U.E. uniquement)  <b>Région A</b> (principalement l'Europe).....	402
Conseil environnemental aux utilisateurs  <b>Région A</b> (principalement l'Europe).....	403
Remarques à l'attention des utilisateurs dans l'État de Californie (Remarques à l'attention des utilisateurs aux États-Unis)  <b>Région B</b> (principalement l'Amérique du Nord).....	404
Marques commerciales.....	405





# 1. Prise en main

## Mise sous tension et hors tension

1

Pour mettre l'appareil sous et hors tension, appuyez sur l'interrupteur principal d'alimentation.

### ★ Important

- Lorsque vous utilisez la fonction fax de l'appareil, ne mettez pas ce dernier hors tension en fonctionnement normal. La mise hors tension de l'alimentation entraîne la perte des données stockées dans la mémoire du fax dans un délai d'une heure. Si vous devez mettre l'alimentation hors tension ou débrancher le cordon d'alimentation pour une raison particulière, assurez-vous que la mémoire disponible affiche 100 % sur l'écran pour la fonction fax.

## Mise sous tension

### ★ Important

- N'appuyez pas sur l'interrupteur principal d'alimentation immédiatement après avoir appuyé sur l'alimentation principale de l'appareil. Lorsque vous mettez l'alimentation sous ou hors tension, attendez au moins 10 secondes après la confirmation que le témoin d'alimentation principale du panneau de commande s'est allumé ou éteint.
1. Veillez à ce que le cordon d'alimentation soit correctement raccordé à la prise murale.
  2. Soulevez le cache de l'interrupteur principal d'alimentation, puis appuyez dessus.

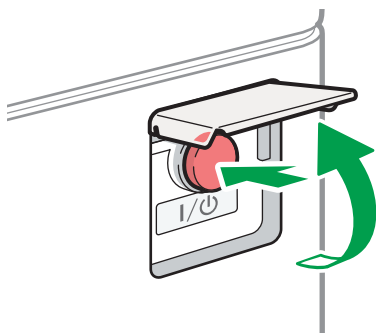

DZB636

Le témoin d'alimentation principale à droite du panneau de commande s'allume.

### ↓ Remarque

- Lorsque l'alimentation est sous tension, l'écran peut indiquer que l'appareil effectue un redémarrage automatique. Ne mettez pas l'alimentation principale hors tension lorsque l'appareil est en cours d'utilisation. Le redémarrage de l'appareil prend environ cinq minutes.

## Mise hors tension

### ★ Important

- Ne mettez pas l'appareil hors tension alors qu'il en cours d'utilisation. Pour mettre l'alimentation hors tension, confirmez que l'opération est terminée.
- Ne maintenez pas l'interrupteur principal enfoncé lorsque vous mettez l'appareil hors tension. Si vous le faites, l'appareil se met hors tension de force et cela peut endommager le disque dur ou la mémoire et créer des dysfonctionnements.
- N'appuyez pas sur l'interrupteur principal d'alimentation immédiatement après avoir appuyé sur celui de l'appareil. Lorsque vous mettez l'alimentation sous ou hors tension, attendez au moins 10 secondes après la confirmation que le témoin d'alimentation principale du panneau de commande s'est allumé ou éteint.

1. Soulevez le cache de l'interrupteur principal d'alimentation, puis appuyez dessus.

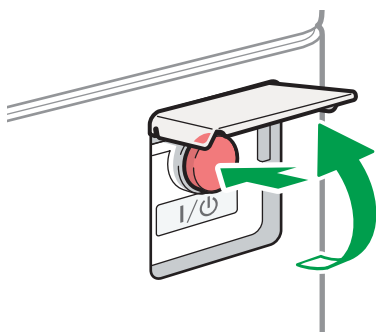

DZB636

Le témoin d'alimentation principale à droite du panneau de commande s'éteint. L'alimentation principale est automatiquement désactivée lorsque l'appareil s'arrête correctement.

## Mode économie d'énergie

Lorsque l'appareil reste inutilisé pendant une période spécifiée, il entre automatiquement en « Mode économie d'énergie ». Le « Mode d'économie d'énergie » comporte deux modes, le « mode d'arrêt de l'unité de fusion » et le mode « Veille prolongée ». L'appareil passe d'abord en mode de désactivation de l'unité de fusion. Dans le paramètre d'usine par défaut, l'appareil est configuré pour utiliser les deux modes.

### Mode unité de fusion OFF

Étant donné que le chauffage de l'unité de fusion est mis hors tension, mais que l'écran du panneau de commande reste affiché, la consommation d'énergie diminue, mais vous pouvez reprendre rapidement le fonctionnement. Si vous n'utilisez pas l'appareil pendant une durée spécifiée, l'appareil émet un clic sonore et bascule en mode d'arrêt de l'unité de fusion.

- Vous pouvez spécifier s'il faut activer ou non le mode d'arrêt de l'unité de fusion et le délai d'attente avant le passage de l'appareil dans ce mode sous [Mode unité de fusion OFF (Économie d'énergie) ON/OFF].

Voir le Guide utilisateur (version complète).

- Ce mode vous permet de numériser des documents, d'envoyer des fax, de recevoir des fax en mémoire, de modifier les paramètres de l'appareil sur le panneau de commande et d'effectuer d'autres opérations ne nécessitant pas d'impression.

### Mode Veille prolongée

Dans ce mode, l'affichage du panneau de commande s'éteint et le témoin d'alimentation principale clignote lentement. La consommation d'énergie diminue. Lorsque vous n'utilisez pas l'appareil pendant une période donnée et que vous appuyez sur [Éco. énergie] () , l'appareil entre en mode Veille prolongée.

- Vous pouvez spécifier la période au terme de laquelle l'appareil passe en mode Veille prolongée sous [Minuterie mode veille].

Voir le Guide utilisateur (version complète).

- L'appareil sort du mode Veille prolongée lorsque vous effectuez l'une des opérations suivantes :

- Soulevez l'ADF.
- Placement d'un original dans le chargeur automatique de documents.
- Appui sur l'affichage du panneau de commande.
- Approche de l'appareil et détection par le capteur de détection humaine.

Voir le Guide de l'utilisateur, « Sortie de la veille prolongée lorsqu'une personne approche de l'appareil » (version complète).

#### Remarque

- Les fonctions d'économie d'énergie sont désactivées lorsqu'une erreur se produit ou lorsqu'une opération est en cours.
- Lorsque l'appareil sort du mode Veille prolongée par le biais du capteur de détection de présence humaine, le témoin d'alimentation principale s'allume. Même si le mode Veille prolongée est annulé, l'écran d'utilisation ne s'affiche pas tant que vous n'avez pas touché l'écran tactile.

# Guide relatif aux noms et fonctions des composants

1

## ⚠ ATTENTION

- N'obstruez pas les orifices de ventilation de l'appareil. Cela risquerait de provoquer un incendie dû à la surchauffe des composants internes.

### Symboles de la Région A et de la Région B

 **Région A** (principalement l'Europe et l'Asie), (principalement l'Europe), ou (principalement l'Asie)

 **Région B** (principalement l'Amérique du Nord)

Les fonctions qui diffèrent entre les modèles de la région A et de la région B sont indiquées par deux symboles.

Lisez les informations indiquées par le symbole correspondant à la région du modèle utilisé.

Pour plus d'informations sur le symbole correspondant au modèle utilisé, voir P. 299 "Informations spécifiques au modèle".

### Vue avant gauche

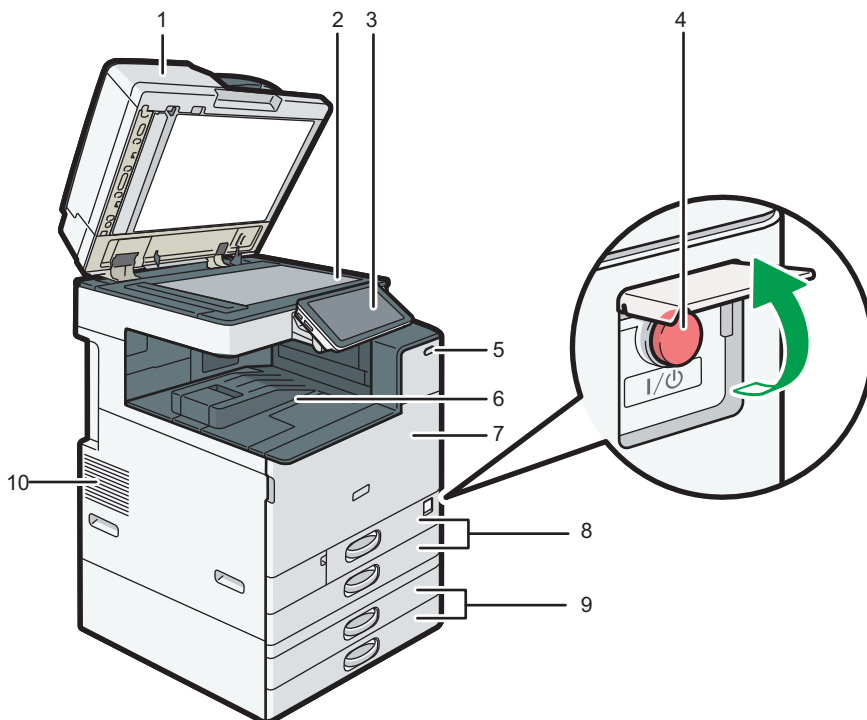

DZB161

### 1. Couvercle de la vitre d'exposition/chargeur automatique de documents

Abaissez le couvercle sur les originaux placés sur la vitre d'exposition.

Si vous chargez un lot d'originaux dans l'ADF (chargeur automatique de documents), l'ADF charge automatiquement les originaux les uns après les autres.

### 2. Vitre d'exposition

Placez les originaux face vers le bas ici.

P. 56 "Placement d'un original sur la vitre d'exposition"

### 3. Panneau de commande

P. 20 "Noms et fonctions du panneau de commande"

### 4. Interrupteur principal d'alimentation

Pour mettre l'alimentation sous et hors tension, ouvrez le couvercle de l'interrupteur principal d'alimentation et appuyez sur ce dernier.

P. 11 "Mise sous tension et hors tension"

### 5. Détecteur de mouvement

Détecte une personne approchant de l'appareil.

Voir le Guide de l'utilisateur, « Sortie de la veille prolongée lorsqu'une personne approche de l'appareil » (version complète).

### 6. Réceptacle interne 1

Les copies, les impressions et les pages de fax reçues sont distribuées ici. Le papier sort sous le support de papier fixé dans le magasin interne.

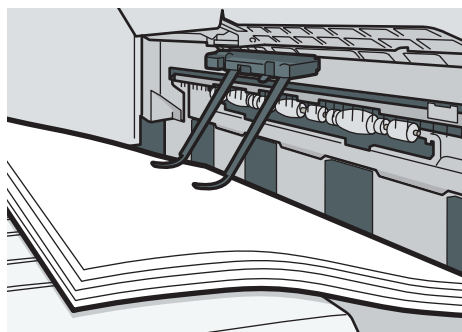

DZW798

### 7. Capot avant

Ouvrez-le pour accéder à l'intérieur de l'appareil.

P. 212 "Remplacement du toner"

### 8. Magasins papier (Magasins 1, 2)

Magasins papier standard. Chargez le papier ici.

P. 173 "Chargement du papier dans le magasin papier"

### 9. Magasins papier inférieurs (Magasins 3, 4)

Magasins papier facultatifs. Chargez le papier ici.

P. 173 "Chargement du papier dans le magasin papier"

## 10. Aérations

Orifices de ventilation de l'intérieur de l'appareil pour éviter la surchauffe des composants internes.

Après l'impression d'un grand volume, le ventilateur est susceptible de continuer à fonctionner pour abaisser la température interne de l'appareil.

### Remarque

- Retenez ce qui suit lors de l'utilisation du support de papier du magasin interne.
  - Après avoir extrait les feuilles imprimées de la partie supérieure du magasin, ne les poussez pas sous le support de papier. Le support de papier ne fonctionne pas correctement sur les feuilles imprimées et peut entraîner un incident papier.

## Vue avant droite

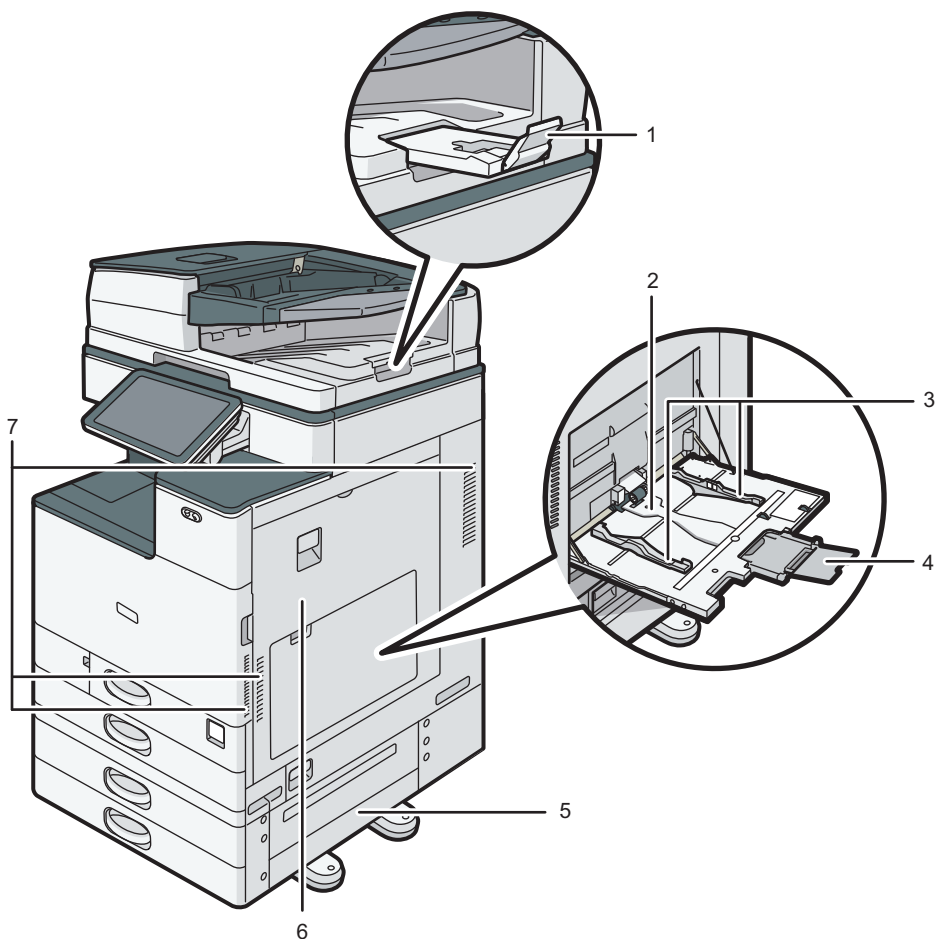

DZB162

### 1. Extension de magasin de l'ADF

Déployez cette extension pour empêcher la chute d'originaux d'un format supérieur à B4 ou  $8\frac{1}{2} \times 14$ .

**2. Bypass**

Utilisez le magasin pour copier ou imprimer sur des transparents, des étiquettes, ainsi que sur du papier ne pouvant pas être chargé dans les magasins papier.

P. 178 "Chargement du papier dans le Bypass"

**3. Guides papier**

Lors du chargement du papier dans le Bypass, alignez les guides papier contre les bords du papier.

**4. Extension**

Déployez cette extension en cas de chargement de papier d'un format supérieur à A4  $\square$ ,  $8\frac{1}{2} \times 11$ .

**5. Capot inférieur droit**

Ouvrez ce capot pour retirer du papier coincé.

**6. Capot droit**

Ouvrez ce capot pour retirer du papier coincé.

**7. Aérations**

Orifices de ventilation de l'intérieur de l'appareil pour éviter la surchauffe des composants internes.

Après l'impression d'un grand volume, le ventilateur est susceptible de continuer à fonctionner pour abaisser la température interne de l'appareil.

## Vue arrière gauche Région A (principalement pour l'Europe) Région B (principalement pour l'Amérique du Nord)

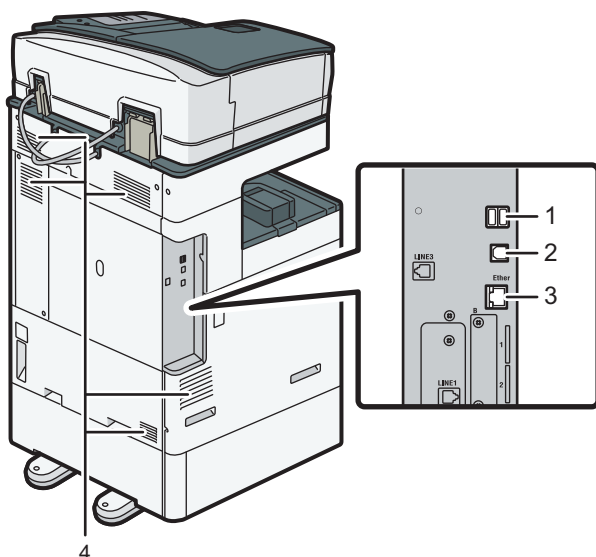

D2C163

**1. Interface USB2.0 de Type A**

Ce port permet de connecter le dispositif d'authentification par carte à puce.

## 2. Interface USB2.0 de Type B

Ce port permet de raccorder l'appareil et l'ordinateur à l'aide d'un câble USB.

## 3. Interface Ethernet

Ce port permet de connecter l'appareil au réseau ou d'utiliser le service de gestion à distance (RICOH @Remote) via Internet.

## 4. Aérations

Orifices de ventilation de l'intérieur de l'appareil pour éviter la surchauffe des composants internes.

Après l'impression d'un grand volume, le ventilateur est susceptible de continuer à fonctionner pour abaisser la température interne de l'appareil.

## Vue arrière gauche Région A (principalement pour l'Asie)

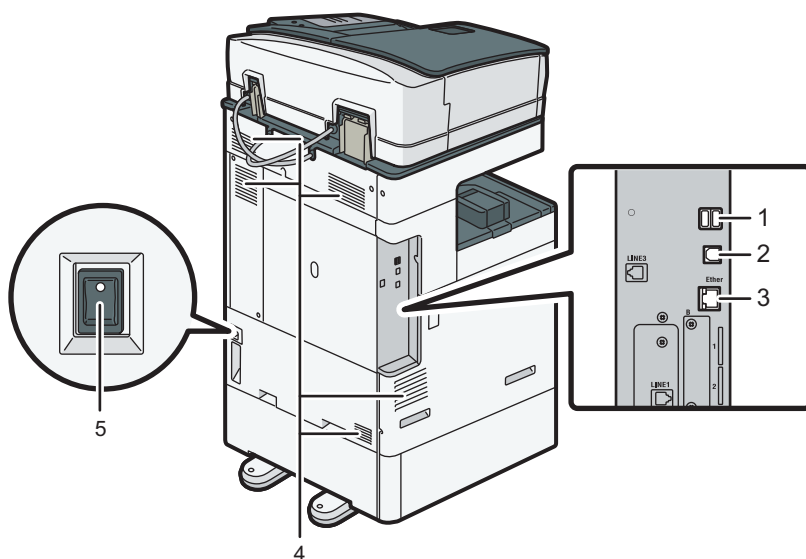

DZC160

## 1. Interface USB2.0 de Type A

Ce port permet de connecter le dispositif d'authentification par carte à puce.

## 2. Interface USB2.0 de Type B

Ce port permet de raccorder l'appareil et l'ordinateur à l'aide d'un câble USB.

## 3. Interface Ethernet

Ce port permet de connecter l'appareil au réseau ou d'utiliser le service de gestion à distance (RICOH @Remote) via Internet.

## 4. Aérations

Orifices de ventilation de l'intérieur de l'appareil pour éviter la surchauffe des composants internes.

Après l'impression d'un grand volume, le ventilateur est susceptible de continuer à fonctionner pour abaisser la température interne de l'appareil.



### **5. Commutateur du réchauffeur anti-humidité**

Placez l'interrupteur en position « ON » pour empêcher l'absorption d'humidité par le papier et préserver la qualité d'impression. Utilisez cette fonction lorsque vous utilisez l'appareil dans un environnement à humidité élevée ou à basse température.

# Noms et fonctions du panneau de commande

Le panneau tactile (panneau de commande intelligent) affichant l'écran d'utilisation de l'appareil est également dénommé « Panneau de commande ».

- Des deux côtés du panneau de commande se trouvent des interfaces de connexion de périphériques externes et des logements d'insertion de carte SD/clé USB.
- Même lorsque l'écran est hors tension, les témoins LED du cadre du panneau de commande indiquent l'état de l'appareil.

## Écran tactile/interface

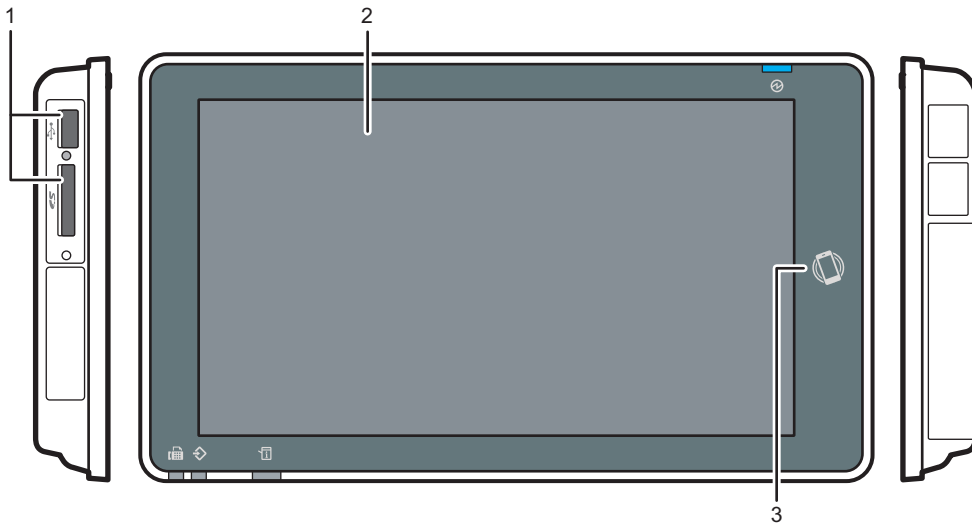

DZB165

### 1. Emplacements pour support

Insérez une carte SD ou une clé USB. Vous pouvez stocker les données numérisées ou imprimer le fichier stocké sur le support.

- Utilisez une carte mémoire SD ou SDHC d'une capacité maximale de 32 Go. Vous ne pouvez pas utiliser une carte mémoire SDXC.
- Utilisez un support formaté en FAT16 ou FAT32.
- Il n'est pas possible d'utiliser certains types de clés USB sur l'appareil.
- Vous pouvez utiliser un câble de rallonge USB, un concentrateur ou un lecteur de carte.
- Si l'alimentation de l'appareil est hors tension ou si le support est retiré pendant que l'appareil lit ses données, vérifiez les données du support.
- Avant de retirer le support du logement, appuyez sur l'icône affichée à l'écran (📁/🗑️) pour annuler la connexion.

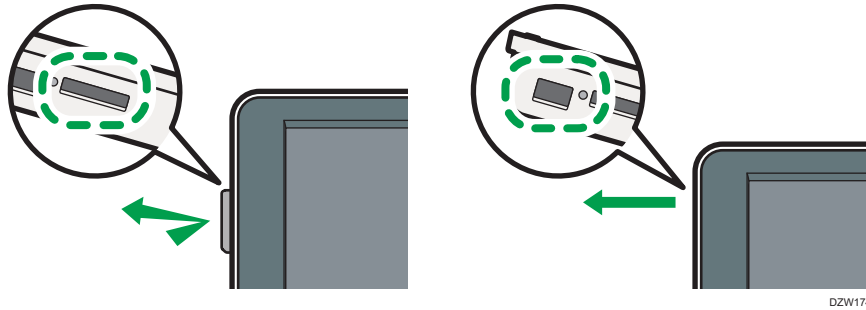

DZW174

## 2. Écran tactile

Affiche l'écran d'accueil, l'écran d'utilisation des applications et les messages. Utilisez-le avec le bout de vos doigts.

P. 24 "Utilisation de l'écran d'accueil"

P. 26 "Utilisation intuitive de l'écran du bout des doigts"

## 3. Tag NFC

Permet de raccorder l'appareil à un périphérique intelligent via RICOH Smart Device Connector.

Voir le Guide utilisateur (version complète).

### ⬇ Remarque

- Vous pouvez ajuster l'angle du panneau de commande pour en améliorer la visibilité.



DZB166

## Témoins LED

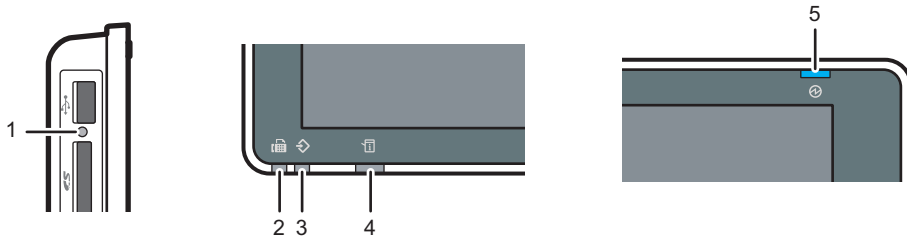

DZB164

### 1. Témoin d'accès au support

Clignote en cas de lecture ou d'écriture de données sur une carte SD.

Lorsque l'appareil accède à la carte SD ou à la clé USB, ne le mettez pas hors tension ou ne retirez pas le support.

### 2. Voyant fax

Indique l'état de la fonction fax.

- Clignotement : transmission et réception de données
- Allumé : réception de données (Fichier RX de substitution/Réception avec verrouillage mémoire/Boîte personnelle)

### 3. Voyant Données entrantes

Clignote lorsque la machine reçoit des données envoyées par le pilote d'impression ou par le pilote LAN-FAX.

### 4. Voyant d'état

Indique l'état du système. Reste allumé lorsqu'une erreur se produit ou que le toner s'épuise.

P. 221 "Vérification des témoins, des icônes et des messages du panneau de commande"

### 5. Voyant de mise sous tension

Le voyant principal d'alimentation s'allume lorsque vous activez l'interrupteur principal d'alimentation. En mode Veille prolongée, il clignote lentement.

# Changement de la langue de l'écran

Vous pouvez modifier la langue utilisée à l'écran. L'anglais est la langue par défaut.

1. Sur l'écran Accueil, appuyez sur le widget de modification de langue.



2. Sélectionnez la langue que vous souhaitez afficher.

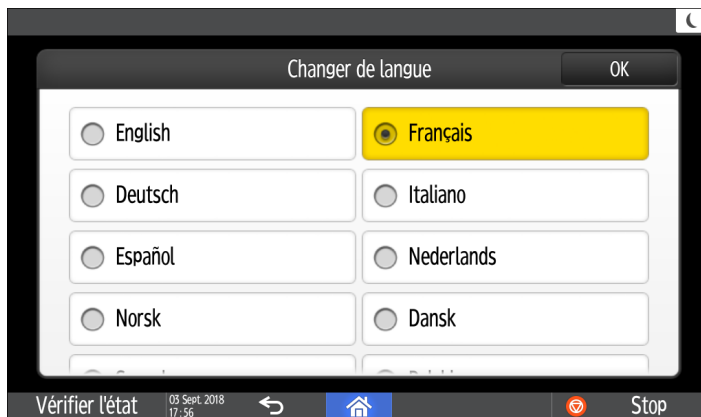

3. Appuyez sur [OK].

# Utilisation de l'écran d'accueil

Appuyez sur [Accueil] (🏠) dans la partie inférieure centrale de l'écran pour afficher l'écran d'accueil qui affiche les icônes de chaque fonction. L'écran d'accueil vous permet d'enregistrer les raccourcis et les widgets fréquemment utilisés.

- Appuyez sur l'écran d'accueil pour l'utiliser.  
P. 26 "Utilisation intuitive de l'écran du bout des doigts"
- Vous pouvez ajouter ou supprimer des icônes et des widgets et modifier leur ordre.  
P. 41 "Ajout d'une application ou d'un widget fréquemment utilisés à l'écran d'accueil"

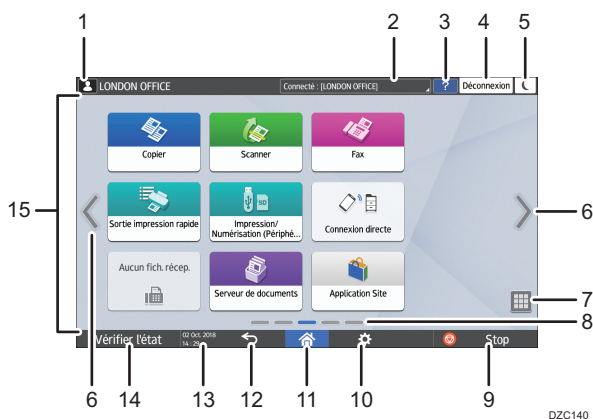

## 1. Icône de connexion

Cette icône s'affiche lorsque des utilisateurs sont connectés. Lorsque vous appuyez sur l'icône, les noms des utilisateurs actuellement connectés s'affichent.

## 2. Message système

Affiche les messages système et des applications. En présence de deux messages ou plus, ces derniers sont affichés alternativement.

Si un message indiquant que le toner est épuisé ou qu'une erreur s'est produite, appuyez sur le message pour afficher la liste des messages système et en consulter le contenu.

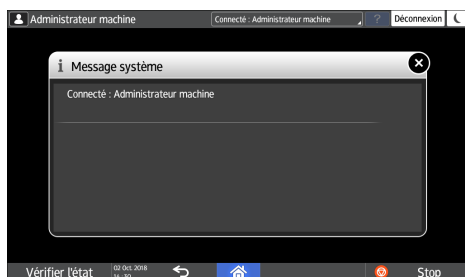

## 3. Aide ?

Cette icône s'affiche lorsque l'Aide est disponible pour l'écran affiché ou les erreurs qui se produisent lorsque l'appareil est connecté à Internet.

Définissez [Cookie] dans le navigateur du panneau de commande sur [ACTIVÉ] pour afficher correctement l'Aide.

Voir le Guide utilisateur (version complète).

#### 4. [Connexion]/[Déconnexion]

Ces touches ne s'affichent que lorsque l'authentification de l'utilisateur est activée. Appuyer sur les touches pour vous connecter ou vous déconnecter de l'appareil.

P. 49 "Connexion à partir du panneau de commande"

#### 5. [Économie d'énergie]

Appuyez pour activer ou désactiver le mode Veille prolongée.

P. 12 "Mode économie d'énergie"

#### 6. Changement d'écrans < >

Appuyez pour faire défiler les écrans vers la droite et la gauche. L'écran d'accueil possède cinq écrans.

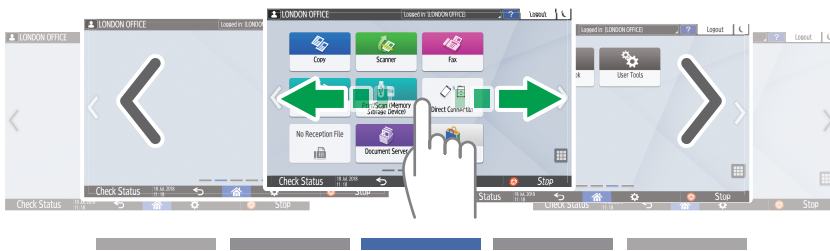

DZC180

Vous pouvez passer de l'un à l'autre d'un effleurement du doigt.

P. 26 "Utilisation intuitive de l'écran du bout des doigts"

#### 7. Liste d'applications

Appuyez pour afficher les applications qui ne s'affichent pas sur l'écran d'accueil.

P. 41 "Ajout d'une application ou d'un widget fréquemment utilisés à l'écran d'accueil"

#### 8. Position actuelle de l'écran

Parmi les cinq écrans, indique celui actuellement affiché.

#### 9. [Stop]

Appuyez pour cesser la numérisation ou l'impression.

Vous pouvez modifier le paramètre pour interrompre uniquement un travail en progression via [Tche Stop pour suspendre trv impr.].

Voir le Guide utilisateur (version complète).

#### 10. [PCL]

S'affiche si un menu est disponible dans l'application actuellement sélectionnée.

Sur l'écran d'accueil, appuyez pour restaurer la position par défaut des icônes.

#### 11. [Accueil]

Appuyez pour afficher l'écran d'accueil.

#### 12. [Retour]

Appuyez pour revenir à l'écran précédent.

### 13. Date/heure et toner restant

La date et l'heure actuelles s'affichent.

Pour afficher des informations sur le toner restant, définissez [Afficher heure/toner restant] de [Paramètres des fonctions de l'écran] sur [Toner restant].

### 14. [Vérifier l'état]

Appuyez pour vérifier les états système suivants de l'appareil.

Ce voyant s'allume en rouge lorsqu'une erreur survient.

- État de l'appareil  
Indique l'état d'erreur et l'état réseau.
- État opérationnel de chaque fonction  
État de fonctions telles que la copie ou le scanner
- Travaux en cours
- Historique des travaux
- Informations sur la maintenance de l'appareil

Voir le Guide utilisateur (version complète).

### 15. Zone d'affichage des icônes

Affiche les icônes et les widgets.

#### Remarque

- Vous pouvez modifier l'écran afficher lorsque l'alimentation est sous tension sous [Fonction prioritaire].
- Voir le Guide utilisateur (version complète).
- Lorsque vous appuyez sur [Menu] ► [Réinitialiser écran d'accueil] avec l'application Embedded Software Architecture installée sur l'appareil, les icônes de l'application ne sont pas supprimées.

---

## Utilisation intuitive de l'écran du bout des doigts

---

Sur l'écran d'accueil ou l'écran de l'application, vous pouvez effectuer les opérations suivantes en touchant l'écran du bout des doigts.

### Effleurement (pour passer d'un écran à l'autre)

Appuyez et faites glisser votre doigt sur l'écran rapidement vers la gauche ou la droite pour passer d'un écran à l'autre.



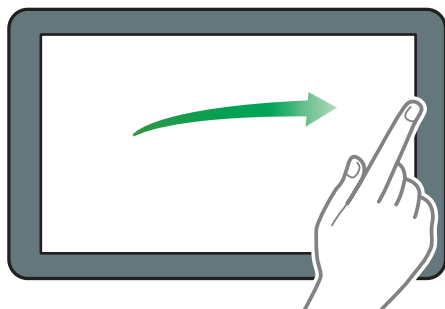

DZB181

### Glissement (pour le déplacement d'une icône)

Appuyez longement sur une icône, puis faites glisser votre doigt tout en appuyant sur l'écran pour déplacer l'icône.

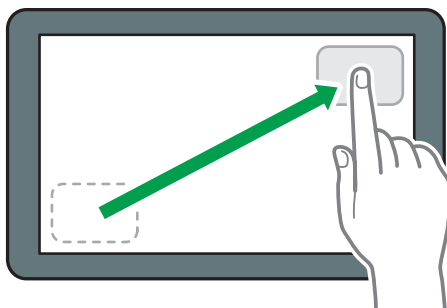

DZB182

### Appui long (pour l'affichage de l'écran de menu disponible)

Appuyez longement sur une zone vide de l'écran pour afficher l'écran de menu.

Sur l'écran d'accueil, vous pouvez ajouter un dossier ou modifier le fond d'écran à partir du menu.

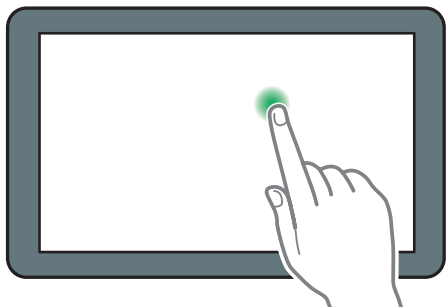

DZB183

Dans certaines applications, vous pouvez également utiliser les actions suivantes pour utiliser l'écran :

### Pincement (pour effectuer un zoom arrière sur l'écran)

Touchez l'écran avec votre pouce et votre index, puis pincez-les. Cette fonction est utile lors de la prévisualisation des fichiers et des images.

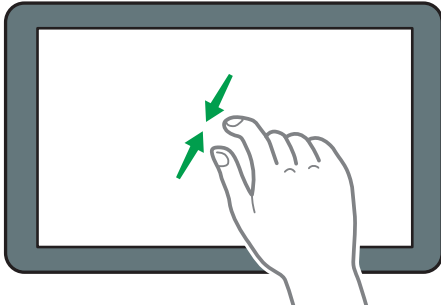

DZB185

### Écartement des doigts (pour effectuer un zoom avant sur l'écran)

Appliquez votre pouce et votre index sur l'écran, puis écartez-les. Vous pouvez également effectuer un zoom avant sur l'écran en tapotant deux fois l'écran rapidement. Pour revenir en plein écran, vous pouvez à nouveau tapoter rapidement deux fois l'écran. Cette fonction est utile lors de la prévisualisation des fichiers et des images.

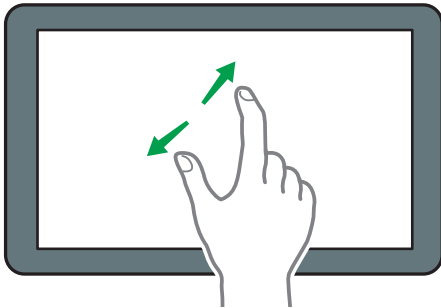

DZB184

# Utilisation de l'écran Copie

Vous pouvez sélectionner un des deux types d'écran Copie suivants :

## Standard (paramètres par défaut)

Les fonctions de base utilisées fréquemment s'affichent avec de grosses touches. Faites défiler l'écran pour afficher les touches utilisées pour configurer les fonctions de finition ou de modification.

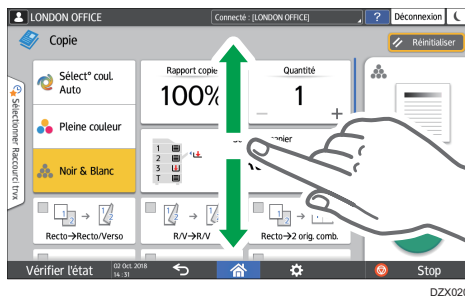

## Aucun écran de défilement

Vous pouvez afficher toutes les touches de fonction sur un seul écran. Il n'est pas nécessaire de parcourir les écrans pour sélectionner une fonction.

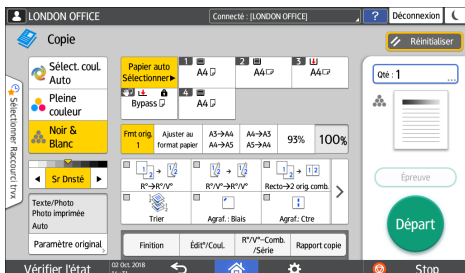

- Pour basculer entre les types d'écran, appuyez sur [Menu] (⚙️) ► [Paramètres de l'écran] ► [Modifier le type d'écran] sur l'écran Copie.
- Vous pouvez utiliser les mêmes fonctions sur les deux écrans.
- Lorsque l'administrateur a configuré l'authentification utilisateur et que Personnalisation propre à l'utilisateur est activée, chaque utilisateur connecté peut modifier le type d'écran.

## Utilisation de l'écran Copie (standard)

Vous pouvez personnaliser la disposition et l'affichage des touches sur l'écran Copie en mode standard. Pour de plus amples informations, voir P. 32 "Modification de la disposition ou de l'affichage des touches de la fonction Copie".

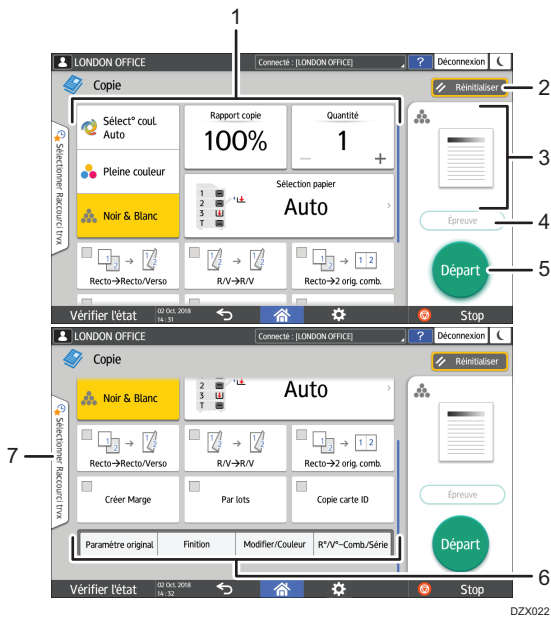

DZX022

### 1. Touches de la fonction Copie

Appuyez sur une touche pour sélectionner la fonction à affecter à cette dernière. Parcourez l'écran du doigt pour afficher les touches se trouvant en dehors de la zone visible. Les touches auxquelles sont affectées des fonctions s'affichent en jaune ou avec  dans le coin supérieur gauche. Selon la fonction affectée, l'affichage des touches change d'après le paramètre spécifié.

### 2. [Réinitialiser]

Réinitialisez les paramètres configurés sur l'écran Copie.

### 3. Aperçu de l'état du paramètre actuel

Affiche une image représentant les paramètres configurés sur l'écran Copie. Appuyez sur l'image pour afficher la liste des paramètres.

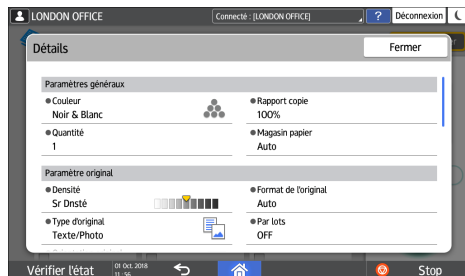

### 4. [Copie d'épreuve]

Appuyez pour effectuer une copie partielle en tant que test avant de poursuivre la copie du reste de l'original. Voir le Guide utilisateur (version complète).

### 5. [Départ]

Appuyez pour effectuer la copie.

## 6. Autres touches de la fonction Copie

Appuyez pour sélectionner les fonctions dont les touches se trouvent dehors de la zone visible de l'écran. La touche de la fonction actuellement configurée s'affiche avec  dans le coin supérieur gauche.

## 7. Sélection d'un travail en une seule touche

Vous permet d'afficher les paramètres prédéfinis dans l'appareil ou l'historique des travaux. Lorsque l'authentification utilisateur est configurée, affichez l'historique des travaux exécutés pour chaque utilisateur connecté. Lors de la sélection d'un historique de travaux, ses paramètres s'affichent sur l'écran Copie actuel. Vous pouvez utiliser les mêmes paramètres que ceux du travail précédent en sélectionnant l'historique des travaux.

## Utilisation de l'écran Copie (Aucun écran de défilement)

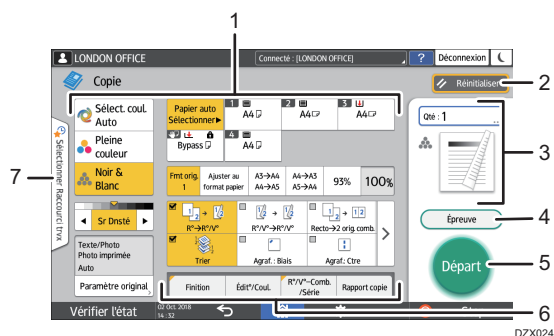

### 1. Touches de la fonction Copie

Appuyez sur une touche pour sélectionner la fonction à affecter à cette dernière. Les touches auxquelles sont affectées des fonctions s'affichent en jaune.

Pour consulter la zone d'affichage de l'illustration ci-dessous, appuyez sur  $\leftarrow$  ou effectuez un mouvement du doigt vers la gauche ou la droite.



### 2. [Réinitialiser]

Réinitialisez les paramètres configurés sur l'écran Copie.

### 3. Aperçu de l'état du paramètre actuel

Affiche une image représentant la quantité et les paramètres configurés sur l'écran Copie. Appuyez sur [Quantité] pour afficher les touches numérotées. Appuyez sur l'image pour afficher la liste des paramètres.

### 4. [Copie d'épreuve]

Appuyez pour effectuer une copie partielle en tant que test avant de poursuivre la copie du reste de l'original. Voir le Guide utilisateur (version complète).

### 5. [Départ]

Appuyez pour effectuer la copie.

## 6. Autres touches de la fonction Copie

Appuyez pour sélectionner les fonctions dont les touches se trouvent dehors de la zone visible de l'écran. La touche de la fonction actuellement configurée s'affiche avec  dans le coin supérieur gauche.

## 7. Sélection d'un travail en une seule touche

Vous permet d'afficher les paramètres prédéfinis dans l'appareil ou l'historique des travaux. En cas de configuration de l'authentification utilisateur, affichez l'historique des travaux exécutés pour chaque utilisateur authentifié. Lors de la sélection d'un historique de travaux, ses paramètres s'affichent sur l'écran Copie actuel. Vous pouvez utiliser les mêmes paramètres que ceux du travail précédent en sélectionnant l'historique des travaux.

# Modification de la disposition ou de l'affichage des touches de la fonction Copie

Vous pouvez personnaliser la disposition et l'affichage des touches de la fonction Copie sur l'écran Copie en mode Standard (Mode d'organisation des touches).

Lorsque l'administrateur a configuré l'authentification utilisateur et que Personnalisation propre à l'utilisateur est activé, chaque utilisateur connecté est en mesure de personnaliser la disposition.

## Basculement pour modifier le mode de disposition des touches

Sur l'écran Copie, maintenez une des touches enfoncée jusqu'à ce que l'écran change, puis appuyez sur [OK] pour afficher l'écran du mode d'organisation des touches.

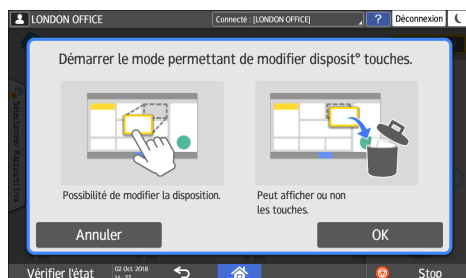

## Changement de la disposition des touches

Maintenez la touche enfoncée pour la déplacer et la faire glisser vers l'emplacement d'affichage, puis appuyez sur [OK].

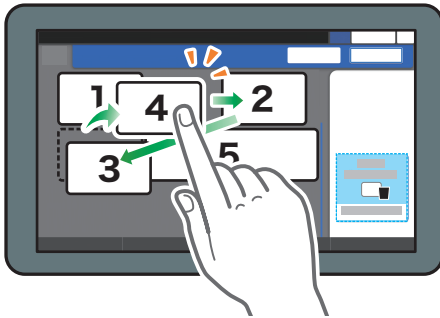

DZX026

### Masquage d'une touche

Maintenez la touche à masquer enfoncée, faites-la glisser vers « Masquer les touches », puis appuyez sur [OK].

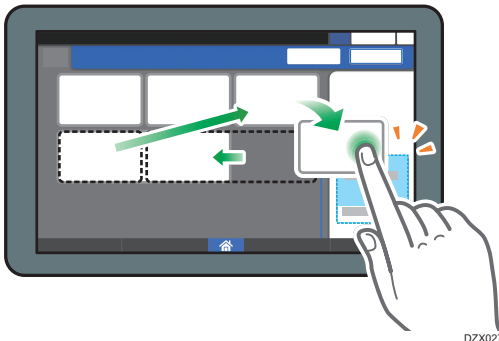

DZX027

### Affichage d'une touche masquée

Appuyez sur « Liste des touches masquées » pour afficher les touches masquées. Maintenez la touche à afficher enfoncée, faites-la glisser vers l'emplacement d'affichage, puis appuyez sur [OK].

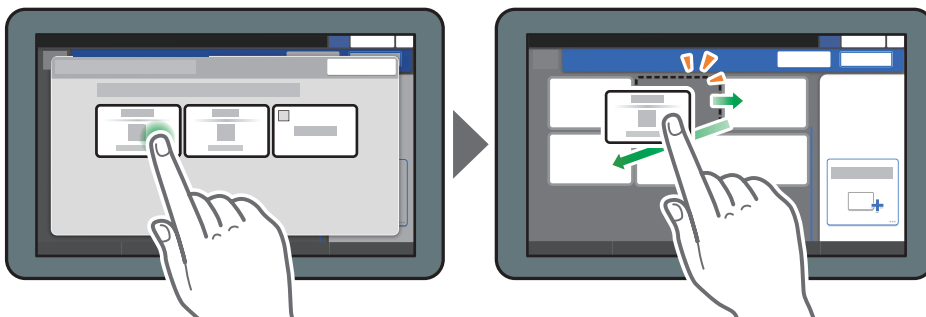

DZX028

### Confirmation du placement initial des touches

Appuyez sur [Menu]([🔧]) ► [Paramètres de l'écran] ► [Restaurer temporairement la disposit° init. du clavier] sur l'écran Copie. Après confirmation, appuyez sur [Verso].

### Rétablissement de la disposition des touches par défaut

Appuyez sur [Menu]() ► [Paramètres de l'écran] ► [Restaurer la disposition initiale du clavier] ► [Restaurer] sur l'écran Copie.



# Utilisation de l'écran Fax

L'écran Fax affiche cinq types de fonctions et de paramètres :

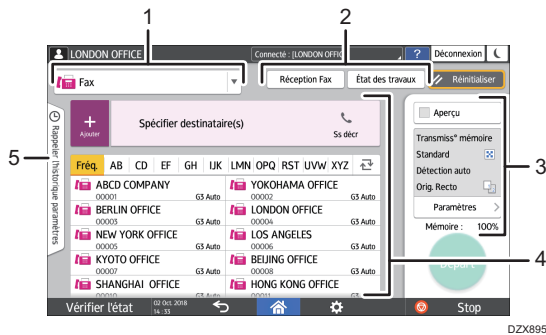

## 1. Sélection du type de destinataire

Basculez le type de destinataire entre [Fax] (y compris IP-Fax) et [Fax Internet]. Les éléments affichés dans le carnet d'adresses et l'écran de saisie du destinataire à des fins de saisie manuelle changent également lorsque vous changez de type de destinataire.

## 2. Confirmation des informations de transmission/réception

Parcourez et imprimez les documents reçus stockés dans la mémoire ou sur le disque dur de l'appareil. Vous pouvez également parcourir et imprimer l'historique de transmission et de réception.

## 3. Paramètres de transmission

Vous pouvez spécifier les fonctionnalités supplémentaires à utiliser lors de l'envoi d'un fax, configurer les paramètres de numérisation en fonction de l'original numérisé et afficher un aperçu avant l'envoi du fax. Vous pouvez également vérifier les paramètres actuellement spécifiés et la quantité de mémoire restante.

## 4. Spécification du destinataire

Vous pouvez sélectionner une adresse enregistrée dans le carnet d'adresses via une seule touche. Appuyez sur  pour spécifier un destinataire en utilisant diverses méthodes telles que la saisie manuelle ou la sélection dans l'historique. Vous pouvez également enregistrer un nouveau destinataire dans le carnet d'adresses.

## 5. Historique des travaux

L'historique des travaux exécutés s'affiche. Une fois l'authentification utilisateur définie, l'historique des travaux de chaque utilisateur authentifié s'affiche. Lorsque vous sélectionnez un historique de travaux, le paramètre s'applique à l'écran Fax actuel. Cette fonctionnalité est pratique lorsque vous utilisez le même paramètre à répétition.

## Personnalisation de l'écran [Paramètres d'envoi]

Maintenez enfoncée une touche de l'écran [Param. envoi] pour personnaliser la disposition des touches. Lorsque l'administrateur a activé l'authentification utilisateur et Personnalisation propre à l'utilisateur, l'écran est personnalisable pour chaque utilisateur.

### Basculement pour modifier le mode de disposition des touches

Effectuez un appui long sur n'importe quelle touche, puis appuyez sur [OK] sur l'écran ci-dessous pour passer au mode de tri des touches et activez la modification de leur disposition.



### Changement de la disposition des touches

Effectuez un appui long sur une touche pour modifier sa disposition, faites-la glisser vers un nouvel emplacement, puis appuyez sur [OK].

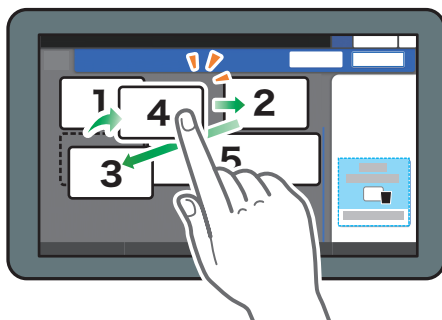

DZX026

### Masquage d'une touche

Effectuez un appui long sur une touche pour la masquer, faites-la glisser vers [Masquer les touches] (icône Poubelle), puis appuyez sur [OK].

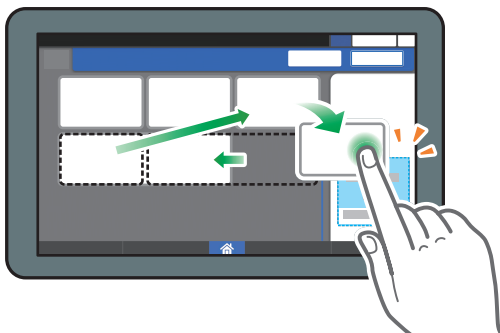

DZX027

### Affichage d'une touche masquée

Appuyez sur « Liste des touches masquées » pour afficher les touches masquées. Maintenez la touche à afficher enfoncée, faites-la glisser vers l'emplacement d'affichage, puis appuyez sur [OK].

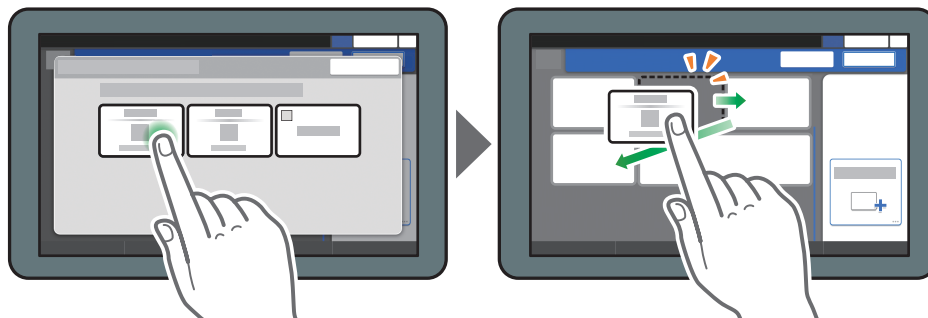

DZX028

### Confirmation du placement initial des touches

Appuyez sur [Menu] (⚙️) ► [Paramètres de l'écran] ► [Restaurer temporairement la disposit° init. du clavier] sur l'écran Fax. Après confirmation, appuyez sur [Verso].

### Rétablissement de la disposition des touches par défaut

Appuyez sur [Menu] (⚙️) ► [Paramètres de l'écran] ► [Restaurer la disposition initiale du clavier] ► [Restaurer] sur l'écran Fax.

# Utilisation de l'écran Scanner

L'écran Scanner affiche cinq types de fonctions et de paramètres.

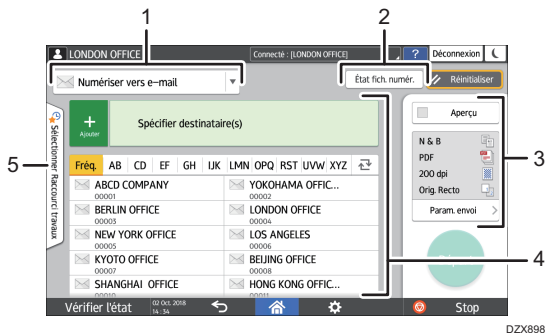

## 1. Sélection du type de destinataire

Vous pouvez basculer entre [Numériser vers e-mail] et [Numériser vers dossier]. Les éléments affichés dans le carnet d'adresses et l'écran de saisie du destinataire dans le cadre de la saisie manuelle changent également lorsque vous changez de type de destinataire.

## 2. État fich. numér.

Vous pouvez parcourir l'historique de transmission des documents envoyés et annuler l'envoi d'un document en file d'attente. L'état du fichier de transmission est susceptible de ne pas s'afficher en fonction des paramètres de sécurité.

## 3. Paramètres de transmission

Vous pouvez spécifier les paramètres de numérisation en fonction du type de document numérisé et la finalité des données numérisées, puis afficher un aperçu avant l'envoi des données.

## 4. Spécification du destinataire

Vous pouvez sélectionner un destinataire enregistré dans le carnet d'adresses via une seule touche. Appuyez sur  pour spécifier un destinataire en utilisant diverses méthodes telles que la saisie manuelle ou la sélection dans l'historique. Vous pouvez également enregistrer un nouveau destinataire dans le carnet d'adresses.

## 5. Paramètres de travail en une seule touche

Vous permet d'afficher les paramètres prédéfinis dans l'appareil ou l'historique des travaux. Une fois l'authentification utilisateur définie, l'historique des travaux de chaque utilisateur authentifié s'affiche. Lorsque vous sélectionnez un historique de travaux, le paramètre s'applique à l'écran Scanner actuel. Cette fonctionnalité est pratique lorsque vous utilisez le même paramètre à répétition.

## Personnalisation de l'écran [Paramètres d'envoi]

Maintenez enfoncée une touche de l'écran [Param. envoi] pour personnaliser la disposition des touches. Lorsque l'administrateur a activé l'authentification utilisateur et Personnalisation propre à l'utilisateur, l'écran est personnalisable pour chaque utilisateur.

## Basculement pour modifier le mode de disposition des touches

Effectuez un appui long sur n'importe quelle touche, puis appuyez sur [OK] sur l'écran ci-dessous pour passer au mode de tri des touches et activez la modification de leur disposition.



## Changement de la disposition des touches

Effectuez un appui long sur une touche pour modifier sa disposition, faites-la glisser vers un nouvel emplacement, puis appuyez sur [OK].

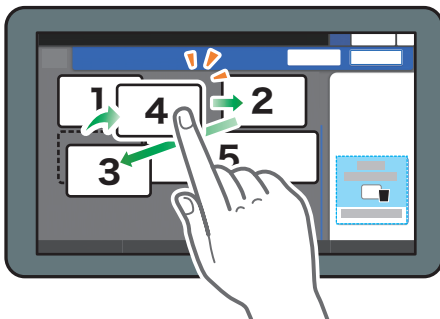

DZX026

## Masquage d'une touche

Effectuez un appui long sur une touche pour la masquer, faites-la glisser vers [Masquer les touches] (icône Poubelle), puis appuyez sur [OK].

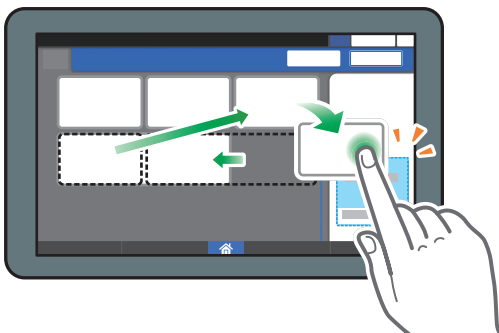

DZX027

## Affichage d'une touche masquée

Appuyez sur « Liste des touches masquées » pour afficher les touches masquées. Maintenez la touche à afficher enfoncée, faites-la glisser vers l'emplacement d'affichage, puis appuyez sur [OK].

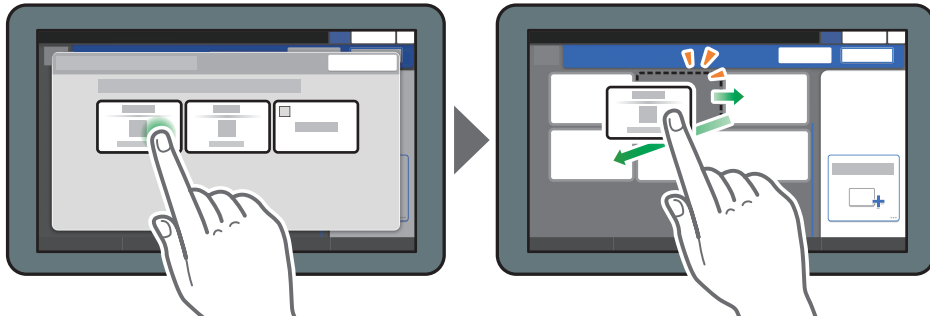

DZX028

### Confirmation du placement initial des touches

Appuyez sur [Menu] (⚙️) ► [Paramètres de l'écran] ► [Restaurer temporairement la disposit° init. du clavier] sur l'écran Scanner. Après confirmation, appuyez sur [Verso].

### Rétablissement de la disposition des touches par défaut

Appuyez sur [Menu] (⚙️) ► [Paramètres de l'écran] ► [Restaurer la disposition initiale du clavier] ► [Restaurer] sur l'écran Scanner.

# Ajout d'une application ou d'un widget fréquemment utilisés à l'écran d'accueil

Vous pouvez faciliter l'utilisation d'une icône ou d'un widget fréquemment utilisé en l'ajoutant à l'écran d'accueil. Vous pouvez organiser les icônes de l'écran d'accueil comme vous le souhaitez en modifiant leur ordre ou en utilisant les dossiers.

- Ajoutez une icône ou un widget à partir de l'écran de la liste des applications.
- Chaque page de l'écran d'accueil peut afficher jusqu'à 12 icônes, widgets ou dossiers pour un total de 60 éléments. Un dossier peut contenir jusqu'à 80 icônes.
- Vous pouvez ajouter les éléments suivants à l'écran d'accueil : raccourcis de signets du navigateur sur l'écran et programmes enregistrés dans la fonction de copie, le fax ou le scanner.



## Remarque

- Vous pouvez ajouter un raccourci d'un programme enregistré par la fonction de serveur de documents à l'écran d'accueil.
- Après avoir défini l'authentification utilisateur, connectez-vous et personnalisez-la. Chaque utilisateur peut enregistrer son propre écran d'accueil.
- Il est impossible de créer ou de déplacer un raccourci, un dossier ou un widget s'il n'y a plus d'espace disponible sur l'écran d'accueil. Dans ce cas, supprimez un des éléments enregistrés, puis effectuez la même opération.
- Les noms des icônes et des widgets affichent jusqu'à 20 caractères codés sur deux octets ou 30 caractères codés sur un octet. Les noms composés de 21 caractères codés sur deux octets ou plus s'affichent avec « ... », indiquant le 20e caractère et les caractères ultérieurs.

## Ajout d'une icône/d'un widget à l'écran d'accueil

1. Appuyez sur l'icône de liste des applications sur l'écran Accueil.

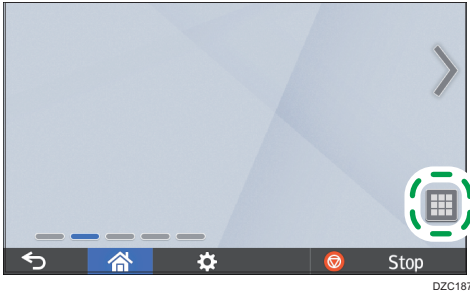

2. Effectuez un appui prolongé sur l'icône ou le widget à ajouter à l'écran de la liste des applications.



- Sélectionnez l'onglet [Widget] pour ajouter un widget ou l'onglet [Programmer] pour ajouter un programme.
3. Lorsque l'écran d'accueil s'affiche, déplacez l'icône ou le widget dans la position souhaitée et relâchez-le.

Pour ajouter une application ou un programme classique, sélectionnez le type d'application ou de programme dans le menu qui s'affiche.





## Création d'un dossier pour organiser les icônes

1. Effectuez un appui prolongé sur l'endroit de l'écran d'accueil dans lequel vous souhaitez créer un dossier.
2. Lorsque l'écran « Ajouter à l'écran d'accueil » s'affiche, appuyez sur [Dossier].

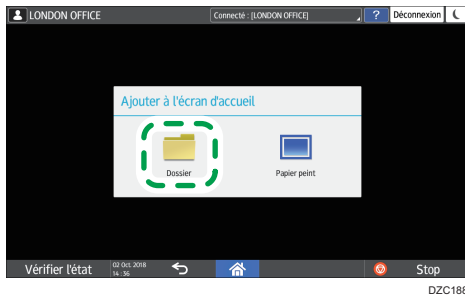

3. Ouvrez le dossier créé, maintenez son titre enfoncé, puis modifiez son nom.  
Vous pouvez saisir jusqu'à 30 caractères pour le nom d'un dossier.
4. Faites glisser l'icône et relâchez-la sur le dossier.

# Enregistrement des paramètres fréquemment utilisés en tant que programme

1

Vous pouvez enregistrer un programme composé d'une combinaison de fonctions utilisées dans la copie, le fax ou le scanner, telles que le paramètre de numérisation, le paramètre de sortie et l'adresse.

- Vous pouvez charger facilement le programme enregistré à partir de l'écran des applications.

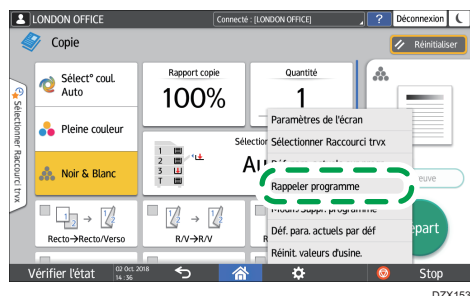

- Lorsque vous appuyez sur l'icône d'un programme sur l'écran d'accueil, l'appareil applique les paramètres et exécute automatiquement la fonction enregistrée dans le programme.
- Vous pouvez enregistrer le nombre d'éléments suivants en tant que programmes.
  - Copie : 25 éléments
  - Fax : 100 éléments
  - Scanner : 100 éléments

## Remarque

- Vous ne pouvez pas enregistrer les paramètres suivants en tant que programme :
  - Copie  
[Orientation] de [R°/V° - Combiner]
  - Fax  
[Objet], [Expéditeur]
  - Scanner  
[Expéditeur], [Paramètres sécurité PDF], [Numéro de départ]
- Vous pouvez enregistrer un destinataire dans le programme de la fonction de scanner uniquement lorsque [Para. programme pr destinataires] dans [Paramètres scanner] est défini sur [Inclure destinataires].
- Guide utilisateur (version complète)
- Lorsque [Para. programme pr destinataires] dans [Paramètres scanner] est défini sur [Exclure destinataires], le destinataire enregistré dans le programme rappelé de la fonction de scanner ne s'affiche pas.

- Un destinataire de dossier avec un code de protection de destinataire n'est pas enregistrable dans un programme de la fonction de scanner.

## Enregistrement de paramètres en tant que programme

1

Configurez préalablement les paramètres enregistrés sur l'écran de la fonction de copie, du fax ou du scanner, puis enregistrez-les.

1. Sur l'écran d'accueil, appuyez sur [Copie], [Fax] ou [Scanner].

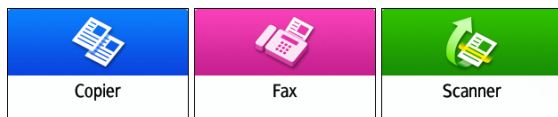

2. Spécifiez les paramètres de numérisation et de sortie à enregistrer en tant que programme.

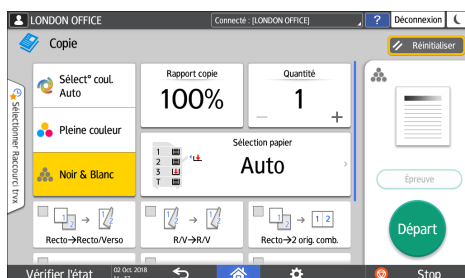

3. Appuyez sur [Menu] (⚙️).

4. Appuyez sur [Déf. para. actuels sur progr.].

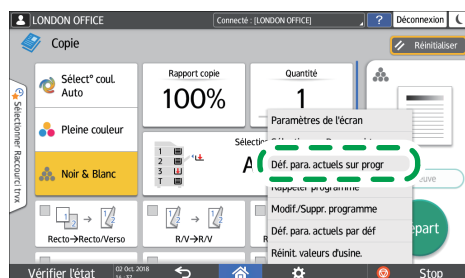

DZX154

**5. Appuyez sur le numéro de programme pour enregistrer les paramètres.**



**6. Saisissez un nom de programme et sélectionnez une icône, puis appuyez sur [OK].**

**7. Appuyez sur la touche [Placer].**

L'icône sélectionnée s'affiche sur l'écran d'accueil.

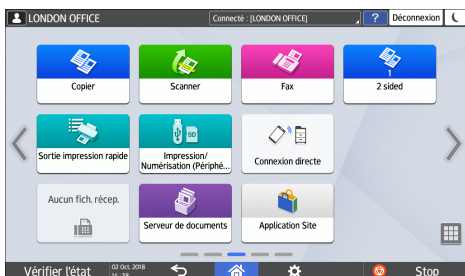

**8. Appuyez sur [Sortie].**

---

## Modification du contenu du programme

---

Vous pouvez modifier une partie du programme et l'annuler ou modifier le contenu et l'enregistrer en tant que nouveau programme.

**1. Sur l'écran d'accueil, appuyez sur [Copie], [Fax] ou [Scanner].**

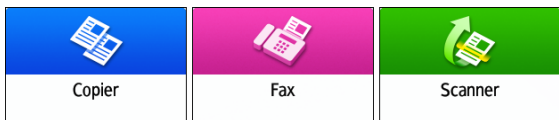

2. Appuyez sur [Menu] (⚙️), puis sur [Rappeler programme].

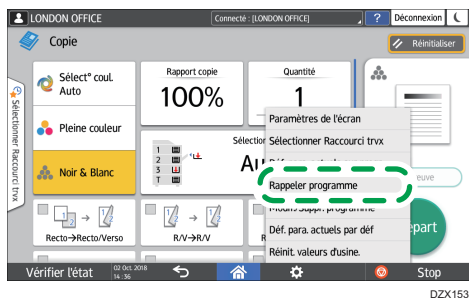

3. Appuyez sur le numéro du programme à modifier.

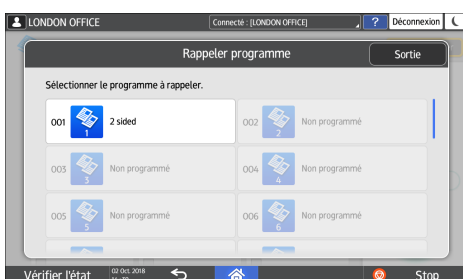

4. Modifiez les paramètres de numérisation et de sortie.

5. Appuyez sur [Menu] (⚙️), puis sur [Déf. para. actuels sur progr.].

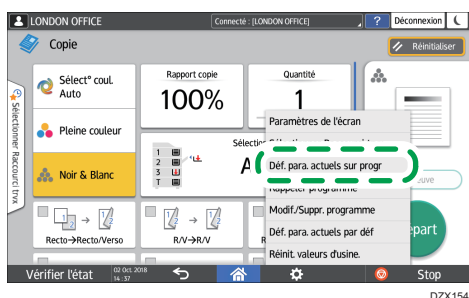

6. Sélectionnez un numéro de programme pour enregistrer les paramètres modifiés.



- Pour effacer le programme, sélectionnez le numéro du programme chargé.

- Pour enregistrer le contenu en tant que nouveau programme, sélectionnez un numéro non programmé.

**7. Saisissez un nom de programme et sélectionnez une icône.**

**8. Appuyez sur [OK].**

**↓ Remarque**

- Pour modifier l'icône ou le nom de programme ou pour supprimer le programme, appuyez sur [Menu] () et procédez à partir de [Modif./Suppr. programme].

# Connexion à partir du panneau de commande

Lorsque l'appareil est configuré par l'administrateur pour restreindre son utilisation par les utilisateurs non autorisés, vous devez authentifier vos informations de connexion avant toute utilisation.

Les méthodes d'authentification sont décrites ci-dessous.

- Lorsque l'authentification de base, l'authentification Windows ou l'authentification LDAP est configurée sur l'appareil, saisissez le nom d'utilisateur et le mot de passe d'authentification pour vous connecter à l'appareil avant de commencer à l'utiliser.

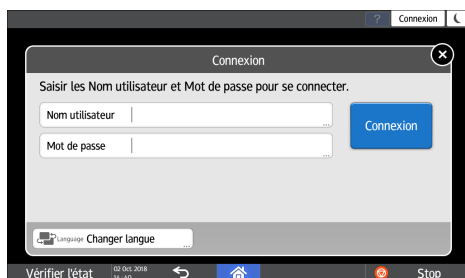

- Selon les paramètres de l'appareil, vous pouvez utiliser une carte à puce ou un appareil mobile à des fins d'authentification.

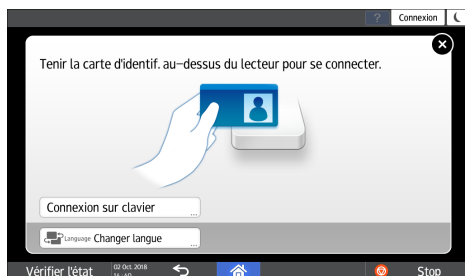

- Si l'authentification par code utilisateur est spécifiée, vous devrez peut-être saisir ce code pour utiliser l'application restreinte.

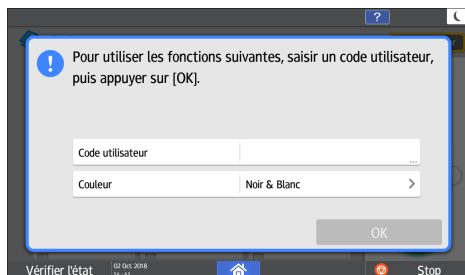

Pour empêcher l'utilisation de l'appareil par une personne non autorisée, veuillez vous déconnecter lorsque vous avez fini d'utiliser l'appareil. Lorsqu'un utilisateur est connecté, le nom de ce dernier s'affiche dans le message système.

### ↓ Remarque

- Si l'appareil n'est pas utilisé pendant une durée spécifique, l'utilisateur est automatiquement déconnecté (déconnexion automatique). Le paramètre par défaut pour la déconnexion automatique est de 3 minutes. La période de déconnexion automatique est modifiable via [Minuterie déconnexion auto.] dans [Paramètres système]. Le paramètre de déconnexion automatique peut également être désactivé.
- Voir le Guide utilisateur (version complète).
- Demandez le nom d'utilisateur et le mot de passe de connexion, ainsi que le code utilisateur, à l'administrateur.
- Voir le Guide utilisateur (version complète).

## Connexion par la saisie du nom d'utilisateur et du mot de passe

Saisissez les informations d'authentification à l'aide du clavier affiché sur le panneau de commande.

### 1. Appuyez sur [Connexion] sur le côté supérieur droit de l'écran.

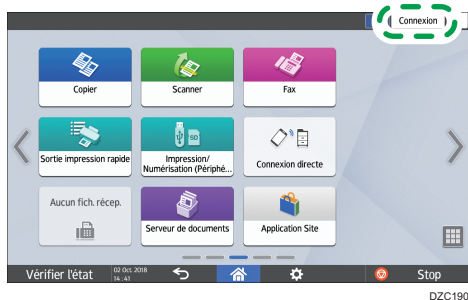

### 2. Appuyez sur [Nom utilisateur].



3. Saisissez le nom utilisateur de connexion, puis appuyez sur [OK].
4. Appuyez sur [Mot de passe].
5. Saisissez le mot de passe de connexion, puis appuyez sur [OK].
6. Appuyez sur [Connexion].



### ↓ Remarque

- Si un mot de passe incorrect est saisi un nombre de fois défini, la connexion avec le même nom est désactivée (fonction de blocage). Le paramètre par défaut du nombre de tentatives infructueuses avant le blocage d'un utilisateur est de cinq. Si l'utilisateur est bloqué, l'administrateur doit le débloquer.
- Pour se déconnecter de l'appareil, appuyez sur [Déconnexion] dans le coin supérieur droit de l'écran, puis appuyez sur [Exécuter].

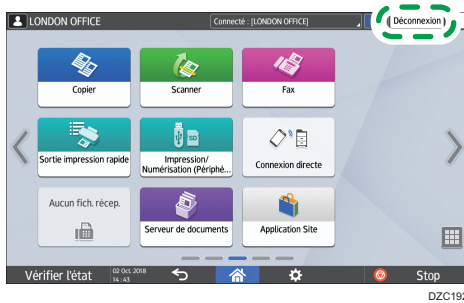

## Connexion avec une carte à puce

Passez une carte à puce sur le lecteur de cartes à droite du panneau de commande. Si la carte n'est pas enregistrée sur l'appareil, saisissez les informations d'authentification et enregistrez la carte.

### 1. Placez une carte à puce sur le lecteur de cartes à puce.

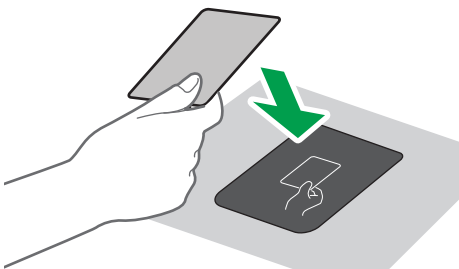

DZB640

- Lorsque la carte est enregistrée sur l'appareil, l'opération de connexion se termine.
  - Lorsque la carte n'est pas enregistrée, l'écran d'enregistrement s'affiche. Passez à l'étape suivante pour enregistrer la carte.
2. Saisissez le nom d'utilisateur et le mot de passe de connexion, puis appuyez sur [Enregistrer].
  3. Placez à nouveau la carte à puce sur le lecteur de cartes à puce.

↓ Remarque

- Pour vous déconnecter, passez la carte à puce sur le lecteur de carte ou appuyez sur [Déconnexion] dans le coin supérieur droit de l'écran.
- Si un autre utilisateur passe sa carte à puce sur le lecteur de carte alors que vous êtes toujours connecté, vous êtes automatiquement déconnecté, tandis que le nouvel utilisateur se connecte.

## Connexion à l'aide d'un appareil mobile

Connectez-vous l'appareil à l'aide de l'application RICOH Smart Device Connector de votre appareil mobile. Il vous faut un appareil mobile prenant en charge le Bluetooth Low Energy (BLE).

1. **Activez la fonction Bluetooth sur votre appareil mobile.**
2. **Lancez l'application RICOH Smart Device Connector sur l'appareil mobile, puis faites glisser votre doigt vers la gauche ou la droite pour afficher l'écran de connexion.**



3. **Appuyez sur [NEXT].**

#### 4. Affichez l'écran de connexion sur le panneau de commande de l'appareil et tenez l'appareil mobile au-dessus de l'étiquette Bluetooth.



#### Remarque

- Pour vous déconnecter de l'appareil, tenez l'appareil mobile sur l'étiquette Bluetooth du panneau de commande ou appuyez sur [Déconnexion] dans le coin supérieur droit de l'écran.
- Si un autre utilisateur passe un appareil mobile sur le lecteur de carte alors que vous êtes toujours connecté, vous êtes automatiquement déconnecté, tandis que le nouvel utilisateur se connecte.

## Authentification à l'aide du code utilisateur

Lorsque l'authentification par code utilisateur est spécifiée comme méthode d'authentification sur l'appareil, saisissez le code utilisateur avant toute utilisation d'une application.

### 1. Saisissez le code utilisateur, puis appuyez sur [Exécuter].

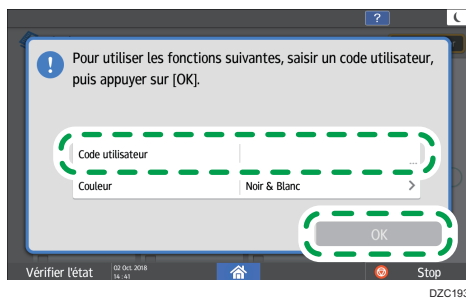

#### Remarque

- Après avoir fini d'utiliser l'application, appuyez sur [Éco. énergie] (⏻) ou maintenez enfoncé [Réinitialiser] pour libérer l'état d'authentification.

## Modification du mot de passe de connexion

Lorsque l'authentification de base, l'authentification Windows ou l'authentification LDAP est configurée sur l'appareil, changez régulièrement de mot de passe pour éviter toute utilisation de l'appareil par une personne non autorisée.

Les mots de passe peuvent contenir les caractères suivants. Trouvez un mot de passe difficile à deviner.

- Lettres majuscules : A à Z (26 caractères)
- Lettres minuscules : a à z (26 caractères)
- Chiffres : 0 à 9 (10 caractères)
- Symboles : (espace) ! " # \$ % & ' ( ) \* + , - . / : ; < = > ? @ [ \ ] ^ \_ ` { | } ~ (33 caractères)

1. Connectez-vous à l'appareil.

2. Appuyez sur [Carnet d'adresses] sur l'écran d'Accueil.

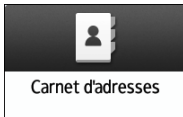

3. Sélectionnez l'utilisateur dans le carnet d'adresses, puis appuyez sur [Modifier].

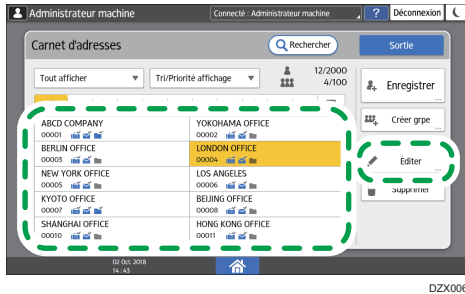

4. Appuyez sur l'onglet [Gestion util. / Autres] ► [Gestion utilisateur].

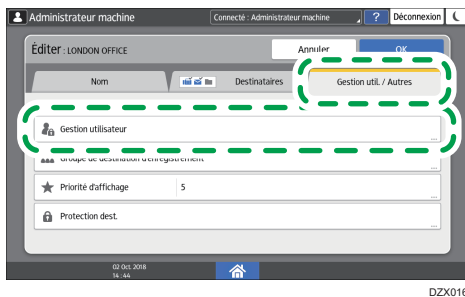

5. Saisissez le nouveau mot de passe de connexion, puis appuyez sur [OK].

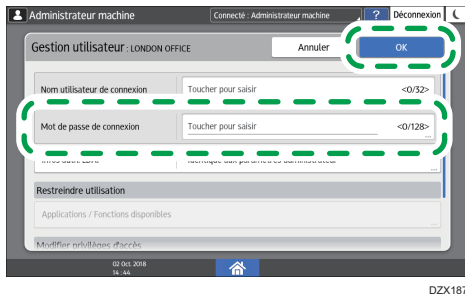

Vous pouvez saisir jusqu'à 128 caractères.

**6. Appuyez sur [Paramètres].**

**7. Une fois la procédure terminée, appuyez sur [Accueil] ().**

# Placement d'un original sur la vitre d'exposition

Utilisez la vitre d'exposition pour numériser les originaux qu'il n'est pas possible de placer dans le chargeur automatique de documents, tels que les livres et les permis.

## **⚠ ATTENTION**

- Lors de l'abaissement de l'ADF, ne placez pas vos mains sur les charnières et la vitre d'exposition. Vous pourriez coincer vos mains ou vos doigts, avec un risque de blessure.

## **★ Important**

- **Ne forcez pas pour soulever l'ADF. Le couvercle de l'ADF est susceptible de s'ouvrir et de provoquer une blessure. L'ADF ou ses charnières peuvent également être endommagés.**

### 1. Soulevez l'ADF.

Soulevez l'ADF de plus de 30° pour détecter automatiquement le format du document lors du placement d'un original sur la vitre d'exposition.

### 2. Placez l'original face vers le bas en alignant sur les repères du coin supérieur gauche de la zone de numérisation.

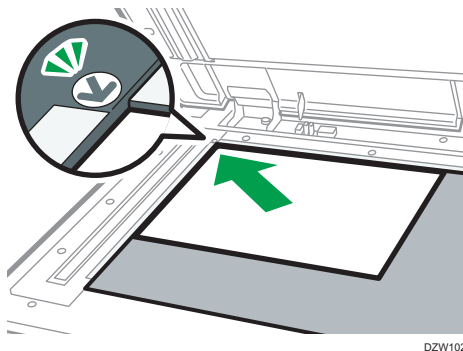

P. 208 "Format et grammage recommandés pour les originaux"

P. 210 "Formats détectables avec Sélect<sup>®</sup> papier auto"

### 3. Abaissez l'ADF.

## **↓ Remarque**

- Quand vous placez un livre épais ou un original en trois dimensions sur la vitre d'exposition et abaissez l'ADF, l'arrière de l'ADF remonte pour recevoir l'original.

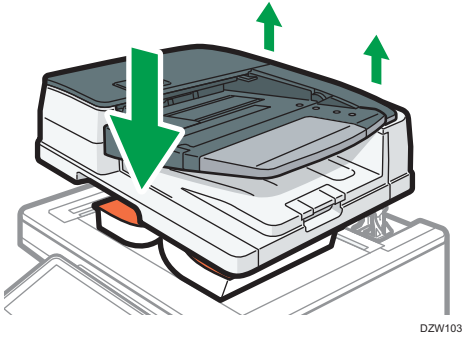

DZW103

- Ne placez pas vos mains dans l'espace entre l'ADF et la vitre d'exposition à l'ouverture ou à la fermeture de l'ADF.

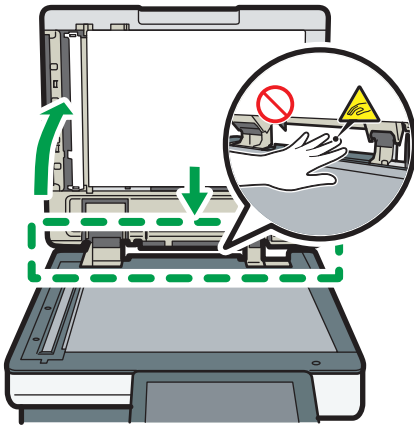

DZB639

## Placement d'un original dans le chargeur automatique de documents (ADF)

L'ADF numérise automatiquement et simultanément plusieurs feuilles d'originaux ou d'originaux recto-verso.

Il existe deux types d'ADF :

### Chargeur automatique de documents avec retournement (ARDF)

Lors de la numérisation d'un original recto-verso, l'appareil numérise le recto de l'original en premier, puis le retourne pour numériser le verso.

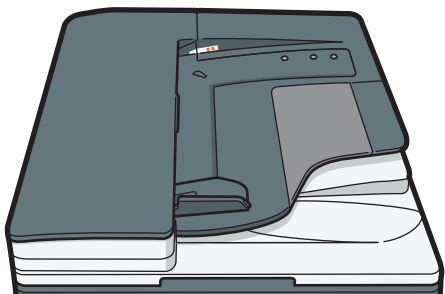

DZW104

### ADF à numérisation recto verso en une seule passe

Lors de la numérisation d'un original recto-verso, l'appareil numérise le recto et le verso simultanément.

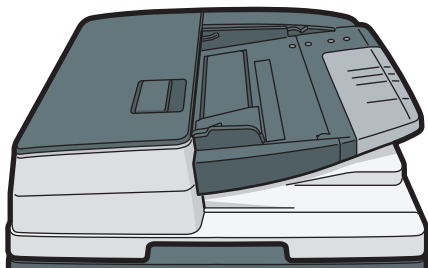

DZW105

- Pour plus d'informations sur les formats des originaux pouvant être chargés dans l'ADF, voir ce qui suit :
  - P. 208 "Format et grammage recommandés pour les originaux"
  - P. 210 "Formats détectables avec Sélect<sup>®</sup> papier auto"



- Si les originaux décrits ci-dessous sont placés dans l'ADF, ils peuvent entraîner des incidents papiers, des lignes blanches ou des lignes noires ou provoquer l'endommagement des originaux. Placez ces originaux sur la vitre d'exposition.
  - Originaux agrafés ou attachés avec des trombones
  - Originaux perforés ou déchirés
  - Originaux recourbés, pliés ou froissés
  - Originaux collés
  - Originaux comportant de la bande adhésive ou de la colle
  - Originaux portant toute sorte de revêtement, comme du papier thermique, du papier créatif, de l'aluminium, du papier carbone ou du papier conducteur
  - Originaux avec lignes perforées
  - Originaux avec des index, des étiquettes ou autres parties saillantes
  - Originaux collants tels que le papier calque
  - Originaux fins ou très flexibles
  - Originaux épais tels que les cartes postales
  - Originaux reliés tels que les livres
  - Originaux transparents tels que transparents ou papier translucide
- P. 56 "Placement d'un original sur la vitre d'exposition"
- Lors du chargement d'un original rédigé au crayon dans l'ADF, l'original peut être maculé de traces de mine.
- Corrigez un original qui a tendance à gondoler avant d'être placé dans l'appareil.
- Veillez à ce que plusieurs originaux ne soient pas collés les uns aux autres et ne s'insèrent pas en même temps.
- Ne placez pas un original avec du liquide de correction ou de l'encre encore humide. Cela tachera la vitre de numérisation et cette tache sera numérisée avec l'original.

## Placement des originaux dans le chargeur automatique de documents avec retournement

### ★ Important

- **Ne bloquez pas les capteurs avec votre main. Veuillez charger les originaux avec précaution sans les insérer de force dans l'ADF. Cela pourrait provoquer des incidents papiers ou une erreur de format de papier.**

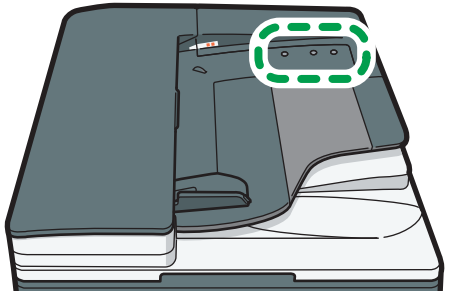

DZW106

1. Ajustez le guide de l'original au format de l'original.

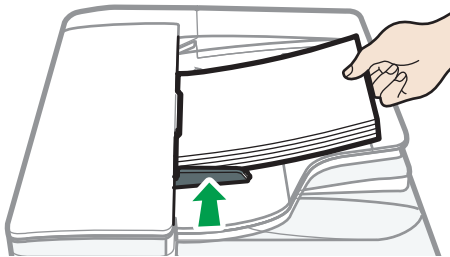

DZW107

2. Placez les originaux parfaitement alignés, face imprimée vers le haut, dans l'ARDF.

Placez les originaux en orientant la première page vers le haut.

Déramez les feuilles avant leur chargement pour éviter qu'elles ne restent collées les unes aux autres et s'insèrent simultanément dans l'appareil.

N'empilez pas d'originaux au-delà de la marque limite.



DZX108

### ↓ Remarque

- Pour numériser des originaux d'un format supérieur à B4 ou  $8\frac{1}{2} \times 14$ , soulevez l'extension du magasin de sortie de l'ADF.

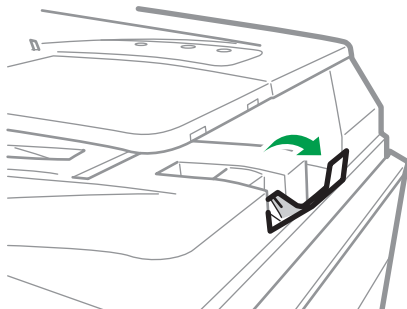

DZW795

- Lorsque vous utilisez l'ARDF pour numériser des originaux dont le grammage est inférieur à  $42 \text{ g/m}^2$  (11 lb. Bond), déplacez le magasin coulissant du réceptacle de sortie vers la gauche. Lorsque le magasin coulissant du chargeur automatique de documents réversible (ARDF) se trouve à gauche, le volume de papier imprimé est faible. Après avoir numérisé un original fin, ramenez le magasin à sa position précédente.

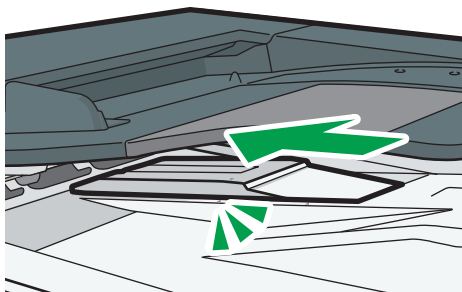

DZW109

## Placement des originaux dans l'ADF de numérisation recto-verso en un seul passage

### ★ Important

- **Ne bloquez pas les capteurs avec votre main. Veuillez charger les originaux avec précaution sans les insérer de force dans l'ADF. Cela pourrait provoquer des incidents papiers ou une erreur de format de papier.**

1

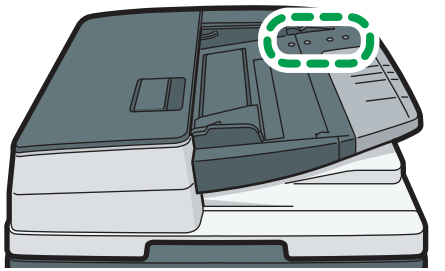

DZW110

**1. Ajustez le guide de l'original au format de l'original.**



DZW111

**2. Placez les originaux en les alignant, face imprimée vers le haut, dans l'ADF de numérisation recto-verso en un seul passage.**

Placez les originaux en orientant la première page vers le haut.

Déramez les feuilles avant leur chargement pour éviter qu'elles ne restent collées les unes aux autres et s'insèrent simultanément dans l'appareil.

N'empilez pas d'originaux au-delà de la marque limite.

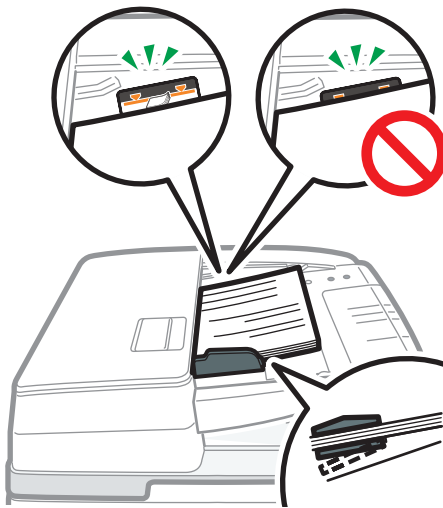

DZX112

#### Remarque

- Pour numériser des originaux d'un format supérieur à B4 ou  $8\frac{1}{2} \times 14$ , extrayez l'extension du magasin de sortie d'original, puis relevez l'arrêt.

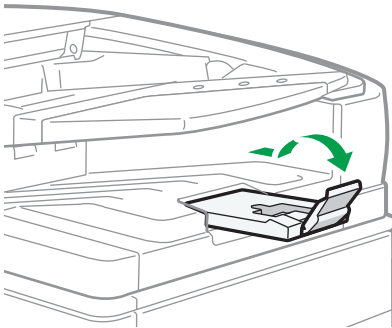

DZW113

- Pour numériser les originaux d'un format inférieur à A6, fixez l'unité de papier petit formats comme suit :
  1. Ouvrez le capot de l'ADF.
  2. Engagez les deux saillies de l'unité de papier de petit format dans les orifices de l'ADF de numérisation recto-verso en un seul passage.

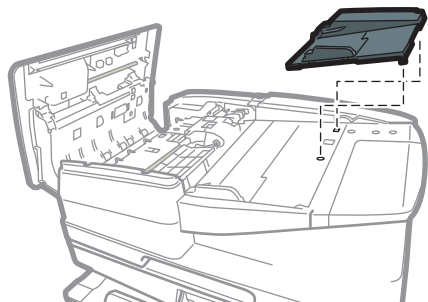

DZW181

3. Fermez le capot de l'ADF.

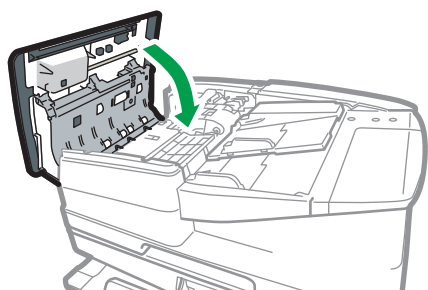

DZW182

## 2. Copie

### Procédure de base de copie de documents

Placez l'original sur la vitre d'exposition ou le chargeur automatique de documents pour effectuer une copie.

#### ★ Important

- Si le paramètre précédent reste actif, appuyez sur [Réinitialiser] avant la copie.

1. Appuyez sur [Copie] sur l'écran Home.

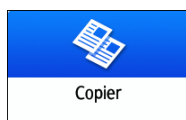

2. Placez l'original.

Voir le Guide utilisateur (version complète).

3. Sélectionnez le mode couleur sur l'écran Copie.



4. Appuyez sur [+] ou [-] dans [Quantité] pour spécifier le nombre de copies.

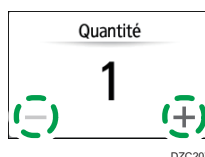

Vous pouvez le saisir à l'aide du clavier après avoir appuyé sur [Quantité] ou un chiffre.

5. Appuyez sur [Sélection papier], puis sélectionnez le papier à utiliser, si nécessaire.

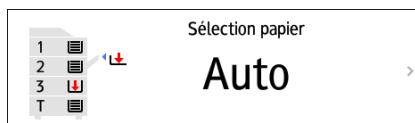

- Lorsque vous sélectionnez [Sélection papier auto], le papier compatible avec l'original est sélectionné automatiquement. Lorsque les orientations de l'original et du papier dans le

magasin en correspondent pas, l'appareil pivote automatiquement l'image copiée de 90°. Il peut cependant s'avérer impossible de pivoter l'image copiée en fonction des paramètres ou des types de finition, agrafage ou perforation, par exemple.

- Si la taille de l'original n'est pas détectée correctement ou lorsque que vous effectuez une copie sur un papier d'un format spécial, spécifiez le magasin dans lequel le papier à utiliser est chargé.

## 2

## 6. Appuyez sur [Départ].

- Lorsque la case [Vérifier l'orientation de l'original après chaque pression sur la touche Départ] est cochée dans [Sélectionner l'orientation de l'original], l'écran ci-dessous s'affiche. Sélectionnez l'orientation de l'original selon le besoin. S'il n'est pas nécessaire de sélectionner systématiquement cette option, décochez la case.

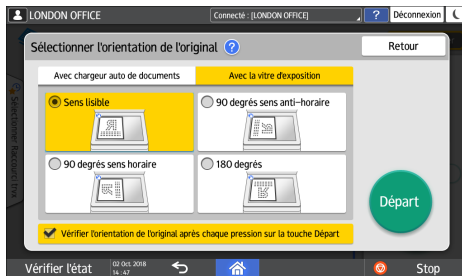

- Lorsque vous placez l'original sur l'ADF, le processus de copie de l'original démarre.
- Lorsque vous placez l'original sur la vitre d'exposition, le processus de copie démarre en fonction du contenu du paramètre. Pour effectuer une copie de la deuxième page ou du verso de l'original, placez ce dernier correctement sur la vitre d'exposition, puis appuyez sur [Départ]. Appuyez sur [Fin num] après avoir numérisé tous les originaux si nécessaire en fonction du contenu du paramètre.



# Agrandissement ou réduction des copies

Vous pouvez agrandir ou réduire l'original lors de la copie via les méthodes suivantes :

- Agrandissement ou réduction à un taux de réduction spécifié ou dans un format spécifié (Zoom/Réduire/Agrandir/Agrandissement du format)
- Agrandissement ou réduction en fonction du format papier (Réduction automatique/Agrandir)
- Légère réduction (Créer marge)

2

## Spécification d'un taux ou d'un format de copie

### 1. Appuyez sur [Copie] sur l'écran Home.

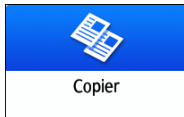

### 2. Placez l'original.

Voir le Guide utilisateur (version complète).

Le point de référence de réduction/d'agrandissement est différent pour la vitre d'exposition et le chargeur automatique de documents (ADF), tel qu'indiqué dans le tableau suivant :

Positionnement	Point de référence	Agrandir	Réduire
Vitre d'exposition	<p>Agrandi ou réduit à partir du coin supérieur gauche.</p> <p>DZB222</p>	 DZB224	 DZB225
Chargeur automatique de documents (ADF)	<p>Agrandi ou réduit à partir du coin inférieur gauche</p> <p>DZB223</p>	 DZB224	 DZB225

Lorsque vous placez un original recto/verso dans l'ADF de numérisation recto/verso en un seul passage, le coin supérieur droit de l'original est le point de référence pour l'agrandissement/la réduction du verso. Pour effectuer un agrandissement ou une réduction à partir du même point, placez l'original sur la vitre d'exposition et effectuez une copie recto/verso.

### 3. Appuyez sur [Rapport copie] et sélectionnez un taux ou un format de copie.



Pour spécifier un taux ou un format de copie différent de celui du paramètre affiché, appuyez sur [Autres] et procédez comme suit.

#### Spécification d'un taux de copie (Zoom/Réduire/Agrandir)

Saisissez une valeur ou sélectionnez le taux de copie.

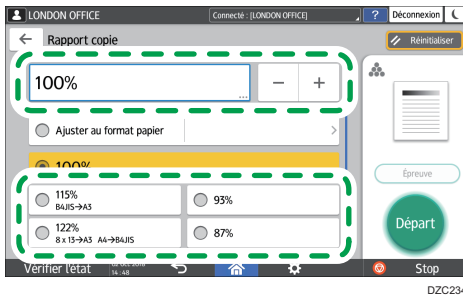

#### Spécification d'un format (Agrandissement du format)

Appuyez sur [Spécif. frmt copie] et saisissez la longueur de l'original et de l'image copiée.

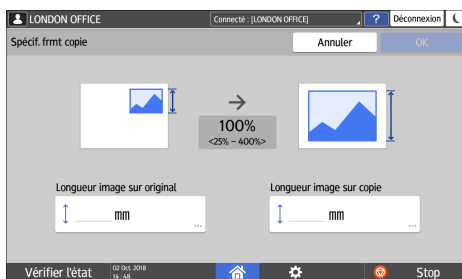

### 4. Appuyez sur [Départ].

#### Remarque

- Vous pouvez modifier les options du taux de copie affiché sur l'écran Copy lorsque vous appuyez sur [Rapport copie]. Vous pouvez également modifier les taux d'agrandissement et de réduction affichés lorsque vous appuyez sur [Rapport copie] ► [Autres] sur l'écran Copy.



- Voir le Guide utilisateur (version complète).

## Agrandissement ou réduction en fonction du format papier

L'original est agrandi ou réduit pour correspondre au format papier spécifié (mise à l'échelle en fonction du format papier)

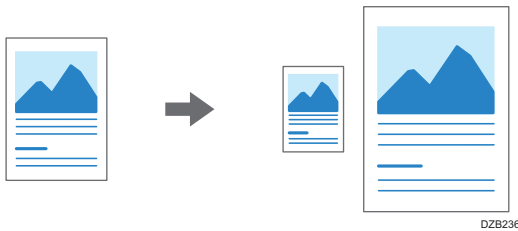

Les formats de documents détectables automatiquement sont indiqués dans le tableau ci-dessous. Pour copier un document dont le format n'est pas répertorié dans le tableau, spécifiez [Format de l'original] sur l'écran Copie.

 Région **A** (principalement l'Europe et l'Asie)

Format d'origine	A3	B4 JIS	A4	B5 JIS	A5	B6 JIS	11 × 17	8 <sup>1</sup> / <sub>2</sub> × 11	8 <sup>1</sup> / <sub>2</sub> × 13
Vitre d'exposition	✓	✓	✓	✓	✓*1	-	-	-	-
ADF	✓	✓	✓	✓	✓	✓	✓	✓	✓

\*1 Orientation portrait (📄) uniquement

 Région **B** (principalement l'Amérique du Nord)

Format d'origine	11 x 17	8 <sup>1</sup> / <sub>2</sub> x 14	8 <sup>1</sup> / <sub>2</sub> x 13 <sup>2</sup> / <sub>5</sub>	8 <sup>1</sup> / <sub>2</sub> x 11	5 <sup>1</sup> / <sub>2</sub> x 8 <sup>1</sup> / <sub>2</sub>	10 x 14	7 <sup>1</sup> / <sub>4</sub> x 10 <sup>1</sup> / <sub>2</sub>	A3	A4
Vitre d'exposition	✓	✓	✓	✓	✓	-	-	-	-
ADF	✓	✓	✓	✓	✓	✓	✓	✓	✓

2

## 1. Appuyez sur [Copie] sur l'écran Home.

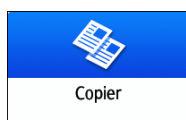

## 2. Placez l'original.

Voir le Guide utilisateur (version complète).

## 3. Sur l'écran Copy, appuyez sur [Rapport copie] et [Ajuster au format papier].

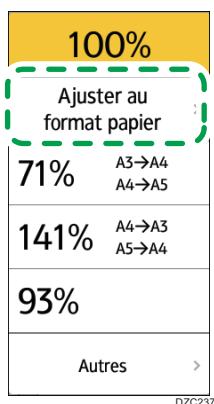

DZC237

## 4. Sélectionnez le magasin contenant le papier à utiliser.

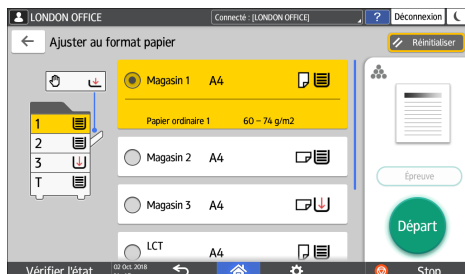

Lorsque les orientations de l'original et du papier du magasin ne correspondent pas, l'appareil pivote automatiquement l'image copiée. Pour réduire un original du format A3 ( $11 \times 17$ ) au format A4 ( $8\frac{1}{2} \times 11$ ), par exemple, vous pouvez sélectionner A4 ( $8\frac{1}{2} \times 11$ ) ou A4 ( $8\frac{1}{2} \times 11$ ).

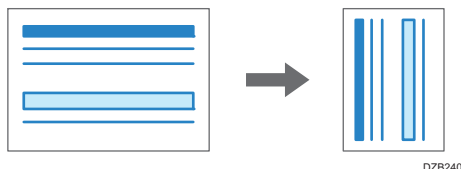

5. Appuyez sur [Départ].

## Légère réduction en vue d'augmenter les marges

Le format de l'original est réduit à 93 % et imprimé au centre du papier. Ce paramètre est utile si vous souhaitez copier un original sur un papier du même format sans devoir rogner légèrement les bords lors d'une copie en plein format ou pour augmenter les marges.

1. Appuyez sur [Copie] sur l'écran Home.



2. Placez l'original.

Voir le Guide utilisateur (version complète).

3. Sur l'écran Copy, appuyez sur [Créer marge].

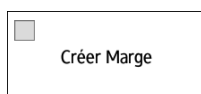

4. Appuyez sur [Départ].

### ⬇ Remarque

- Vous pouvez définir le taux de copie de [Créer marge] sur une valeur autre que 93 %.
- Voir le Guide utilisateur (version complète).

## Copie recto/verso

Vous pouvez copier deux pages recto ou une page recto/verso sur le recto et le verso d'une feuille de papier.

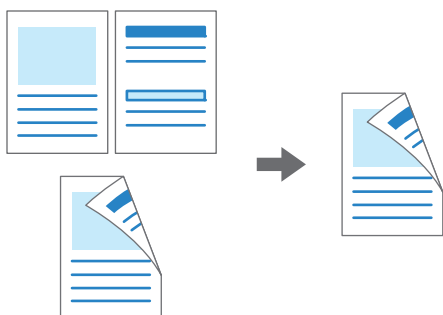

DZB251

Le format de l'original copiable diffère de celui de la copie recto.

P. 208 "Format et grammage recommandés pour les originaux"

### 1. Appuyez sur [Copie] sur l'écran Home.



### 2. Appuyez sur [1 face → 2 faces] ou [2 faces → 2 faces] sur l'écran Copy.



### Copie recto/verso avec des paramètres différents de ceux affichés sur les touches

1. Appuyez sur [R°/V°-Comb./Série].
2. Appuyez sur [Recto/Verso-Combiner].

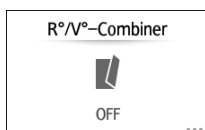

3. Spécifiez les paramètres de l'original et de la face d'impression.

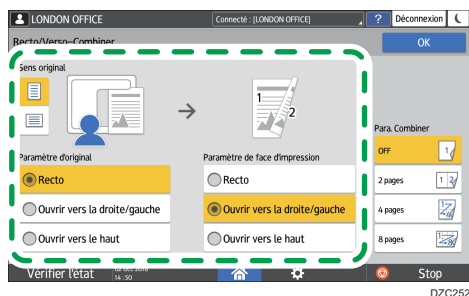

- Sens original : Spécifiez l'orientation des originaux.
- Para. orig. : Spécifiez l'état des originaux à copier (recto / recto/verso [Sens d'ouverture de page]).
- Paramètre de face d'impression : Sélectionnez la finition parmi [Ouvrir vers la droite/gauche] ou [Ouvrir vers le haut].

4. Appuyez sur [OK].

### 3. Placez l'original.

Voir le Guide utilisateur (version complète).

### 4. Appuyez sur [Départ].

- Lors du placement des originaux sur la vitre d'exposition, appuyez sur [Fin num] après avoir numérisé tous les originaux si nécessaire en fonction du contenu du paramètre et du nombre d'originaux.

#### ↓ Remarque

- Vous pouvez spécifier les marges lors de la copie d'un original recto sur les deux faces du papier.
- Voir le Guide utilisateur (version complète).
- Vous ne pouvez pas effectuer de copie recto/verso sur les types de papier suivants :
  - Papier calque
  - Étiquettes (adhésives)
  - Transparence
  - Enveloppes
  - Papier couché
- Vous pouvez modifier le contenu du paramètre de la touche de copie recto-verso sur l'écran Copy.
- Voir le Guide utilisateur (version complète).
- Utilisez la fonction [Série] pour copier le recto et le verso d'un original recto/verso sur une feuille page par page.
- Voir le Guide utilisateur (version complète).

# Combinaison et copie d'un original à plusieurs pages sur une seule feuille de papier

Vous pouvez copier plusieurs feuilles d'un original sur une ou deux faces d'une feuille pour économiser du papier.

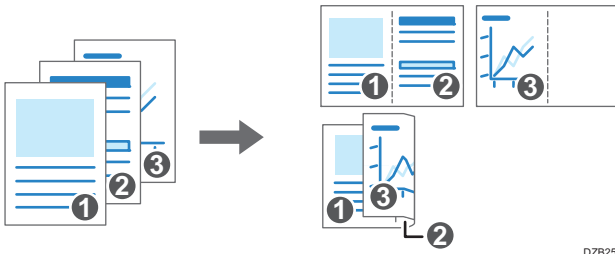

DZB253

L'arrangement des pages copiées et du taux de copie varie en fonction de l'orientation de l'original et des pages combinées.

Orientation original	Combiner 2 pages	Combiner 4 pages	Combiner 8 pages
 DZB254	 DZB256	 DZB257	 DZB258
 DZB255	 DZB259	 DZB260	 DZB261

## 1. Appuyez sur [Copie] sur l'écran Home.

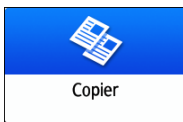

## 2. Sur l'écran Copy, appuyez sur [Recto→2 orig. comb.].

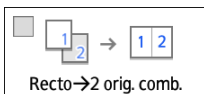

Pour combiner avec des paramètres différents de ceux affichés sur les touches

1. Appuyez sur [R°/V°-Comb./Série].
2. Appuyez sur [Recto/Verso-Combiner].



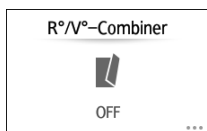

3. Spécifiez les paramètres de l'original, de la face d'impression et de combinaison.

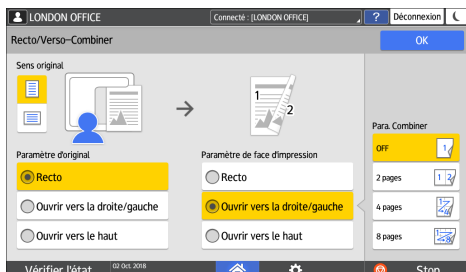

2

- Sens original : Spécifiez l'orientation des originaux.
- Para. orig. : Spécifiez l'état des originaux à copier (recto / recto/verso [Sens d'ouverture de page]).
- Paramètre de face d'impression : Spécifiez l'état de la feuille copiée (recto / recto/verso [Sens d'ouverture de page]).
- Para. Combiner: Spécifiez le nombre de pages à combiner sur une face d'une feuille.

3. Appuyez sur [Sélection papier] et sélectionnez le papier sur lequel effectuer la copie.

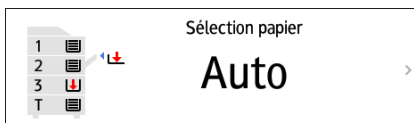

4. Placez un original.

Voir le Guide utilisateur (version complète).

Pour positionner la page droite en premier, puis la page gauche lors de la copie d'un original rédigé longitudinalement, placez l'original à l'envers sur l'ADF.

Exemple: Combinaison de 2 pages

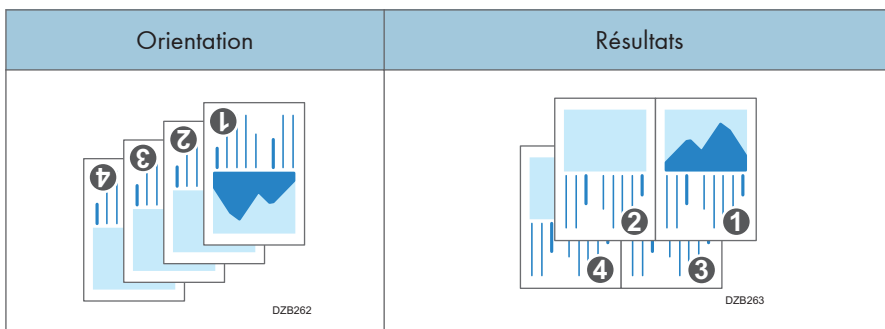

## 5. Appuyez sur [Départ].

Lors du placement des originaux sur la vitre d'exposition, appuyez sur [Fin num] après avoir numérisé tous les originaux si nécessaire en fonction du nombre d'originaux.

### ↓ Remarque

- Le taux de copie minimum de la fonction Combiner est de 25 %. Par exemple, si vous copiez un original au format A3 (11 × 17) sur un papier au format A4 (8<sup>1</sup>/<sub>2</sub> × 11) avec [Recto → 4 orig. comb.], le taux de copie est inférieur à 25 % et des parties de l'image peuvent ne pas être copiées.
  - [Effacer ombre original en mode Combiné] : Déterminez s'il faut supprimer ou non la marge de bordure autour de chaque original pour préserver la marge.
  - [Ordre de copie en mode Combiné] : Ordre des images combinées
  - [Ligne séparation en mode Combiné] : Ligne de séparation entre les pages combinées  
Voir le Guide utilisateur (version complète).
- Vous pouvez modifier le contenu du paramètre de la touche Combine de l'écran Copy.
- Voir le Guide utilisateur (version complète).

# Copie sur enveloppes

Pour effectuer une copie sur des enveloppes habituellement non utilisées, placez-les dans le Bypass. Si vous effectuez fréquemment des copies sur des enveloppes, placez-les dans le magasin papier.

## Copies sur des enveloppes dans le Bypass

2

### ★ Important

- La fonction de copie recto/verso ne peut pas être utilisée avec les enveloppes. Si la copie recto/verso est spécifiée, appuyez sur la touche [Réinitialiser] pour annuler le paramètre.

#### 1. Appuyez sur [Copie] sur l'écran Home.



#### 2. Positionnez l'enveloppe dans le Bypass avec la face à copier positionnée vers le bas.

P. 202 "Orientation de l'enveloppe et état recommandé"

L'écran « Paramètres papier du Bypass » s'affiche.

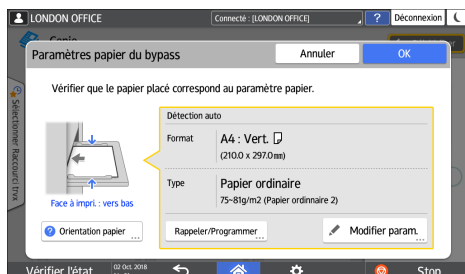

#### 3. Appuyez sur [Modifier paramétrage].

Lorsque des enveloppes sont placées dans le Bypass, le type et le format ne sont pas automatiquement détectés. Spécifiez le type et le format du papier manuellement.

#### 4. Sélectionnez [Enveloppe], puis passez à l'écran suivant.

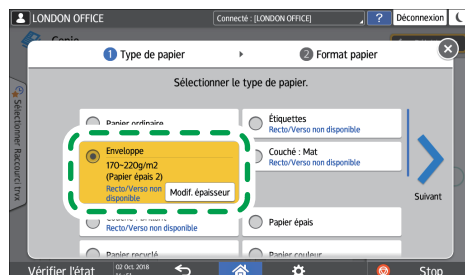

DZC265

Pour modifier le grammage de l'enveloppe, appuyez sur [Modif. épaisseur] pour spécifier le grammage.

### 5. Vérifiez que le format d'enveloppe sélectionné est correct, puis appuyez sur [OK].

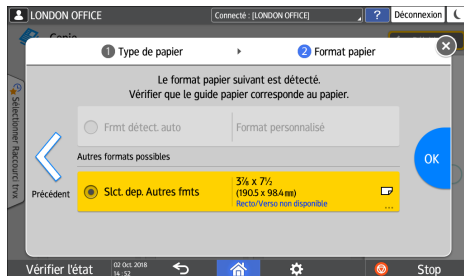

- Si le format d'enveloppe sélectionné est identique au format actuel, sélectionnez le format d'enveloppe correct.
- Lorsque vous sélectionnez [Format personnalisé], saisissez le format d'enveloppe. Lorsque l'enveloppe est placée le volet ouvert, veuillez inclure la largeur de ce dernier.

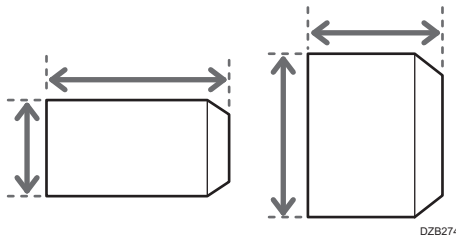

### 6. Placez l'original sur la vitre d'exposition.

P. 202 "Orientation de l'enveloppe et état recommandé"

### 7. Appuyez sur [Départ].

## Copie sur des enveloppes dans le magasin papier

### ★ Important

- La fonction de copie recto/verso ne peut pas être utilisée avec les enveloppes. Si la copie recto/verso est spécifiée, appuyez sur la touche [Réinitialiser] pour annuler le paramètre.

#### 1. Placement des enveloppes dans le magasin papier

P. 202 "Orientation de l'enveloppe et état recommandé"

#### 2. Appuyez sur [Copie] sur l'écran Home.

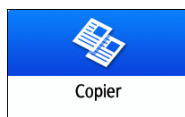

### 3. Appuyez sur [Sélection papier] sur l'écran Copy.

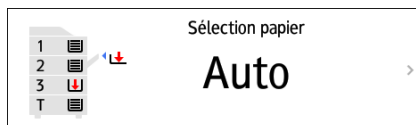

### 4. Sélectionnez le magasin dans lequel les enveloppes sont placées.

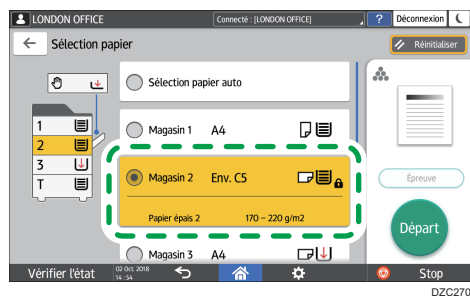

### 5. Placez l'original sur la vitre d'exposition.

P. 202 "Orientation de l'enveloppe et état recommandé"

### 6. Appuyez sur [Départ].

# Copie dans l'ordre des pages pour chaque numéro de page

Si vous effectuez deux copies ou plus d'originaux à plusieurs pages, vous pouvez spécifier l'ordre des pages tel que décrit ci-dessous.

## Tri

Copies dans l'ordre de l'original.

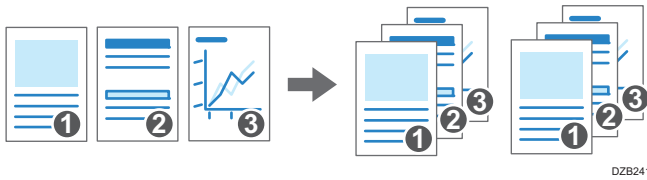

DZB241

## Empilage

Regroupe les copies de chaque page dans un original multipage.



DZB242

## Tri avec rotation

Copies dans l'ordre de l'original et sorties par rotation de chaque liasse de copies. Chaque liasse de copies est sortie alternativement dans la longueur et dans la largeur pour identifier chaque liasse.



DZB243

Pour spécifier le tri avec rotation, utilisez deux magasins papier et définissez le même format et le même type de papier dans les magasins dans différentes orientations, verticalement (☐) et horizontalement (☐). Lorsque le papier ne peut pas être orienté verticalement (☐), vous ne pouvez pas spécifier le tri avec rotation.

### 1. Appuyez sur [Copie] sur l'écran Home.



### 2. Placez l'original.

Voir le Guide utilisateur (version complète).

### 3. Appuyez sur [Trier/Empiler] sur l'écran Copy.

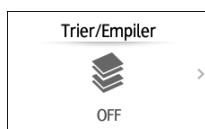

Si la touche ne s'affiche pas, sélectionnez-la dans [Finition].

Si l'équipement en option permettant d'empiler les feuilles copiées n'est pas fixé à l'appareil, seul [Trier] s'affiche sur la touche.

### 4. Sélectionnez la fonction à spécifier.

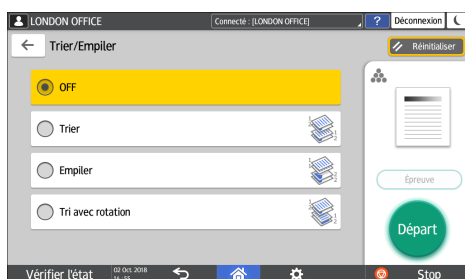

### 5. Appuyez sur [Départ].

- En cas de sélection de [Trier] ou [Tri avec rotation] et le placement d'un original sur la vitre d'exposition, une seule liasse de copies est effectuée. Après avoir numérisé tous les originaux, appuyez sur [Fin num] pour copier le reste des liasses.

#### Remarque

- Si vous spécifiez le tri ou l'empilement avec le finisseur ou le réceptacle de tri décalé interne installé, les feuilles sorties sont décalées à chaque liasse.
- Vous pouvez modifier l'action à exécuter lorsque le papier ou la mémoire vient à manquer lors du tri sous [Tri avec rotation : reprise papier auto] ou [Mémoire pleine réinit. numérisation auto].
- Voir le Guide utilisateur (version complète).





# 3. Fax

## Procédure de base pour la transmission de fax

L'appareil numérise un original pour le transmettre par fax vers la mémoire de l'appareil avant d'établir une communication avec le destinataire (Transmission en mémoire).

Vous pouvez également vérifier le statut du destinataire du fax lorsque vous transmettez un fax.

Voir le Guide utilisateur (version complète).

1. Appuyez sur [Fax] sur l'écran d'accueil.

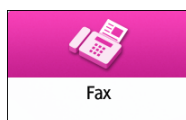

2. Vérifiez que [Fax] et [Transmiss° mémoire] sont affichés sur l'écran Fax.

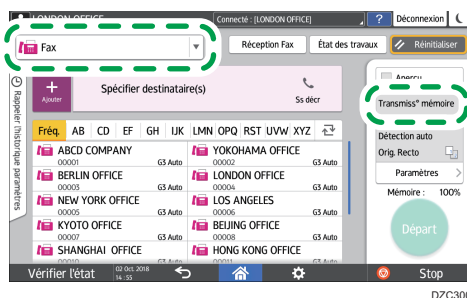

3. Placez l'original dans l'ADF ou sur la vitre d'exposition.

Voir le Guide utilisateur (version complète).

4. Appuyez sur [Paramètres], puis définissez les paramètres de numérisation.

Voir le Guide utilisateur (version complète).

5. Définissez le destinataire.

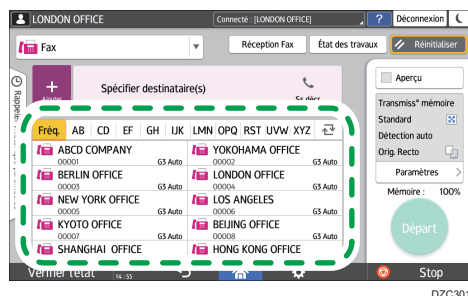

- Pour indiquer le numéro de fax manuellement, sélectionnez le destinataire dans l'historique de destinataires, ou cherchez le destinataire dans le carnet d'adresses, appuyez sur **+**, puis définissez le destinataire.

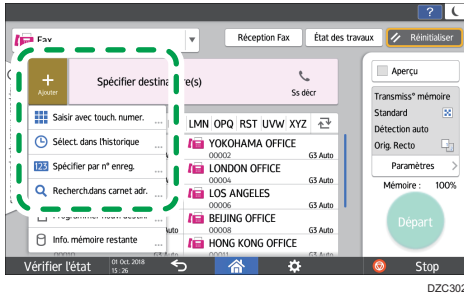

DZC302

Vous pouvez sélectionner uniquement le destinataire saisi à l'aide du pavé numérique depuis l'historique.

- Pour définir à nouveau le destinataire, appuyez sur **3**.

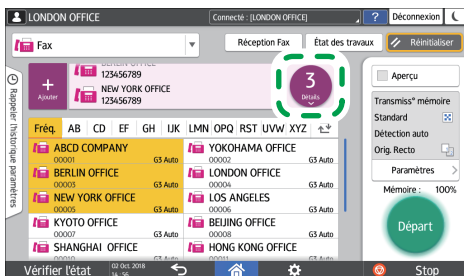

DZC303

## 6. Sur l'écran [Paramètres], définissez l'[Expéditeur] si nécessaire.

- Lorsqu'un utilisateur connecté utilise l'appareil, l'utilisateur connecté devient l'expéditeur. Si vous souhaitez recevoir un résultat de transmission par e-mail, sélectionnez [Résultats transmission e-mail]. L'adresse e-mail pour laquelle vous avez coché la case [Enregistrer à la fois en tant que destinataire et en tant qu'expéditeur] lors de l'enregistrement de l'adresse sera utilisée comme adresse e-mail d'expéditeur. Voir le Guide utilisateur (version complète).
- Pour imprimer le nom de l'expéditeur sur la page reçue par le destinataire, sélectionnez [Apposer nom expéd.].

## 7. Appuyez sur [Départ].

Pour annuler la transmission après avoir numérisé l'original, appuyez sur [Stop], puis allez dans [État des travaux] ► [Fich. en attente de transm.].

Voir le Guide utilisateur (version complète).

**↓ Remarque**

- Si la connexion entre la ligne téléphonique à laquelle vous êtes connecté et la ligne publique prend du temps après la composition du numéro externe, utilisez [Pause] après avoir saisi le numéro pour définir le temps d'attente avant la composition du numéro. L'appareil se met en pause pendant environ deux secondes à chaque fois que vous ordonnez une [Pause].
- Pour utiliser une numérotation par tonalité dans un environnement à impulsions décimales, appuyez sur [Tonalité]. Un signal de tonalité sera ensuite généré à chaque nouveau numéro saisi.
- Vous pouvez effectuer une transmission immédiate seulement lorsque le nombre total des destinataires définis pour tous les documents dépasse la valeur maximale.
- La communication définie en premier lieu apparaît à l'écran lorsque vous effectuez trois communications simultanément.

# Enregistrement des numéros de fax dans le carnet d'adresses

L'enregistrement des destinataires auxquels vous envoyez fréquemment des fax, ainsi que les conditions d'envoi, dans le carnet d'adresses facilite l'envoi de fax.

## Enregistrement d'un numéro de fax et des conditions d'envoi

3

1. Appuyez sur [Carnet d'adresses] sur l'écran d'Accueil.

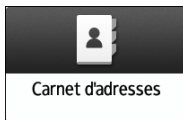

2. Appuyez sur [Enregistrer] sur l'écran Carnet d'adresses.

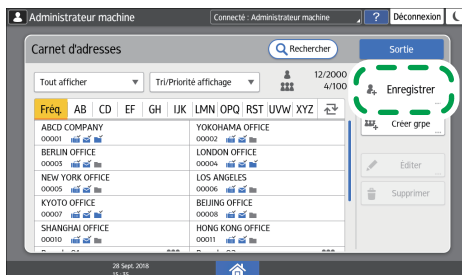

DZC128

3. Saisissez les coordonnées du destinataire dans l'onglet [Nom], puis sélectionnez un titre pour le classer.

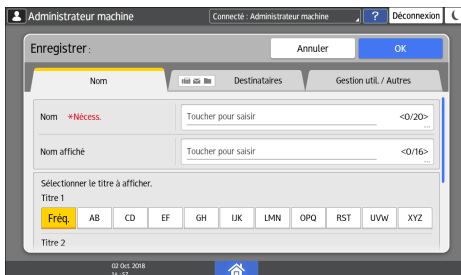

#### 4. Appuyez sur l'onglet [Destinataires] ► [Fax].

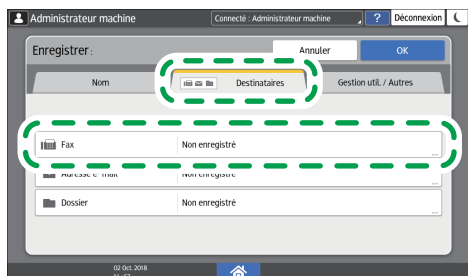

DZC135

#### 5. Spécifiez les destinataires de fax et les conditions d'envoi.



- Sélect. ligne : Sélectionnez la ligne à utiliser.
- Mode transm. internat. : Spécifiez s'il faut ou non réduire les erreurs se produisant lors des envois internationaux.
- En-tête Fax : Sélectionnez le nom de l'expéditeur imprimé sur la feuille de réception du destinataire. Enregistrez préalablement l'en-tête de fax.  
Voir le Guide utilisateur (version complète).
- Insertion étiquette : Spécifiez le nom (titre + nom) et l'expression fixe imprimée sur la feuille de réception du destinataire.  
Voir le Guide utilisateur (version complète).

#### 6. Appuyez sur l'onglet [Gestion util. / Autres] et spécifiez les paramètres requis.

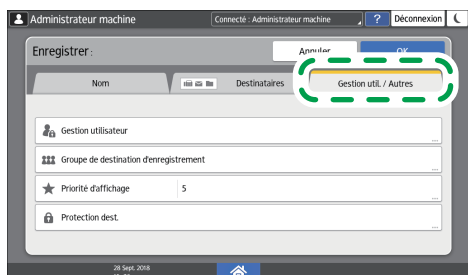

DZC131

- Gestion utilisateur : Saisissez les identifiants d'authentification pour vous connecter et utiliser l'appareil.

- Groupe de destination d'enregistrement: Sélectionnez le groupe auquel le destinataire appartient, si nécessaire. Enregistrez préalablement le groupe.  
Voir le Guide utilisateur (version complète).
- Priorité d'affichage : Lorsque les destinataires sont triés par ordre de priorité, un destinataire dont la priorité est supérieure s'affiche avant celui dont la priorité est inférieure. Les destinataires de priorité identique s'affichent dans l'ordre d'enregistrement.
- Protection dest. : Cochez cette case pour exiger la saisie du code de protection lors de la sélection du destinataire.

Voir le Guide utilisateur (version complète).

7. Appuyez sur [OK].

8. Après avoir terminé la procédure, appuyez sur [Accueil] (🏠).

## Modification/suppression des données enregistrées, telles que le numéro de fax

Si vous supprimez le destinataire utilisé pour la boîte personnelle, la transmission du fichier échoue. Excluez le destinataire de la boîte personnelle avant de le supprimer.

1. Appuyez sur [Carnet d'adresses] sur l'écran d'Accueil.

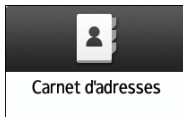

2. Sélectionnez le destinataire à modifier ou supprimer dans l'écran du carnet d'adresses.

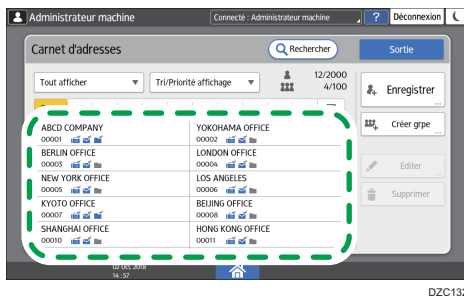

Vous pouvez supprimer simultanément plusieurs destinataires.

3. Appuyez sur [Éditer] ou [Supprimer] pour modifier ou supprimer les coordonnées du destinataire.

4. Une fois la modification ou la suppression terminée, appuyez sur [Accueil] (🏠).

# Affichage d'un aperçu avant l'envoi d'un fax

Vous pouvez afficher l'aperçu d'un document numérisé sur l'écran de l'appareil pour vérifier qu'il a été numérisé tel que spécifié.

Cette fonction ne peut pas être utilisée lorsque vous envoyez un fax en utilisant l'une des fonctions suivantes :

- Transmission immédiate
- Prise de ligne sans décrocher
- Numérotation manuelle

Pour afficher l'aperçu dans le bon sens, définissez correctement l'orientation avec [Orientation original] dans [Paramètres].

## 1. Appuyez sur [Fax] sur l'écran d'accueil.

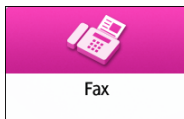

## 2. Placez l'original dans le chargeur automatique de documents (ADF) ou sur la vitre d'exposition.

Voir le Guide utilisateur (version complète).

## 3. Sur l'écran Fax, appuyez sur [Paramètres] ► [Orientation original] pour définir l'orientation de l'original, puis appuyez sur [Aperçu].

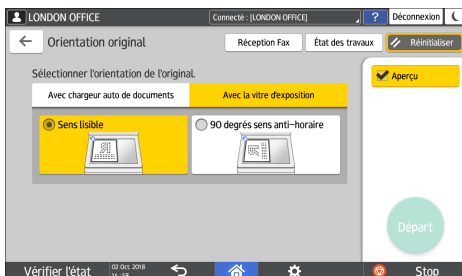

## 4. Configurez les paramètres de numérisation.

Voir le Guide utilisateur (version complète).

## 5. Définissez le destinataire sur l'écran Fax, puis appuyez sur [Départ].

## 6. Contrôlez l'aperçu.

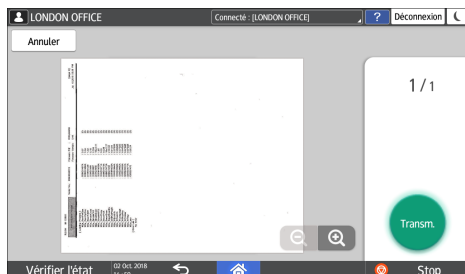

3

- Balayez l'image vers la gauche ou vers la droite pour changer de page.
- Rapprochez ou écartez deux doigts sur l'image pour zoomer ou dézoomer.

## 7. Appuyez sur [Transm.].

Pour annuler la transmission et recommencer la procédure de numérisation de l'original, appuyez sur [Annuler].



# Consultation du résultat de transmission des fax envoyés

Vous pouvez vérifier le résultat d'une transmission de fax sur l'écran Fax, dans plusieurs rapports, ou sur l'écran d'un ordinateur.

Les rapports suivants sont imprimés en fonction du résultat de transmission ou des paramètres définis :

- Rapport de résultat de communication : le résultat de la Transmission en mémoire est imprimé.
- Rapport de résultat TX immédiate : le résultat de la Transmission immédiate est imprimé.
- Rapport d'échec de communication : ce rapport est imprimé lorsqu'un fax n'a pas pu être envoyé à tous les destinataires définis par Transmission en mémoire.
- Rapport d'erreur : ce rapport est imprimé lorsque l'envoi d'un fax par Transmission immédiate a échoué.
- Rapport de stockage dans la mémoire : ce rapport est imprimé lorsque le document numérisé n'a pas pu être stocké dans la mémoire.

## ↓ Remarque

- Les résultats de transmission de fax peuvent également être consultés dans Rapports.
- Voir le Guide utilisateur (version complète).
- Sélectionnez [Notification des résultats] quand vous envoyez un fax pour recevoir le résultat de transmission par e-mail.
- Voir le Guide utilisateur (version complète).

## Vérification des informations sur l'écran Fax

Appuyez sur [État des travaux] ► [État du fichier de transmission] sur l'écran Fax pour afficher les informations.

### 1. Appuyez sur [Fax] sur l'écran d'accueil.

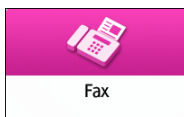

## 2. Appuyez sur [État des travaux] sur l'écran Fax.

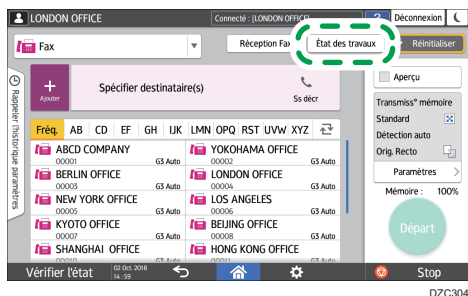

## 3. Appuyez sur [Résultat de transmission], puis sélectionnez le résultat de transmission à afficher.

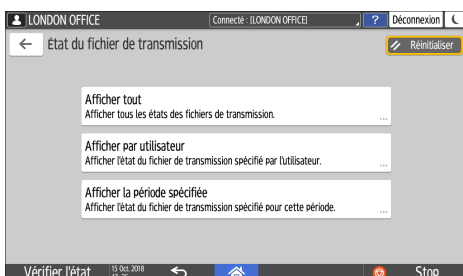

- Afficher tout

Affiche les résultats de transmission inclus dans le total des résultats de transmission et de réception, dont le nombre ne peut dépasser 1 000.

- Afficher par utilisateur

Appuyez sur cette option pour afficher les résultats des transmissions effectuées par un utilisateur spécifique. Sélectionnez l'utilisateur dont vous souhaitez afficher les résultats et appuyez sur [Afficher].

- Afficher la période spécifiée

Appuyez sur cette option pour afficher le résultat des transmissions effectuées pendant la période définie. Définissez la période en indiquant la date de début et la date de fin ou en les sélectionnant dans le calendrier affiché à l'écran, puis appuyez sur [Afficher].

## 4. Vérifiez les résultats de transmission, puis appuyez sur [Sortie].

- « --LAN-Fax --> » s'affiche comme résultat de transmission vers l'appareil lorsque vous envoyez un fax depuis votre ordinateur. Pour le résultat de transmission vers le destinataire, consultez le résultat de transmission pour le même numéro de document.
- En fonction des paramètres de sécurité définis, il se peut que « \* » soit affiché à la place du destinataire.
- Dans le champ pour un e-mail qui a été encodé et distribué ou transféré, l'icône d'encodage (🔒) s'affiche.

- Pour afficher le résultat de la transmission qui vient de se terminer alors que les résultats de transmission sont affichés, fermez l'écran des résultats de transmission et rouvrez-le.

#### ⬇ Remarque

- Vous ne pouvez pas confirmer ou modifier un document sortant en LAN-fax, un document en attente, ou un document dont le statut est "Transm.".

## Vérification du résultat dans le rapport de résultat de communication

Par défaut, l'appareil est configuré de sorte que le rapport ne soit pas imprimé automatiquement. Sélectionnez Impression auto pour que le rapport soit imprimé à chaque fois que vous envoyez un document par Transmission en mémoire. Si plusieurs destinataires sont définis, le rapport est imprimé une fois que le fax est transmis à tous les destinataires.

Pour configurer l'impression automatique, sélectionnez le bit numéro [0] sous le commutateur numéro [03] et remplacez la valeur actuelle par « 1 ».

Voir le Guide utilisateur (version complète).

## Vérification du résultat dans le rapport de résultat Transmission immédiate

Par défaut, l'appareil est configuré de sorte que le rapport ne soit pas imprimé automatiquement. Sélectionnez Impression auto pour qu'il soit imprimé à chaque fois que vous envoyez un document par Transmission immédiate.

Pour configurer l'impression automatique, sélectionnez le bit numéro [5] sous le commutateur numéro [03] et remplacez la valeur actuelle par « 1 ».

Voir le Guide utilisateur (version complète).

## Vérification du résultat dans le rapport d'échec de communication

Ce rapport est imprimé si le fax n'a pas pu être envoyé à tous les destinataires définis par Transmission en mémoire quand Fax n'est pas réglé sur Impression automatique (le réglage par défaut).

## Vérification du résultat dans le rapport d'erreur

Ce rapport est imprimé si un fax n'a pas pu être envoyé par Transmission immédiate quand Rapport de résultat de transmission immédiate n'est pas réglé sur Impression automatique (le réglage par défaut).

---

## Consultation du rapport de stockage dans la mémoire

---

Le rapport de stockage dans la mémoire est imprimé quand le document à envoyer par Transmission en mémoire n'a pas pu être stocké dans la mémoire. Si vous le souhaitez, imprimez-le en tant que rapport, et imprimez-le même si le document a été stocké correctement.

Pour que le rapport de stockage dans la mémoire soit imprimé à chaque fois qu'un document est stocké dans la mémoire, sélectionnez le bit numéro [2] sous le commutateur numéro [03] et remplacez la valeur actuelle par « 1 ».

Voir le Guide utilisateur (version complète).

### ↓ Remarque

- N'est pas imprimé lorsque vous utilisez la transmission en mémoire parallèle.

---

## Vérification par e-mail

---

Vous pouvez vérifier le résultat de transmission de fax sur votre ordinateur en envoyant un e-mail à l'expéditeur ou à l'adresse e-mail définie lors de l'envoi du fax. L'image de l'original envoyé par fax, en plus du destinataire, de la date, de l'heure et du résultat de transmission, est incluse dans l'e-mail.

### 1. Appuyez sur [Fax] sur l'écran d'accueil.

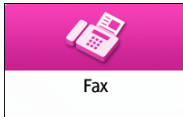

### 2. Placez l'original dans le chargeur automatique de documents (ADF) ou sur la vitre d'exposition.

Voir le Guide utilisateur (version complète).

### 3. Pour envoyer un e-mail de notification à l'expéditeur, appuyez sur [Paramètres] ► [Expéditeur], puis définissez l'expéditeur.

Lorsqu'un utilisateur connecté utilise l'appareil, l'utilisateur connecté devient l'expéditeur.

L'adresse e-mail que vous avez sélectionnée pour la case [Utiliser en tant qu'expéditeur] au moment de l'enregistrement de l'adresse sera utilisée en tant qu'adresse e-mail de l'expéditeur.

Voir le Guide utilisateur (version complète).

#### 4. Sélectionnez la case [Notification des résultats].

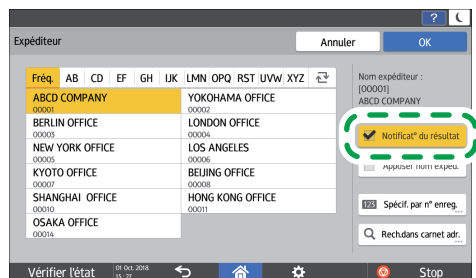

5. Pour envoyer un e-mail de notification à un destinataire autre que l'expéditeur, appuyez sur [Notification des résultats] sur l'écran [Paramètres], puis définissez le destinataire de l'e-mail.

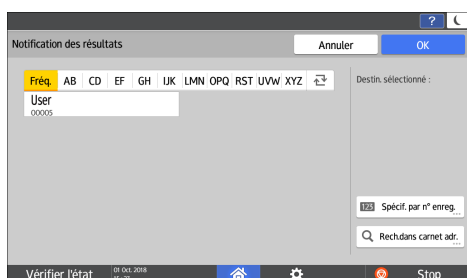

6. Configurez les paramètres de numérisation.

Voir le Guide utilisateur (version complète).

7. Une fois que vous avez configuré les paramètres d'envoi, définissez le destinataire sur l'écran Fax, puis envoyez le fax.

P. 83 "Procédure de base pour la transmission de fax"

Voir le Guide utilisateur (version complète).

## Vérification des informations dans Web Image Monitor

Dans Web Image Monitor, vous pouvez afficher les 1 000 résultats totaux les plus récents de l'historique des transmissions et des réceptions.

1. Connectez-vous à Web Image Monitor en tant qu'administrateur.

Voir le Guide utilisateur (version complète).

2. Depuis le menu « État/Information », cliquez sur [Travail].

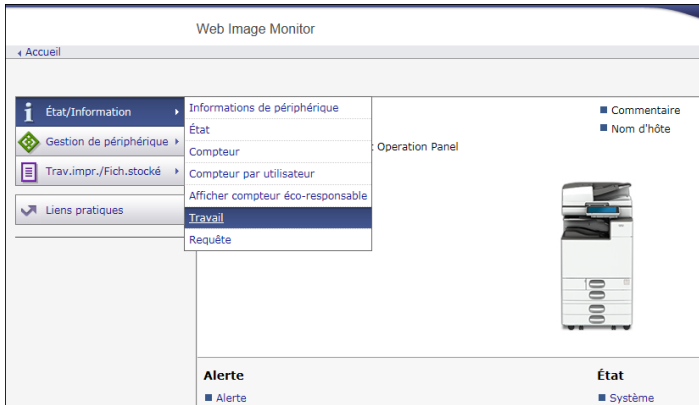

3. Cliquez sur [Transmission] sous [Fax].

4. Vérifiez l'historique des transmissions.

- Cliquez sur [Détails] pour afficher les informations détaillées.

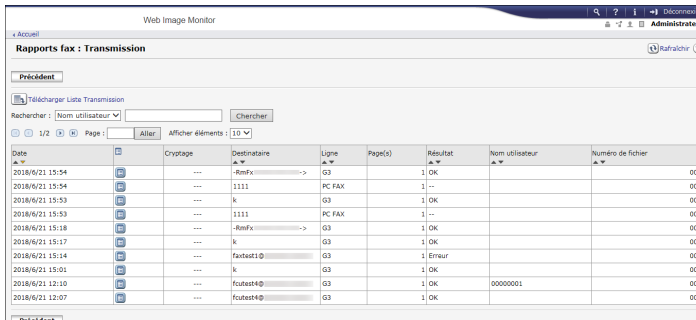

- Pour enregistrer l'historique en tant que liste dans un fichier au format CSV, cliquez sur [Télécharger Liste Transmission].

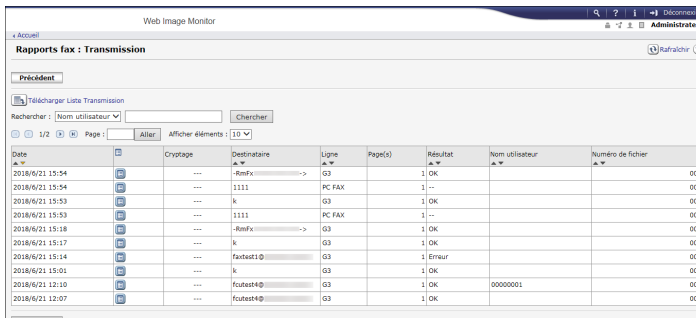

5. Cliquez sur [Déconnexion], puis fermez le navigateur Internet.

## 4. Impression

---

### Installer le pilote d'impression à l'aide du programme d'installation Device Software Manager

Device Software Manager est un utilitaire conçu pour faciliter l'installation du pilote sur Windows. Device Software Manager vous permet de détecter automatiquement via Internet le pilote le plus récent à installer en fonction de l'ordinateur que vous utilisez et de l'installer en suivant quelques étapes simples.

#### Important

- Device Software Manager est uniquement compatible avec les systèmes d'exploitation Windows. Pour installer le pilote d'impression sur un système d'exploitation Mac, veuillez consulter les sections suivantes :
- P. 113 "Installer le pilote d'impression pour la connexion réseau (OS X/macOS)"
- Voir le Guide utilisateur (version complète).
- Suivez les instructions du programme d'installation pour connecter le câble USB.

---

#### Installer Device Software Manager depuis le CD-ROM

---

##### 1. Insérez le CD-ROM dans le lecteur CD de l'ordinateur.

Si le programme d'installation ne s'exécute pas automatiquement, double-cliquez sur [Setup.exe] dans le répertoire racine du CD-ROM.

## 2. Cliquez sur [Installer en ligne].

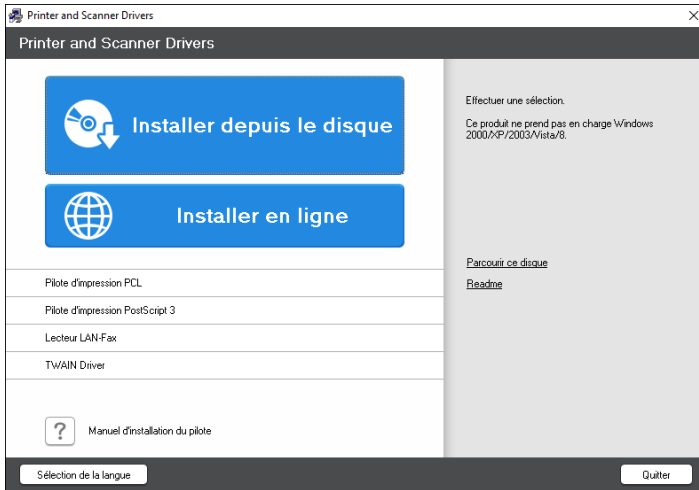

4

3. Sélectionnez [J'accepte ce contrat de licence] sur l'écran « Contrat de licence », puis cliquez sur [Installer].
4. Sur l'écran « Programme d'amélioration qualité », sélectionnez [Je participe au programme d'amélioration qualité] ou [Je ne participe pas au programme d'amélioration qualité], puis cliquez sur [Suivant].
5. Sur l'écran « Paramètre de notification de mise à jour de pilote », indiquez si le message concernant la mise à jour du pilote doit être affiché, puis cliquez sur [Suivant].  
L'installation de Device Software Manager démarre.
6. Sélectionnez le type de connexion entre l'appareil et l'ordinateur et cliquez sur [Suivant].

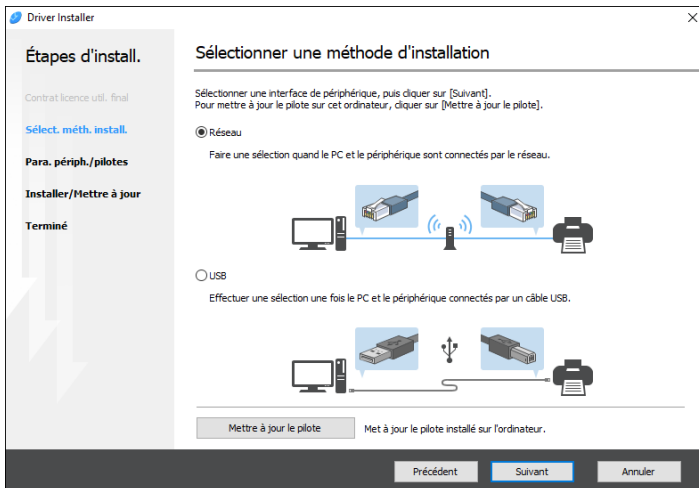

- Réseau : permet d'effectuer une recherche des périphériques connectés au réseau.



- USB : en suivant les instructions indiquées à l'écran « Connexion avec le périphérique », connectez l'appareil à l'ordinateur via un câble USB afin que l'appareil puisse être identifié.

**7. Sélectionnez cet appareil parmi les périphériques détectés puis cliquez sur [Suivant].**

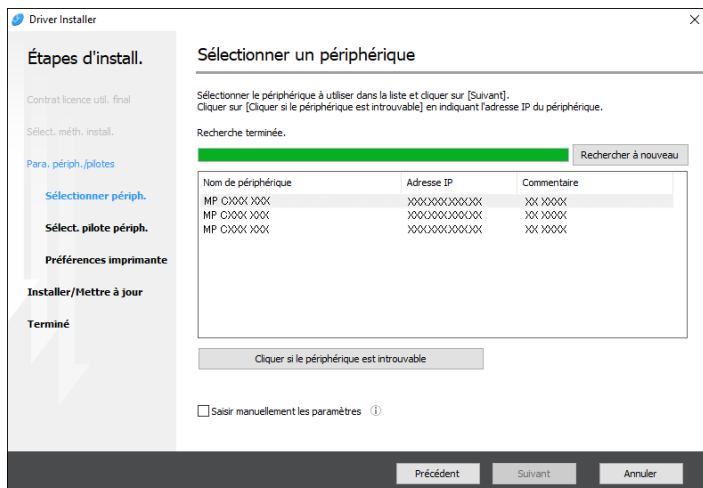

L'installation du pilote démarre.

- Si « L'éditeur n'a pas pu être vérifié » apparaît au début de l'installation, poursuivez l'installation. Aucun problème ne se produit avec le programme d'installation téléchargé sur le site web du fabricant. Poursuivez l'installation.
- Au moment de connecter l'appareil à l'ordinateur à l'aide d'un câble USB, suivez les instructions du programme d'installation.

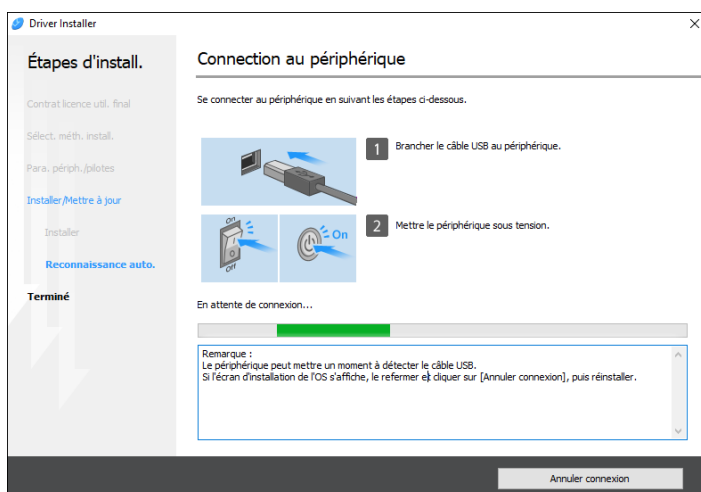

Si l'appareil n'est pas détecté, cliquez sur [Annuler connexion]. Même si la connexion est coupée, l'installation se terminera. Après la fermeture de l'écran du programme d'installation, l'appareil est automatiquement ajouté lorsqu'il est relié à l'ordinateur à l'aide du câble USB.

**8. Lorsque l'installation est terminée, cliquez sur [Terminer].**

**↓ Remarque**

- Une fois l'installation terminée, l'icône de Device Software Manager est créée sur le bureau.



- Vous pouvez mettre à jour le pilote d'impression installé via Device Software Manager.
- Voir le Guide utilisateur (version complète).

**4**

---

## **Installer Device Software Manager en utilisant le fichier téléchargé**

---

1. Double-cliquez sur le fichier téléchargé.
2. Sélectionnez [J'accepte ce contrat de licence] sur l'écran « Contrat de licence », puis cliquez sur [Installer].
3. Cliquez sur [Suivant] sur l'écran « Bienvenue dans l'assistant d'installation de Device Software Manager ».
4. Sur l'écran « Programme d'amélioration qualité », sélectionnez [Je participe au programme d'amélioration qualité] ou [Je ne participe pas au programme d'amélioration qualité], puis cliquez sur [Suivant].
5. Sur l'écran « Paramètre de notification de mise à jour de pilote », indiquez si le message concernant la mise à jour du pilote doit être affiché, puis cliquez sur [Suivant].  
L'installation de Device Software Manager démarre.
6. Une fois l'installation effectuée, cochez la case [Exécuter Device Software Manager] puis cliquez sur [Terminer].  
L'installation en ligne est alors terminée. Installez ensuite le pilote d'impression.
7. Sur l'écran « Contrat de licence pour utilisateur final », sélectionnez [D'accord], puis cliquez sur [Suivant].

## 8. Sélectionnez le type de connexion entre l'appareil et l'ordinateur et cliquez sur [Suivant].

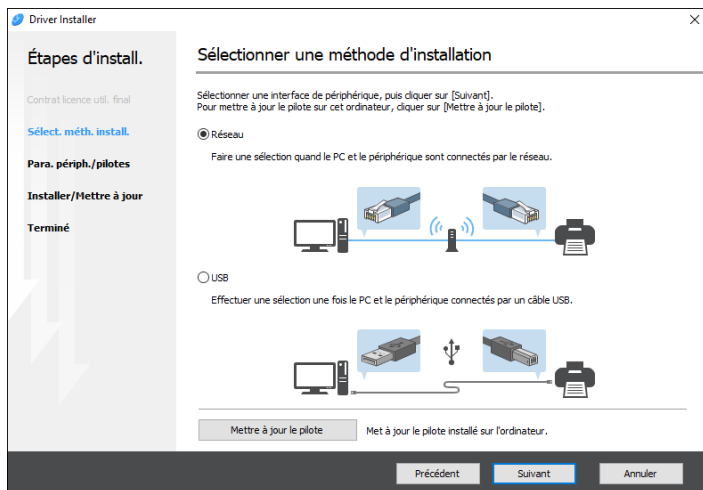

- Réseau : permet d'effectuer une recherche des périphériques connectés au réseau.
- USB : en suivant les instructions indiquées à l'écran « Connexion avec le périphérique », connectez l'appareil à l'ordinateur via un câble USB afin que l'appareil puisse être identifié.

## 9. Sélectionnez cet appareil parmi les périphériques détectés puis cliquez sur [Suivant].

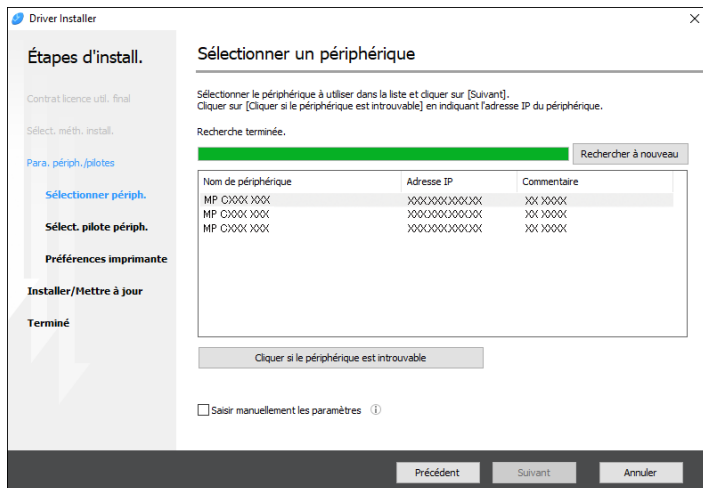

L'installation du pilote démarre.

- Si « L'éditeur n'a pas pu être vérifié » s'affiche au début de l'installation, poursuivez l'installation. Aucun problème ne se produit avec le programme d'installation téléchargé sur le site web du fabricant. Poursuivez l'installation.
- Au moment de connecter l'appareil à l'ordinateur à l'aide d'un câble USB, suivez les instructions du programme d'installation.

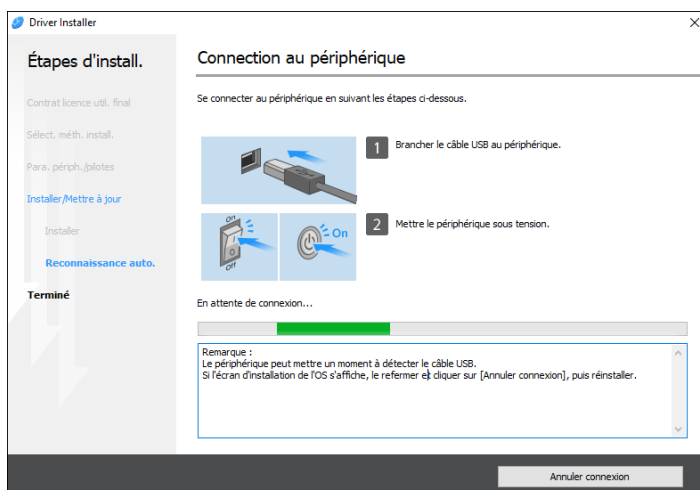

4

Si l'appareil n'est pas détecté, cliquez sur [Annuler connexion]. Même si la connexion est coupée, l'installation se terminera. Après la fermeture de l'écran du programme d'installation, l'appareil est automatiquement ajouté lorsqu'il est relié à l'ordinateur à l'aide du câble USB.

#### 10. Lorsque l'installation est terminée, cliquez sur [Terminer].

##### ↓ Remarque

- Double-cliquez sur l'icône de Device Software Manager créée sur le Finder de l'ordinateur pour mettre à jour le pilote d'impression.
- Voir le Guide utilisateur (version complète).



# Installer le pilote d'impression pour une connexion réseau (Windows)

Lorsque l'appareil et l'ordinateur sont connectés au même réseau, le programme d'installation recherche l'appareil afin d'installer le pilote d'impression. Si le programme d'installation ne parvient pas à trouver l'appareil, indiquez son adresse IP ou son nom afin d'installer le pilote d'impression.

## Installer le pilote d'impression PCL 6 depuis le CD-ROM

### 1. Insérez le CD-ROM dans le lecteur CD de l'ordinateur.

Si le programme d'installation ne s'exécute pas automatiquement, double-cliquez sur [Setup.exe] dans le répertoire racine du CD-ROM.

### 2. Sélectionnez une langue, puis cliquez sur [OK].

### 3. Cliquez sur [Installer depuis le disque].

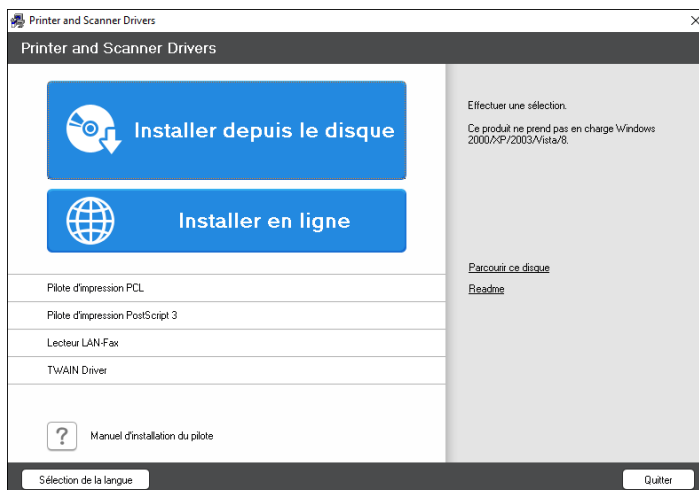

### 4. Cliquez sur [Imprimante(s) réseau].

5. Sur l'écran « Contrat de licence », sélectionnez [J'accepte les termes du contrat.], puis cliquez sur [Suivant].

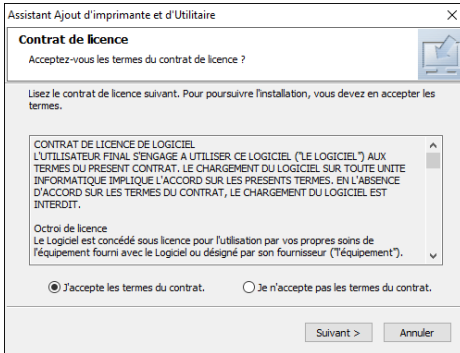

4

6. Vérifiez les informations de l'écran « Confirmer connexion réseau », puis cliquez sur [Suivant].

La recherche détecte les périphériques connectés au réseau.

7. Sélectionnez cet appareil parmi les périphériques puis cliquez sur [Installer].

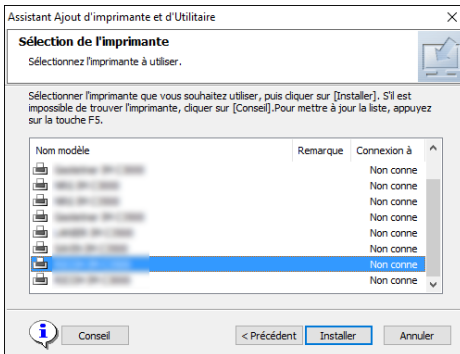

8. Si l'écran « Définir port » s'affiche, sélectionnez la méthode de configuration du port.

Cet écran s'affiche si l'ordinateur ne peut pas accéder à l'appareil.

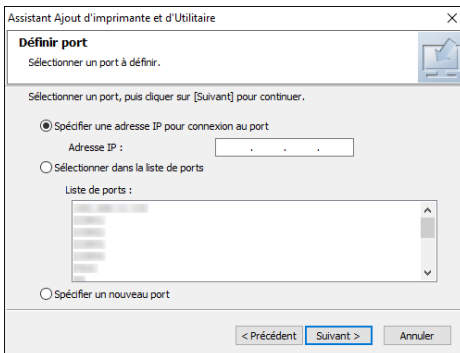

Indiquez le port à utiliser pour la connexion entre l'ordinateur et l'appareil en ayant recours à l'une des méthodes suivantes :

### Indiquer l'adresse IP

1. Saisissez l'adresse IP de l'appareil, puis cliquez sur [Suivant].
2. Passez à l'Étape 9.

### Sélectionner le port dans la liste de ports

1. Sélectionnez le port à utiliser pour la connexion entre l'ordinateur et l'appareil, puis cliquez sur [Suivant].
2. Passez à l'Étape 9.

### Créer un nouveau port

1. Cliquez sur [Spécifier un nouveau port], puis sur [Suivant].
2. Sur l'écran « Assistant Ajout d'imprimante et d'Utilitaire », sélectionnez [Port TCP/IP standard] et cliquez sur [Suivant].
3. Sur l'écran « Assistant Ajout de port imprimante TCP/IP standard », cliquez sur [Suivant].
4. Sur l'écran « Ajouter un port », saisissez le nom de l'imprimante ou l'adresse IP de l'appareil, puis cliquez sur [Suivant].  
Le nom du port est indiqué automatiquement. Vous pouvez modifier le nom du port.
5. Quand l'écran « Informations supplémentaires requises concernant le port » s'affiche, sélectionnez [Imprimante réseau RICOH modèle C], puis cliquez sur [Suivant].
6. Cliquez sur [Terminer].

## 9. Indiquez le nom de l'imprimante à installer et si vous souhaitez l'utiliser en tant qu'imprimante par défaut.

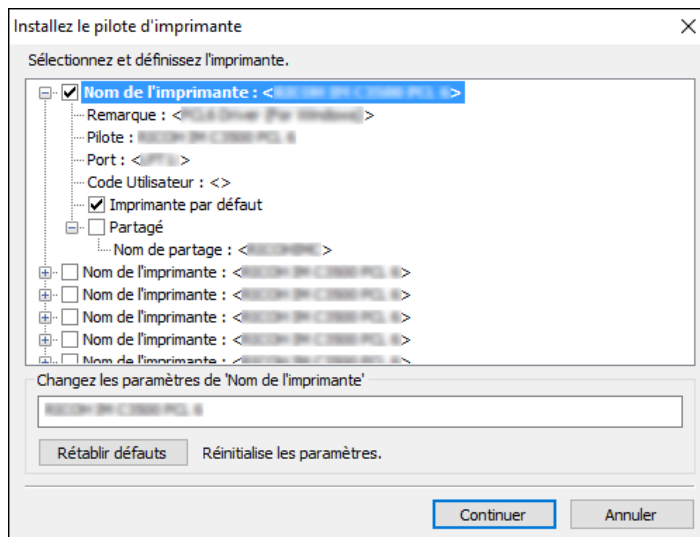

## 10. Cliquez sur [Continuer].

L'installation du pilote d'impression commence.

## 11. Cliquez sur [Terminer].

Quand il vous est demandé de redémarrer votre ordinateur, redémarrez-le en suivant les instructions affichées.

## Installer le pilote d'impression PostScript 3 depuis le CD-ROM

### 1. Insérez le CD-ROM dans le lecteur CD de l'ordinateur.

Si le programme d'installation ne s'exécute pas automatiquement, double-cliquez sur [Setup.exe] dans le répertoire racine du CD-ROM.

### 2. Sélectionnez une langue, puis cliquez sur [OK].

### 3. Cliquez sur [Pilote d'impression PostScript 3].

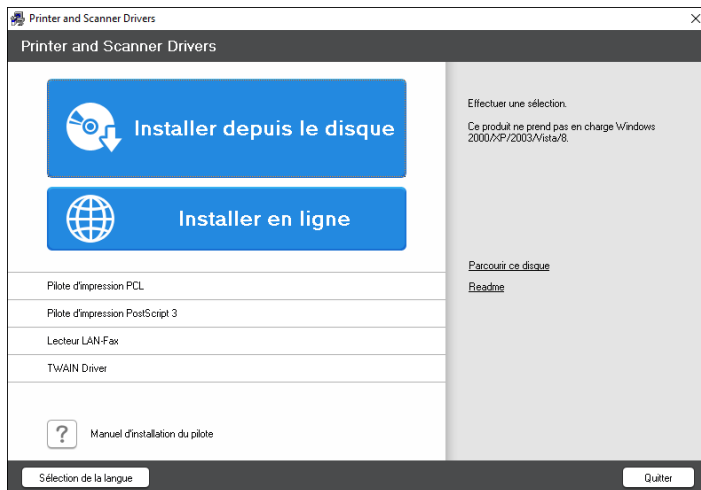

### 4. Sur l'écran « Contrat de licence », sélectionnez [J'accepte les termes du contrat.], puis cliquez sur [Suivant].

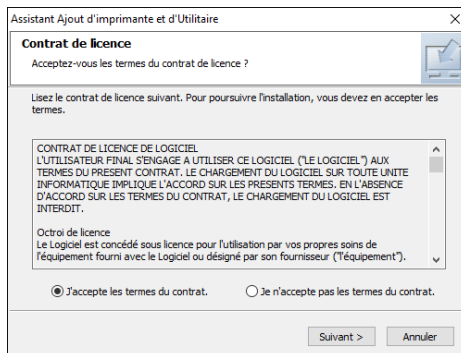

### 5. Cliquez sur [Suivant].



## 6. Sélectionnez une méthode pour établir la connexion au port.

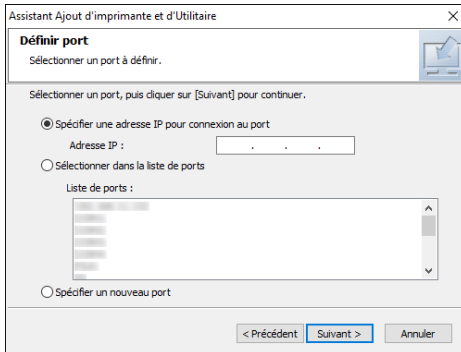

Indiquez le port à utiliser pour la connexion entre l'ordinateur et l'appareil en ayant recours à l'une des méthodes suivantes :

4

### Indiquer l'adresse IP

1. Saisissez l'adresse IP de l'appareil, puis cliquez sur [Suivant].

### Sélectionner le port dans la liste de ports

1. Sélectionnez le port à utiliser pour la connexion entre l'ordinateur et l'appareil, puis cliquez sur [Suivant].

### Créer un nouveau port

1. Cliquez sur [Spécifier un nouveau port], puis sur [Suivant].
2. Sur l'écran « Assistant Ajout d'imprimante et d'Utilitaire », sélectionnez [Port TCP/IP standard] et cliquez sur [Suivant].
3. Sur l'écran « Assistant Ajout de port imprimante TCP/IP standard », cliquez sur [Suivant].
4. Sur l'écran « Ajouter un port », saisissez le nom de l'imprimante ou l'adresse IP de l'appareil, puis cliquez sur [Suivant].  
Le nom du port est indiqué automatiquement. Vous pouvez modifier le nom du port.
5. Quand l'écran « Informations supplémentaires requises concernant le port » s'affiche, sélectionnez [Imprimante réseau RICOH modèle C], puis cliquez sur [Suivant].
6. Cliquez sur [Terminer].

7. Sélectionnez le [Nom de l'imprimante] de l'appareil pour ouvrir l'arborescence, puis spécifiez les éléments de configuration.

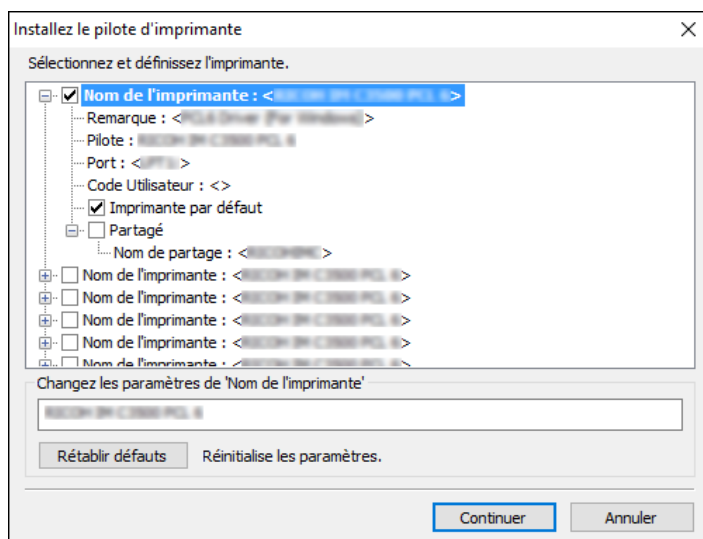

8. Cliquez sur [Continuer].

L'installation du pilote d'impression commence.

9. Cliquez sur [Terminer].

Quand il vous est demandé de redémarrer votre ordinateur, redémarrez-le en suivant les instructions affichées.

## Installer le pilote d'impression PCL 6/PostScript 3 en utilisant le fichier téléchargé

1. Double-cliquez sur le fichier téléchargé.
2. Confirmez l'emplacement d'installation puis cliquez sur [Extraire] ou [Installer].
  - Si l'écran « Avertissement de sécurité » apparaît, cliquez sur [OK].
  - Si l'écran « Contrôle du compte utilisateur » apparaît, cliquez sur [Oui] ou [Autoriser].
3. Sur l'écran « Contrat de licence pour utilisateur final », sélectionnez [D'accord], puis cliquez sur [Suivant].

#### 4. Sélectionnez [Réseau], puis cliquez sur [Suivant].

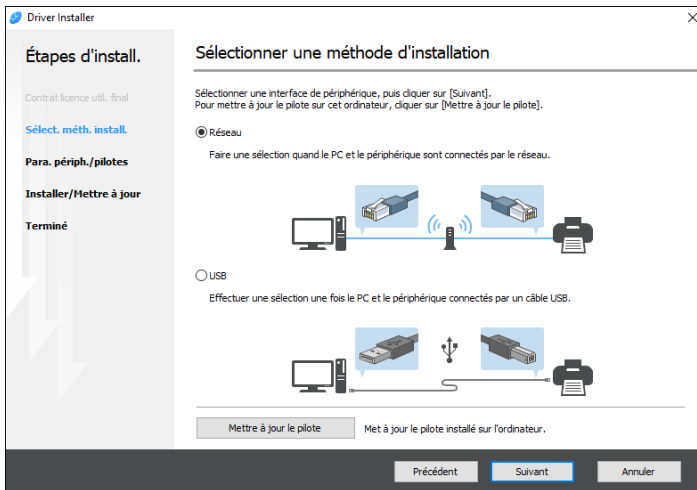

- La recherche détecte les périphériques connectés au réseau.
- Si l'écran d'erreur s'affiche, voir P. 109 "Si l'appareil est introuvable".

#### 5. Sélectionnez cet appareil parmi les périphériques détectés puis cliquez sur [Suivant].

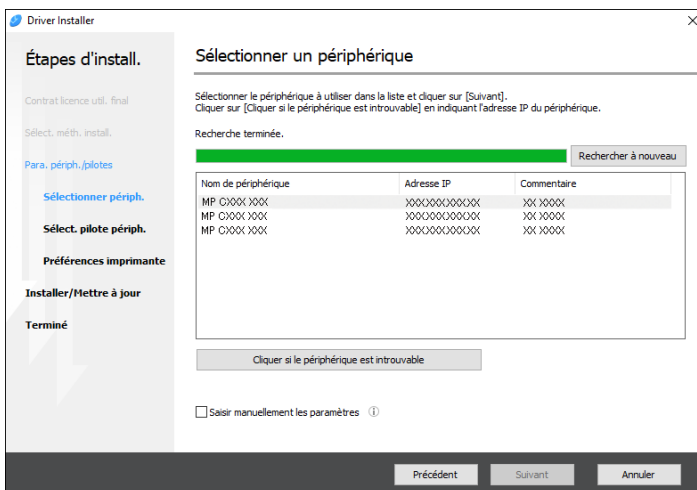

L'installation du pilote d'impression commence.

#### 6. Lorsque l'installation est terminée, cliquez sur [Terminer].

## Si l'appareil est introuvable

L'écran « Erreur de connexion réseau » s'affiche.

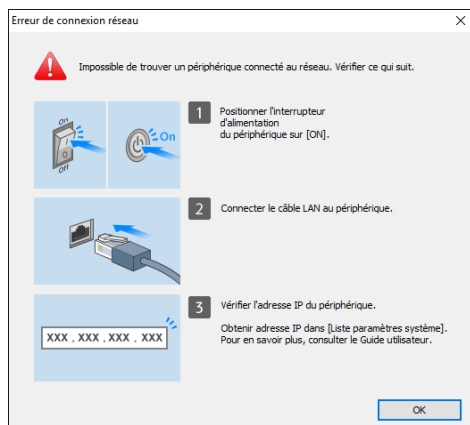

4

Confirmez et effectuez **1** to **3**, puis cliquez sur [OK]. Si l'appareil est toujours introuvable, indiquez l'adresse IP ou le nom de l'appareil afin d'installer le pilote d'impression.

### 1. Cliquez sur [Cliquer si le périphérique est introuvable].

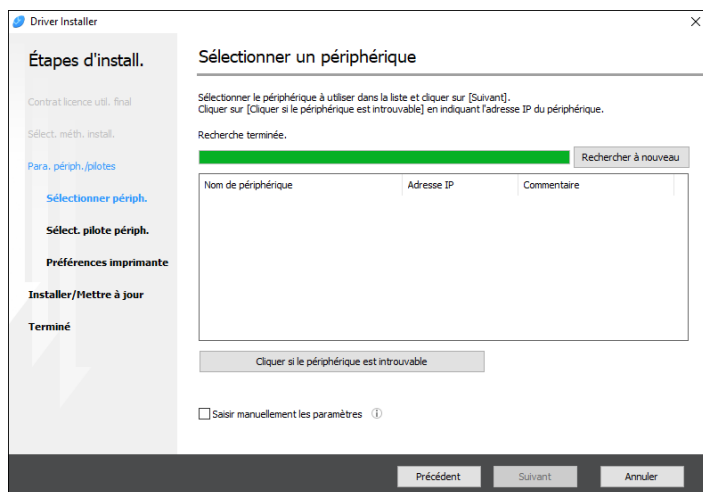

### 2. Sélectionnez [Indiquer l'adresse IP de périphérique] ou [Indiquer le nom de périphérique], puis cliquez sur [Suivant].

#### Pour indiquer l'adresse IP de l'appareil

1. Saisissez l'adresse IP de l'appareil, puis cliquez sur [Rechercher].

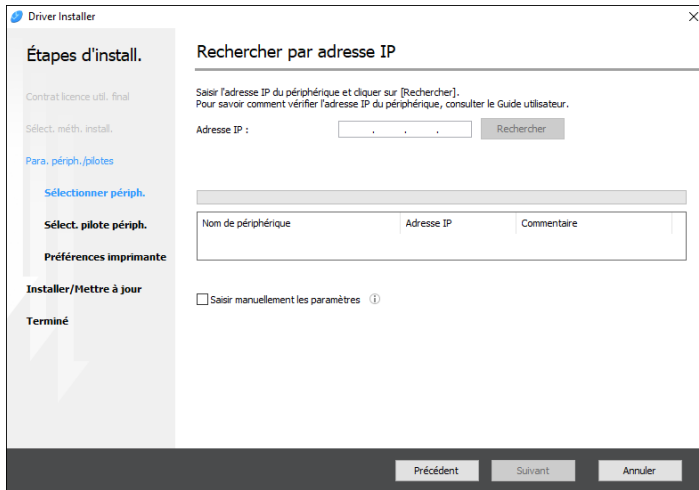

2. Une fois l'appareil détecté, cliquez sur [Suivant].  
L'installation du pilote d'impression commence.

### Pour indiquer le nom de l'appareil

1. Sélectionnez l'appareil à utiliser et cliquez sur [Suivant].

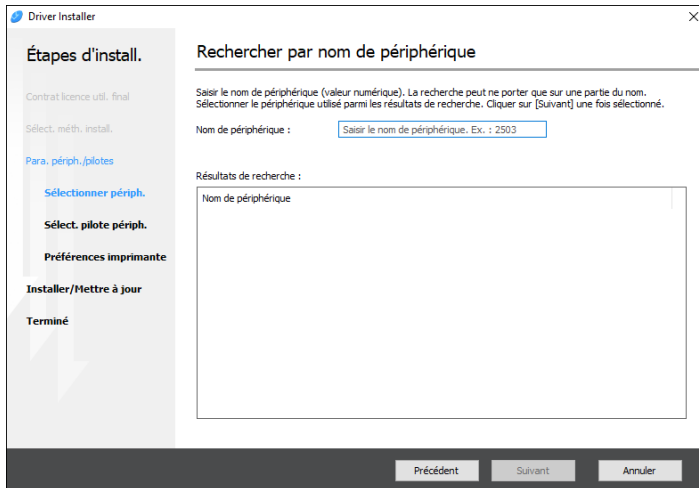

2. Sur l'écran « Préférences imprimante », sélectionnez l'un des noms de port dans la liste « Nom de port », puis cliquez sur [Suivant].

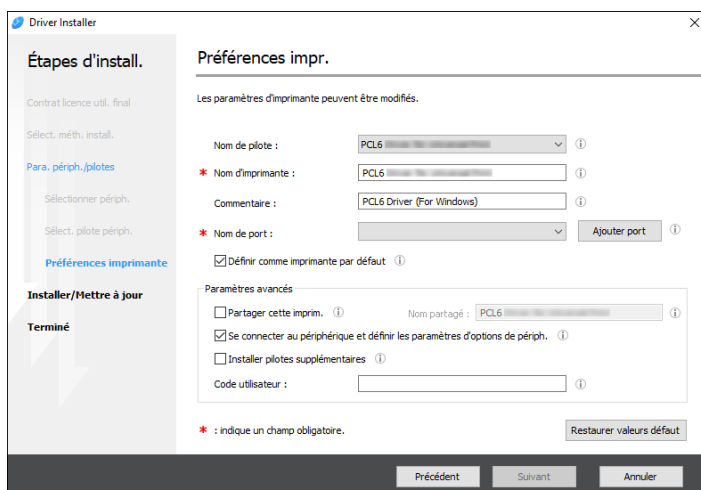

L'installation du pilote d'impression commence.

Pour des informations sur la procédure de spécification de l'adresse IP après l'installation du pilote d'impression, consultez la section suivante :

Voir le Guide utilisateur (version complète).

**3. Lorsque l'installation est terminée, cliquez sur [Terminer].**

# Installer le pilote d'impression pour la connexion réseau (OS X/macOS)

Installez le fichier PPD (pilote d'impression) sous OS X/macOS puis enregistrez l'appareil sur l'ordinateur depuis les préférences du système.

## Installer le fichier PPD

1. Insérez le CD-ROM dans l'ordinateur, puis cliquez sur [macOS] pour afficher le dossier [macOS PPD Installer].

Pour installer le pilote en utilisant le fichier téléchargé, affichez le dossier contenant le fichier téléchargé.

2. Double-cliquez sur le fichier d'installation.

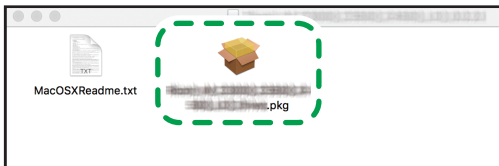

DZX684

- Pour installer à partir du CD-ROM, double-cliquez sur le fichier d'installation dans le dossier [macOS] ► [Programme d'installation PPD macOS].
- Lorsque l'écran de confirmation de l'installation s'affiche, cliquez sur [Continuer].

3. Sur l'écran « Introduction », cliquez sur [Continuer].

4. Sur l'écran « Licence », cliquez sur [Continuer] puis sur [Accepter].

- Lorsqu'il vous sera demandé où vous souhaitez installer le pilote, indiquez l'emplacement d'installation puis cliquez sur [Continuer].

5. Cliquez sur [Installer].

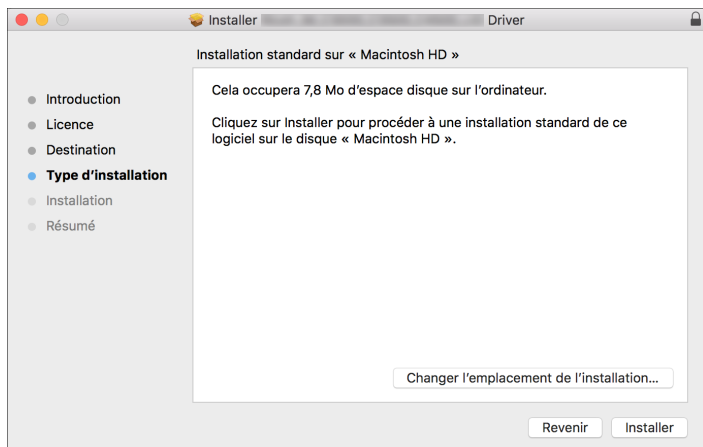

4

6. Saisissez le nom d'utilisateur et le mot de passe de l'ordinateur, puis cliquez sur [Installer le logiciel].

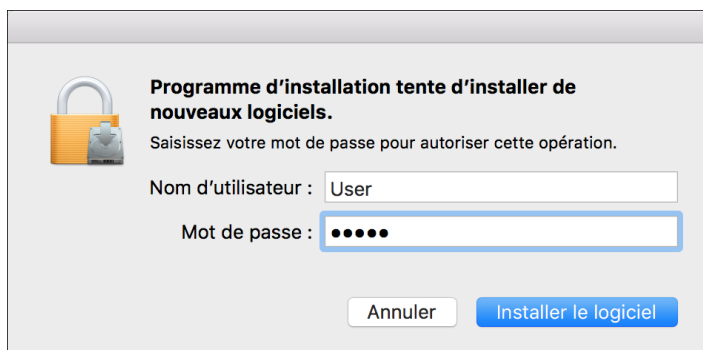

L'installation du fichier PPD démarrera alors.

7. Lorsque l'installation est terminée, cliquez sur [Fermer].

---

## Enregistrer l'appareil dans [Imprimer & Numériser] ou dans [Imprimantes et scanners]

---

Enregistrez le fichier PPD de l'appareil dans les préférences du système afin de permettre l'impression.

1. Sélectionnez [Préférences du système...] à partir du menu Apple.
2. Cliquez sur [Imprimantes et scanners].



### 3. Cliquez sur [+].

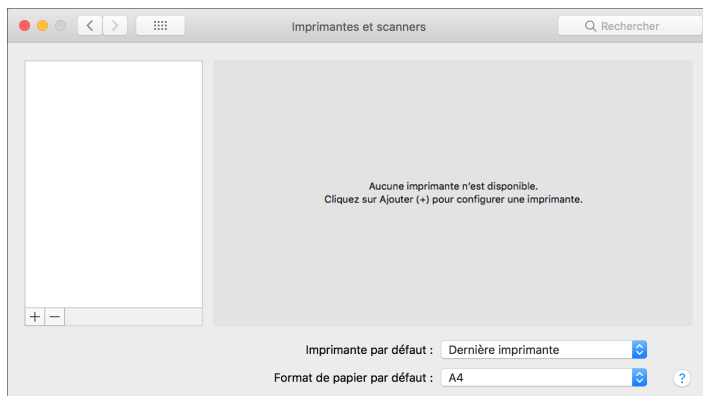

### 4. Cliquez sur [IP] et configurez les informations de l'appareil.

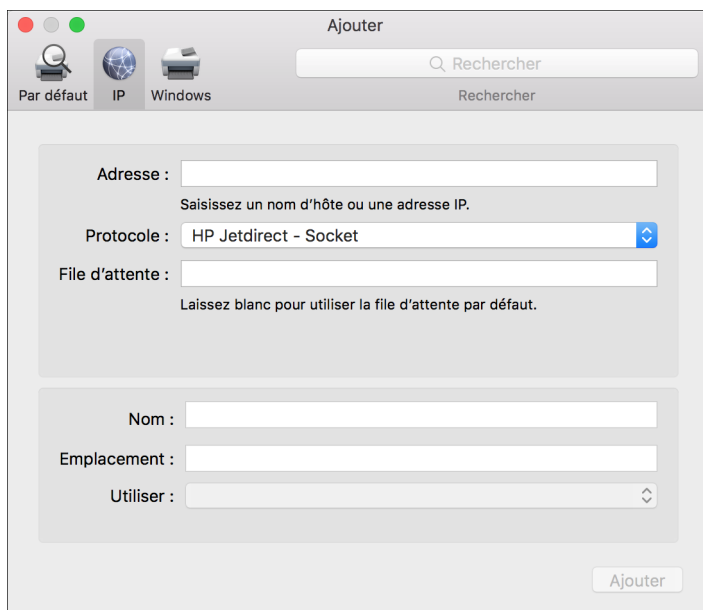

- Adresse : saisissez l'adresse IP de l'appareil.
- Protocole : sélectionnez [LPD (Line Printer Daemon)]. Si l'exécution d'opérations par l'imprimante est lente lorsque le protocole [LPD (Line Printer Daemon)] est utilisé, changez le protocole en sélectionnant [HP Jetdirect - Socket].
- Utiliser : vérifiez que le nom de l'appareil est affiché. Si « Imprimante PostScript générique » est affiché, l'adresse IP saisie est peut-être incorrecte.

#### Si « Imprimante PostScript générique » est affiché même si l'adresse IP est correcte

Effectuez la procédure suivante pour sélectionner le fichier PPD de l'appareil :

1. Sélectionnez [Sélectionner le logiciel...] dans « Utiliser ».

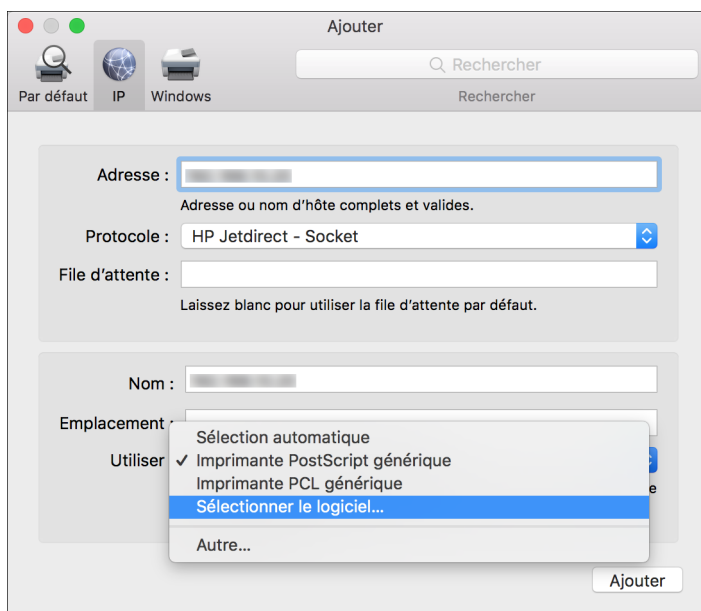

2. Sélectionnez l'appareil dans « Logiciel d'impression » puis cliquez sur [OK].

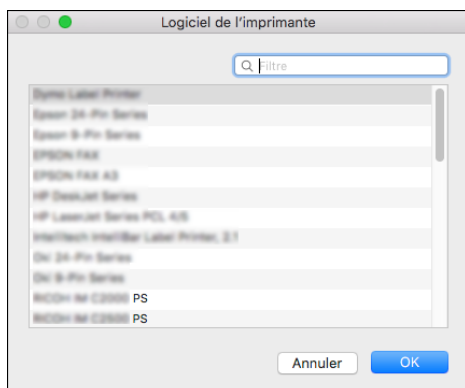

## 5. Cliquez sur [Ajouter].

L'écran de progression s'affiche.

- Si l'écran de progression ne se ferme pas après un certain moment, cliquez sur [Configurer...] ou sur [Paramètres] et configurez le paramètre d'option de l'imprimante. Pour la procédure de configuration de l'option, voir P. 117 "Spécifier les paramètres d'option".

6. Vérifiez que le nom de l'appareil a été ajouté à l'écran [Imprimer & Numériser] ou [Imprimantes et scanners].

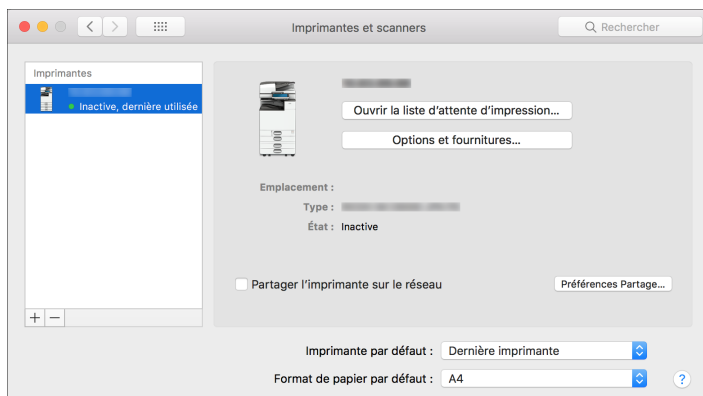

7. Fermez l'écran des préférences du système.

## Spécifier les paramètres d'option

Si la configuration d'option de l'appareil n'est pas automatiquement reflétée, sélectionnez l'option installée sur l'appareil dans [Imprimer & Numériser] ou [Imprimantes et scanners].

1. Sélectionnez [Préférences du système...] à partir du menu Apple.
2. Cliquez sur [Imprimantes et scanners].
3. Sélectionnez l'appareil dans la liste, puis cliquez sur [Options & Fournitures...].

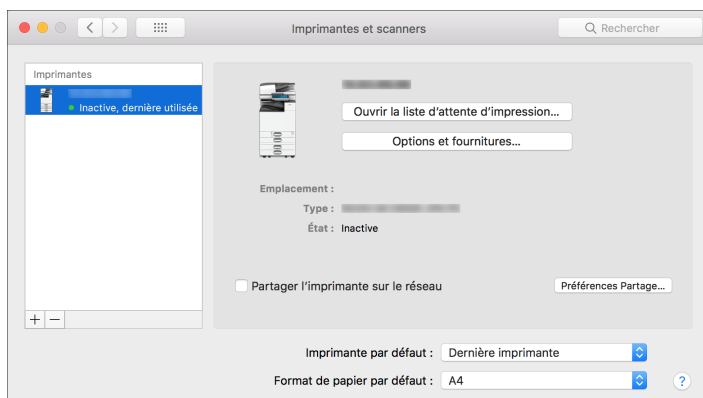

4. Cliquez sur [Pilote] ou [Options], sélectionnez l'option installée sur l'appareil puis cliquez sur [OK].

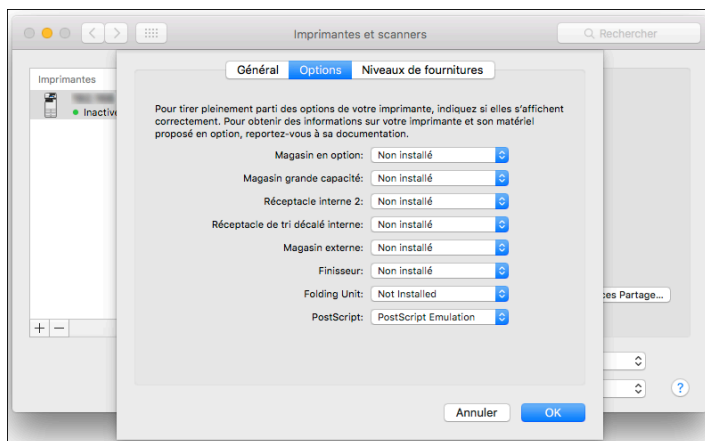

- Si les options utilisables ne sont pas affichées, cela signifie que l'adresse IP n'a pas été saisie correctement ou que le fichier PPD n'a pas été enregistré correctement. Pour entrer l'adresse IP ou enregistrer le fichier PPD, voir P. 114 "Enregistrer l'appareil dans [Imprimer & Numériser] ou dans [Imprimantes et scanners]".

5. Fermez l'écran des préférences du système.

# Procédure de base pour l'impression des documents

Configurez le pilote d'impression et définissez le format du document, le type de papier et d'autres paramètres pour imprimer un document.

## ★ Important

- Le réglage par défaut est l'impression Recto/Verso. Si vous souhaitez imprimer sur une seule face, sélectionnez [OFF] pour le paramètre d'impression Recto/Verso.
- Si vous envoyez un travail d'impression via USB 2.0 lorsque l'appareil est en mode Veille prolongée, il est possible qu'un message d'erreur s'affiche après l'impression. Dans ce cas, vérifiez si le document a bien été imprimé.

4

## Impression d'un document dans Windows

1. Ouvrez un document à imprimer sur l'ordinateur, puis affichez l'écran de paramétrage du pilote d'impression depuis le menu d'impression de l'application.

La méthode d'affichage du document dépend de l'application.

Par exemple, dans Microsoft Word/Excel : cliquez sur [Imprimer] dans le menu [Fichier], sélectionnez le périphérique à utiliser, puis cliquez sur [Propriétés de l'imprimante].

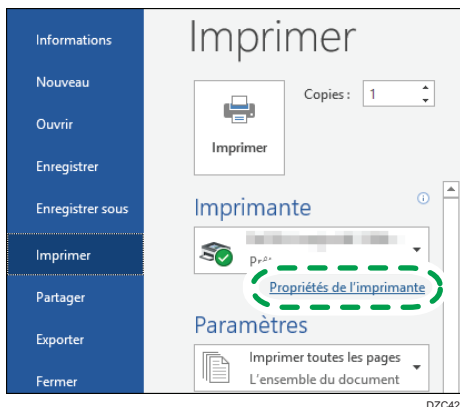

DZC420

2. Définissez le format du document, le type de papier et les autres paramètres.

Vous pouvez définir les paramètres d'impression dans l'onglet [Paramètres fréquemment utilisés] et dans l'onglet [Paramètres détaillés]. Les paramètres de base peuvent être définis dans l'onglet [Paramètres fréquemment utilisés], même si vous n'utilisez pas l'onglet [Paramètres détaillés].

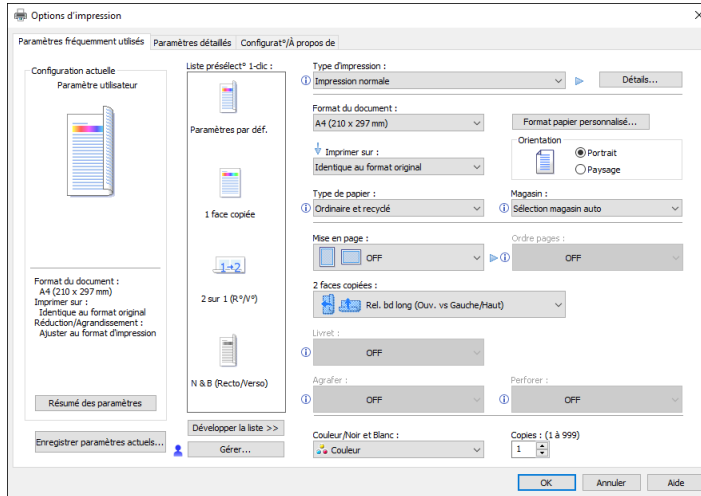

- Liste présélectionnée en un clic : certaines fonctions pratiques comme Combiner ou Recto/Verso sont enregistrées. Cliquez sur l'icône de la fonction que vous souhaitez sélectionner. Vous pouvez enregistrer les paramètres d'impression fréquemment utilisés dans les « Paramètres en un clic ».

Voir le Guide utilisateur (version complète).

- Type d'impression : sélectionnez [Impression normale] pour lancer l'impression immédiatement.

Vous pouvez effectuer une impression partielle à des fins de test et imprimer le reste du document ensuite (Impression d'épreuve).

Voir le Guide utilisateur (version complète).

Vous pouvez stocker des documents sur l'appareil (Impression sécurisée, Impression suspendue ou Impression stockée).

Voir le Guide utilisateur (version complète).

- Format du document : sélectionnez le format du document à imprimer.
- Orientation : indiquez l'orientation du document. Sélectionnez Portrait ou Paysage.
- Type de papier : sélectionnez le type de papier à utiliser.
- Magasin : sélectionnez le magasin contenant le papier à utiliser. Si vous sélectionnez [Sélection magasin auto], un magasin papier approprié sera automatiquement sélectionné en fonction des paramètres [Imprimer sur] et [Type de papier] définis.
- Couleur/Noir et Blanc : sélectionnez la couleur d'impression.

Vous pouvez imprimer en couleur universelle en utilisant les paramètres suivants :

- Onglet [Paramètres détaillés] ► [Qualité d'impr. : Strd] ► "Gestion adaptée des couleurs" ► [ON]
- Copies : indiquez le nombre de copies à imprimer.

Dans l'onglet [Paramètres détaillés], vous pouvez configurer les paramètres avancés. Changez de menu et définissez les paramètres.

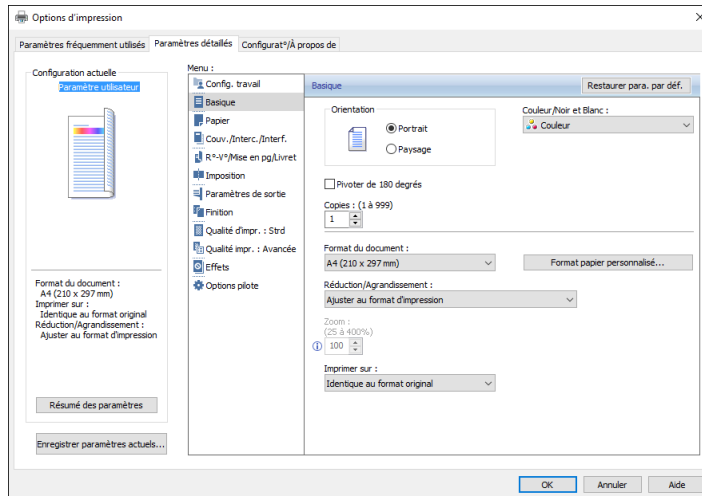

L'icône d'avertissement (ⓘ) indique que des éléments sont désactivés. Cliquez sur l'icône pour vérifier la cause.

**3. Une fois que la configuration est terminée, cliquez sur [OK] pour lancer l'impression.**

#### ⚠ Remarque

- Sur l'écran [Périphériques et imprimantes], cliquez avec le bouton droit de la souris sur l'icône Imprimante de l'appareil, et cliquez ensuite sur [Paramètres d'impression] pour modifier les valeurs par défaut des paramètres de l'imprimante.
- Si vous utilisez le pilote distribué par le serveur d'impression, les [Paramètres standard] spécifiés sur le serveur d'impression s'affichent comme les paramètres par défaut.

## Impression d'un document dans OS X/macOS

Dans l'exemple de procédure suivant, OS X 10.13 est utilisé. La procédure peut varier pour différentes versions.

1. Ouvrez un document à imprimer sur l'ordinateur, et cliquez sur [Imprimer] dans le menu [Fichier].
2. Sélectionnez l'imprimante que vous utilisez dans « Imprimante : ».

### 3. Définissez le format papier, l'orientation et les autres paramètres.

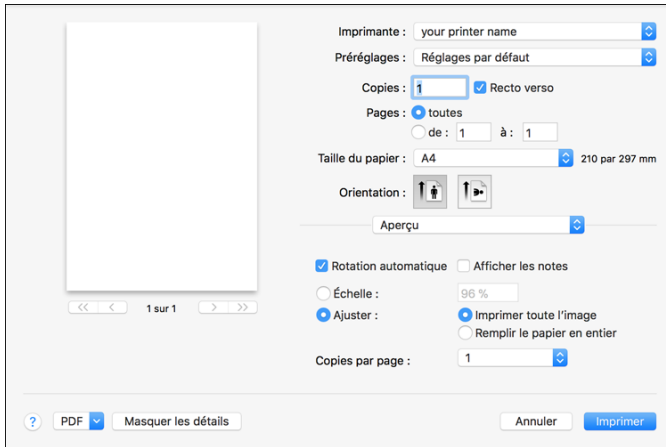

- Copies : indiquez le nombre de copies à imprimer.
- Format papier : sélectionnez le format du document à imprimer.
- Orientation : indiquez l'orientation du document. Sélectionnez Portrait ou Paysage.

### 4. Sélectionnez une catégorie dans le menu contextuel, puis sélectionnez le magasin papier et le type de papier.

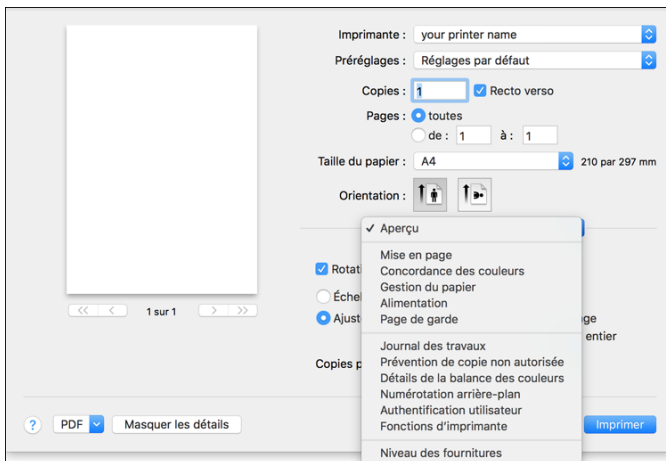

#### Alimentation papier

- All PagesFrom : Sélectionnez le magasin contenant le papier à utiliser. Si vous sélectionnez [Sélection automatique], un magasin approprié sera automatiquement sélectionné en fonction du format papier et du type de papier indiqués.

Si le papier du format spécifié n'est pas chargé sur l'appareil, l'impression est réalisée en fonction des paramètres de l'appareil.



## Journal des travaux

- Type d'impression : sélectionnez [Impression normale] pour lancer l'impression immédiatement.

Vous pouvez effectuer une impression partielle à des fins de test et imprimer le reste du document ensuite (Impression d'épreuve).

Voir le Guide utilisateur (version complète).

Vous pouvez stocker des documents sur l'appareil (Impression sécurisée, Impression suspendue ou Impression stockée).

Voir le Guide utilisateur (version complète).

## Fonctions de l'imprimante

Sélectionnez une catégorie dans « Ensembles de fonctions », puis définissez les paramètres.

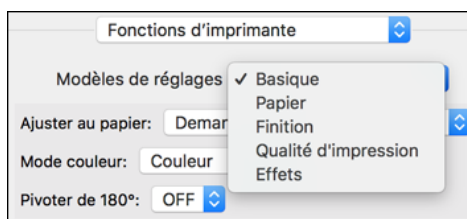

- Problèmes généraux
  - Mode couleur : sélectionnez la couleur d'impression.
- Papier
  - Type de papier : sélectionnez le type de papier à utiliser.

**5. Une fois que la configuration est terminée, cliquez sur [Imprimer] pour lancer l'impression.**

# Impression sur les deux faces du papier

Configurez l'impression Recto/Verso dans le pilote d'impression.







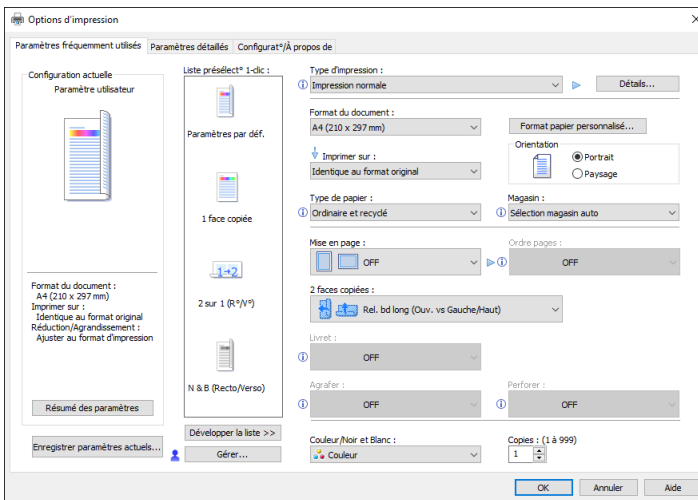

## Configuration de l'impression Recto/Verso (Windows)

Configurez l'impression Recto/Verso dans l'onglet [Paramètres fréquemment utilisés].

1. Ouvrez un document à imprimer sur l'ordinateur, puis affichez l'écran de paramétrage du pilote d'impression depuis le menu d'impression de l'application.
2. Définissez le Format papier, le Type de papier, l'Orientation et les autres paramètres.  
P. 119 "Procédure de base pour l'impression des documents"
3. Dans l'onglet [Paramètres fréquemment utilisés], cliquez sur « 2 faces » pour préciser le côté de la reliure et le type d'ouverture des feuilles.



### Orientation de l'original et type d'ouverture

Orientation	Ouverture à gauche	Ouverture en haut	Ouverture à droite
Portrait 			
Paysage 			

4. Une fois que la configuration est terminée, cliquez sur [OK] pour lancer l'impression.

## Configuration de l'impression Recto/Verso (OS X/macOS)

Configurez l'impression Recto/Verso dans le menu [Mise en page].

1. Ouvrez un document à imprimer sur l'ordinateur, puis affichez l'écran de paramétrage du pilote d'impression depuis le menu d'impression de l'application.
2. Définissez le Format papier, l'Orientation, le Type de papier et les autres paramètres.  
P. 119 "Procédure de base pour l'impression des documents"
3. Cochez la case [Recto verso], puis sélectionnez [Mise en Page] pour indiquer le côté de la reliure et le type d'ouverture des feuilles.

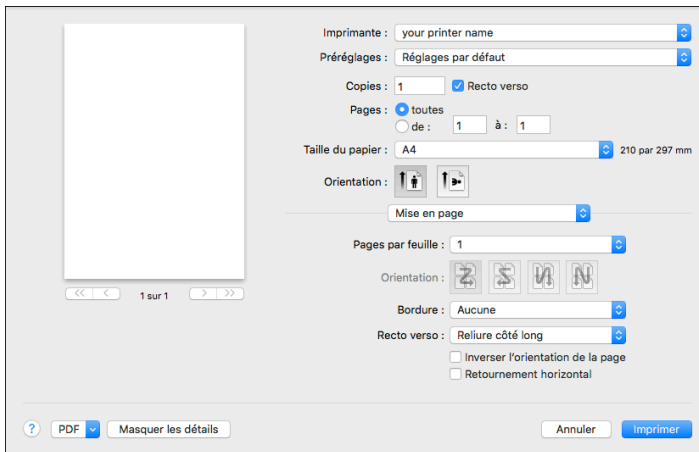

### Orientation de l'original et type d'ouverture

Bord long



Bord court



DZC442

4. Une fois que la configuration est terminée, cliquez sur [Imprimer] pour lancer l'impression.

## Combiner et imprimer plusieurs pages sur une seule feuille

Vous pouvez imprimer plusieurs pages sur une seule feuille en réduisant leur taille (Combiner 2 originaux).

Par exemple, vous pouvez réduire un original de format A4 au format A5 et imprimer deux pages sur une feuille A4. Vous pouvez utiliser les fonctions Impression Recto/Verso et Combiner 2 originaux en même temps pour économiser davantage de papier.

Vous pouvez imprimer jusqu'à 16 pages sur une seule feuille et choisir l'ordre dans lequel elles sont disposées sur la feuille.

4

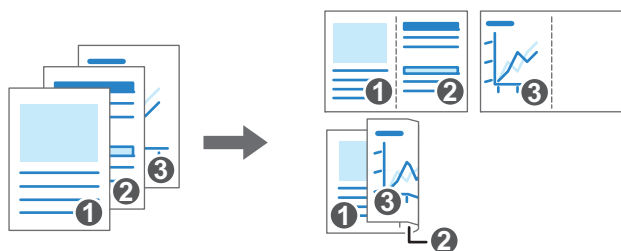

DZB253

### Configuration de la fonction Combiner 2 originaux (Windows)

Configurez la fonction Combiner 2 originaux dans l'onglet [Paramètres fréquemment utilisés].

1. Ouvrez un document à imprimer sur l'ordinateur, puis affichez l'écran de paramétrage du pilote d'impression depuis le menu d'impression de l'application.
2. Définissez le Format papier, le Type de papier, l'Orientation et les autres paramètres.  
P. 119 "Procédure de base pour l'impression des documents"

### 3. Indiquez le nombre de pages à combiner et choisissez l'ordre des pages.

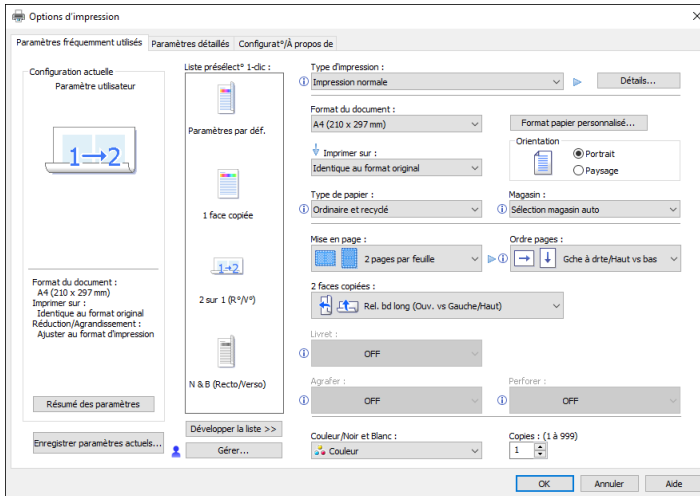

- Mise en page : sélectionnez le nombre de pages à combiner.
- Ordre pages : sélectionnez l'ordre des pages.
- Dess. bord. cadre : cochez la case Dess. bord. cadre dans l'onglet [Paramètres détaillés] ► [Rec.-Ver./Mise en pg./Livret] pour dessiner une ligne entre les pages.

### 4. Une fois que la configuration est terminée, cliquez sur [OK] pour lancer l'impression.

Si vous imprimez à partir d'une application prenant en charge la même fonction que l'appareil, ne définissez pas la fonction dans l'application. Si le paramètre est activé dans l'application, le résultat de l'impression peut être différent de celui prévu.

## Configuration de la fonction Combiner 2 originaux (OS X/macOS)

Configurez la fonction Combiner 2 originaux dans le menu [Mise en page].

1. Ouvrez un document à imprimer sur l'ordinateur, puis affichez l'écran de paramétrage du pilote d'impression depuis le menu d'impression de l'application.
2. Définissez le Format papier, l'Orientation, le Type de papier et les autres paramètres.

P. 119 "Procédure de base pour l'impression des documents"

**3. Sélectionnez [Mise en page], puis indiquez le nombre de pages à combiner et choisissez l'ordre des pages.**

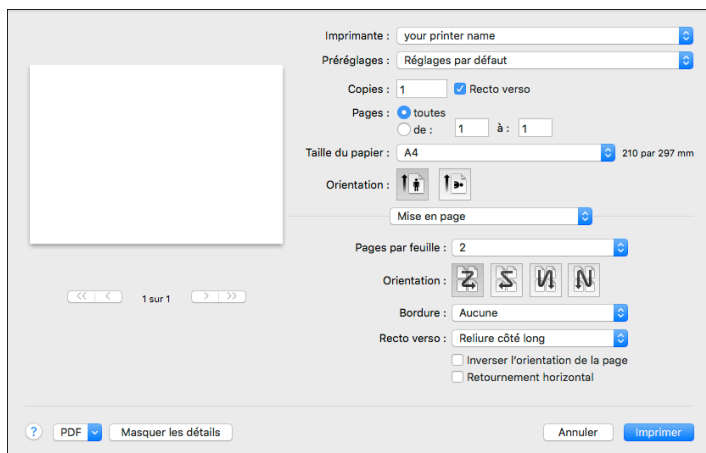

- Pages par feuille : sélectionnez le nombre de pages à combiner.
- Sens de la disposition : sélectionnez l'ordre des pages.
- Bordure : sélectionnez le type de bordure à dessiner entre les pages.





**4. Une fois que la configuration est terminée, cliquez sur [Imprimer] pour lancer l'impression.**

# Impression sur enveloppes

Chargez des enveloppes dans le Bypass ou le magasin papier.

Chargez des enveloppes dans l'appareil et modifiez les Paramètres magasin papier sur le panneau de commande.

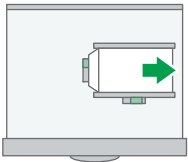
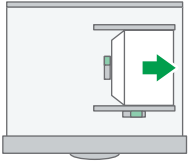
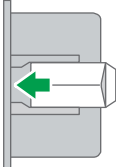
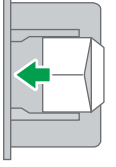
## 1. Chargez une enveloppe dans le Bypass ou dans le magasin papier.

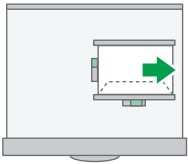
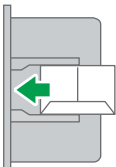
Type et orientation des enveloppes	Magasin 2 à 4	Bypass
Enveloppes avec ouverture latérale  	  <small>DZW708</small> Rabat : ouvert Partie inférieure de l'enveloppe : droite Surface d'impression : partie supérieure	  <small>DZW709</small> Rabat : ouvert Partie inférieure de l'enveloppe : gauche Surface d'impression : partie inférieure
Enveloppes avec ouverture latérale  	 <small>DZB935</small> Rabat : fermé Partie inférieure de l'enveloppe : arrière Surface d'impression : partie supérieure	 <small>DZB936</small> Rabat : fermé Partie inférieure de l'enveloppe : arrière Surface d'impression : partie inférieure

## 2. Sur l'écran Home, appuyez sur [Paramètres].



## 3. Appuyez sur [Paramètres mag. papier] ► [Format papier magasin] ou [Format papier Bypass imprimante], et sélectionnez ensuite le format des enveloppes.



- Si le format de l'enveloppe chargée n'est pas dans la liste, sélectionnez [Format personnalisé] et saisissez la valeur.

## 4. Appuyez sur [OK].

## 5. Appuyez sur le « Type de papier » du magasin dans lequel les enveloppes sont chargées, puis sélectionnez [Enveloppe].

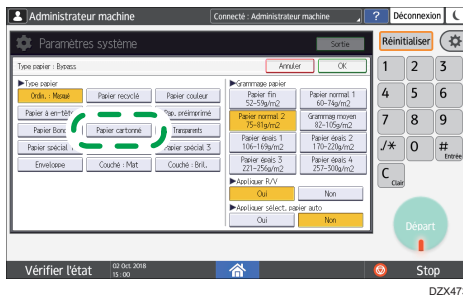

## 6. Après avoir terminé la configuration, appuyez sur [Accueil] (🏠).

## 7. Ouvrez un document à imprimer sur l'ordinateur, puis affichez l'écran de paramétrage du pilote d'impression depuis le menu d'impression de l'application.



## 8. Spécifiez le format papier et le type de papier.

### Windows

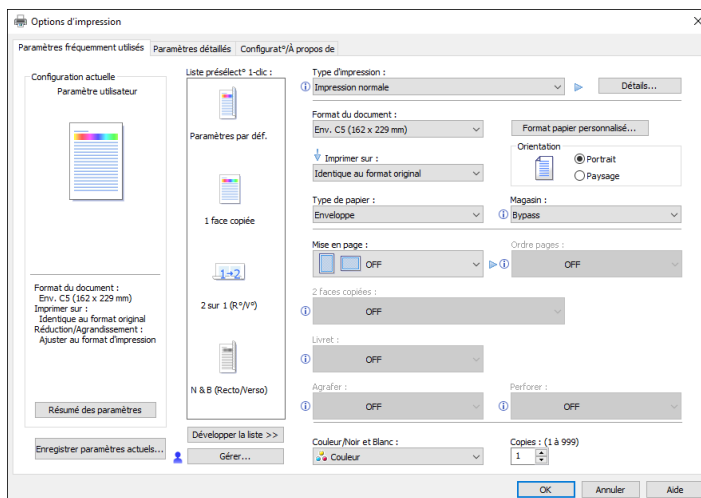

- Format du document : sélectionnez le format d'enveloppe. Si le format d'enveloppe n'est pas dans les options, précisez la valeur dans [Format papier personnalisé...].
- Type de papier : [Enveloppe]

Vous pouvez définir un format papier personnalisé, option souvent utilisée pour spécifier les formats de document.

Voir le Guide utilisateur (version complète).

### OS X/macOS

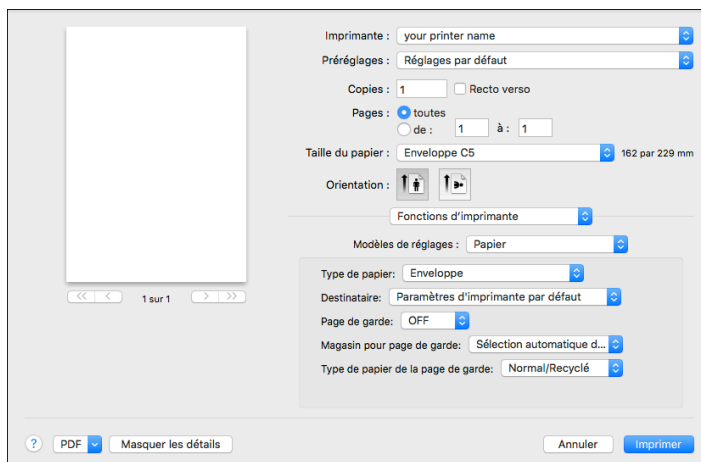

- Taille du papier : sélectionnez le format d'enveloppe. Si le format de l'enveloppe ne figure pas dans les options, sélectionnez [Gérer les tailles personnalisées] et saisissez la valeur.

- Type de papier : [Enveloppe]

**9. Lancez l'impression.**

# Impression de documents stockés dans l'imprimante à partir du panneau de commande

Pour imprimer un document stocké depuis le pilote d'impression de l'appareil, exécutez l'opération d'impression dans Sortie impression rapide sur le panneau de commande. L'administrateur peut également supprimer les documents inutiles et déverrouiller les documents qui ont été verrouillés en saisissant un mot de passe non-valable.

## 1. Sur l'écran d'accueil, appuyez sur [Impression rapide].



## 2. Sur l'écran Impression rapide, sélectionnez l'ID utilisateur utilisé pour stocker le document.

Saisissez le mot de passe si des documents d'impression sécurisée ou d'impression stockée protégés par un mot de passe sont stockés. L'écran affiche les documents correspondant au mot de passe saisi et les documents sans mot de passe.

## 3. Sélectionnez un document à imprimer.

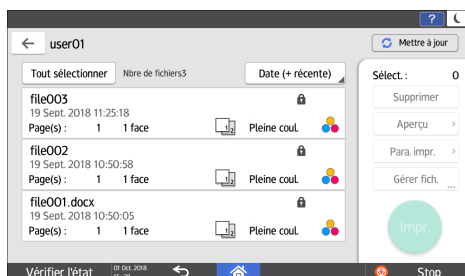

- Aperçu : la première page du document est affichée. Si vous sélectionnez plusieurs documents, l'aperçu ne peut pas être affiché.
- Para. impr. : modifiez les paramètres d'impression pour le document sélectionné. Voir le Guide utilisateur (version complète).
- Gérer fichiers : modifiez l'heure d'impression d'un travail d'impression suspendue ou le mot de passe défini pour le document. Si vous sélectionnez plusieurs documents, cette option est désactivée.

## 4. Appuyez sur [Imprimer].

## Impression directement à partir d'une clé USB ou d'une carte SD

Vous pouvez insérer un périphérique de stockage dans le logement support de l'appareil et imprimer les fichiers qui y sont stockés. Cela vous permet d'imprimer facilement des données externes.

### ATTENTION

- Conservez les cartes SD et les clés USB hors de portée des enfants. En cas d'ingestion accidentelle d'une carte SD ou d'une clé USB par un enfant, consultez immédiatement un médecin.

4

### Remarque

- Les clés USB à mémoire flash et les cartes SD sont compatibles avec l'impression directe. Toutefois, certaines clés USB à mémoire flash et certaines cartes SD ne sont pas compatibles.
- L'appareil ne peut pas imprimer de fichiers dont la taille dépasse 1 Go.
- Vous pouvez sélectionner jusqu'à 999 fichiers dans un total de 1 Go.
- Si le travail d'impression d'un fichier PDF est annulé, exécutez l'impression à partir d'un visualiseur PDF comme Acrobat Reader lorsque vous utilisez le pilote de l'imprimante.

## Formats de fichiers imprimables

Format de fichier	Détails
Fichiers JPEG	Exif version 1.0 ou ultérieure
Fichiers TIFF	Fichiers TIFF non compressés Fichiers TIFF compressés avec la méthode MH, MR ou MMR
Fichiers PDF	PDF version 1.7 (compatible Acrobat 8.0) ou antérieure <sup>*1</sup>
Fichiers XPS	Possible pour tous les fichiers XPS

\*1 L'appareil ne prend pas en charge les fonctions suivantes : espace colorimétrique de Filtre crypté ou DeviceN (plus de huit éléments), note en filigrane, contenus optionnels (version 1.6), AcroForm

### Remarque

- Il se peut que le fichier PDF avec un format personnalisé ne soit pas imprimé.

## Impression depuis un périphérique de stockage ou depuis une application de numérisation

1. Sur l'écran d'accueil, appuyez sur [Impression/Numérisation (Périphérique de stockage)]



2. Sur l'écran Impression/Numérisation (Périphérique de stockage), appuyez sur [Impr. depuis 1 périph. stockage]

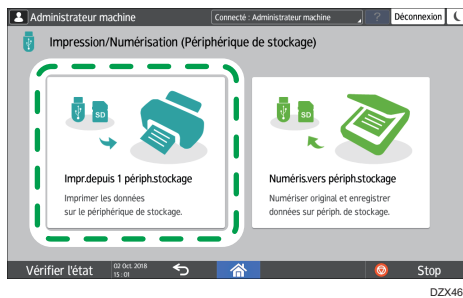

3. Insérez un périphérique de stockage dans le logement support situé sur le côté du panneau de commande.

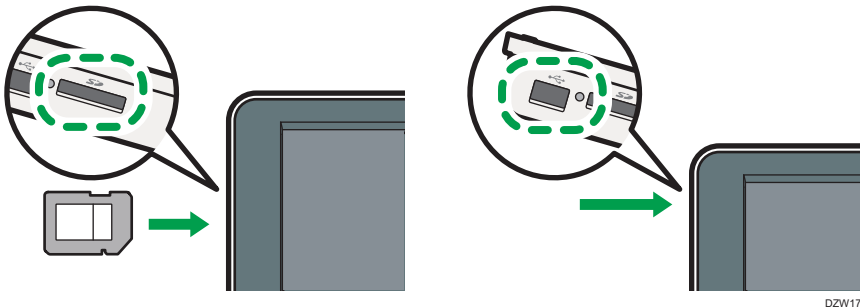

4. Appuyez sur [USB] ou sur [Carte SD].
5. Sélectionnez le fichier à imprimer.

Des fichiers dans le support externe sont affichés comme des icônes ou comme des images de vignettes.

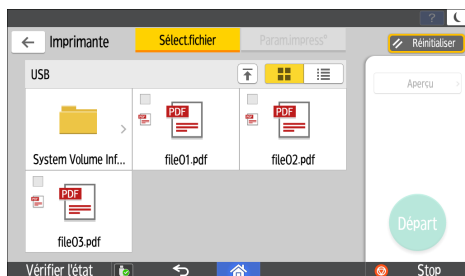

**6. Appuyez sur [Param.impress°] pour définir les paramètres d'impression Recto/Verso ou de finition si nécessaire.**

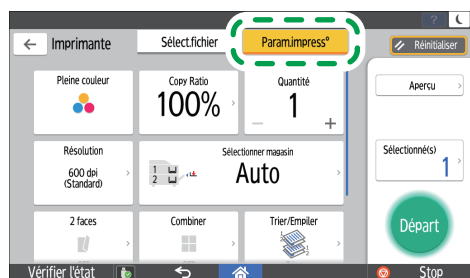

DZK452

- **Plaine coul.** : indiquez si l'impression doit être effectuée en couleur. En mode d'impression couleur, l'appareil peut imprimer un document qui semblera être en noir et blanc. Pour imprimer un document intégralement en noir et blanc, sélectionnez [Noir et Blanc].
- **Rapport copie** : Indiquez si le document doit être imprimé au format original ou s'il doit être agrandi ou réduit pour correspondre au format papier.
- **Quantité** : Indiquer le nombre de copies à imprimer.
- **Résolution** : sélectionnez la résolution de l'image à imprimer.
- **Sélectionner magasin** : sélectionnez le magasin papier.
- **2 faces** : sélectionnez le sens d'ouverture de la feuille imprimée.
- **Combiner** : indiquez si plusieurs pages doivent être combinées sur une feuille.
- **Trier/Empiler** : choisissez d'imprimer en séries ordonnées ou en lot page par page.
- **Livret** : sélectionnez le sens d'ouverture de la reliure Magazine. Vous pouvez uniquement définir le paramètre de la reliure Magazine quand vous imprimez un fichier au format PDF/XPS.
- **Agrafer** : sélectionnez la position d'agrafage.
- **Perforer** : sélectionnez la position de perforation.
- **Pliage** : sélectionnez le type de pli ou la face d'impression.

**7. Appuyez sur [Départ] pour lancer l'impression.**

# 5. Scanner

## Numérisation de documents et envoi des données numérisées par e-mail

Numériser un document et joindre les données numérisées à un e-mail, puis envoyer ce dernier depuis l'appareil.

- Configurez préalablement le serveur SMTP et les paramètres de réseau.  
Voir le Guide utilisateur (version complète).
- Enregistrez une adresse e-mail dans le carnet d'adresses pour facilement sélectionner l'adresse comme destination lors de l'envoi d'un e-mail.  
Voir le Guide utilisateur (version complète).

5

### Procédure de base pour l'envoi d'un e-mail

1. Appuyez sur [Scanner] sur l'écran d'Accueil.

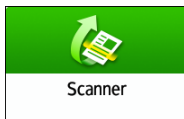

2. Sélectionnez [Numériser vers e-mail] sur l'écran du scanner.

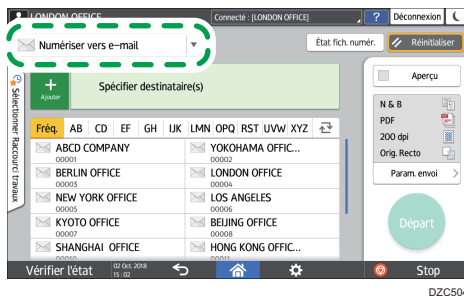

3. Placez l'original sur le scanner.

Voir le Guide utilisateur (version complète).

4. Appuyez sur [Paramètres d'envoi] sur l'écran du scanner.

5. Appuyez sur [Expéditeur] et spécifiez l'expéditeur.

- Lorsqu'un utilisateur connecté utilise l'appareil, l'utilisateur connecté devient l'expéditeur.
- Lorsque [ON] est spécifié dans [Paramètres système] ► [Transfert fichier] ► [Spécificat° auto. nom expéditeur], vous pouvez envoyer un e-mail même si l'expéditeur n'est pas

spécifié. L'adresse e-mail de l'administrateur enregistrée sur l'appareil est alors utilisée comme expéditeur.

- Spécifiez l'expéditeur pour recevoir une confirmation de l'ouverture de l'e-mail.

**6. Cochez la case [Accusé de réception] pour recevoir une confirmation de l'ouverture de l'e-mail par le destinataire.**

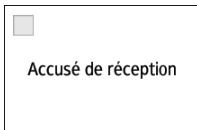

**7. Spécifier le destinataire sur l'écran du scanner.**

5

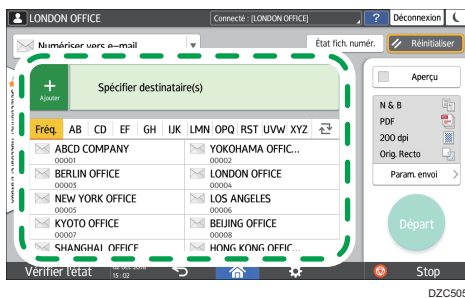

- Pour saisir l'adresse e-mail manuellement, sélectionnez le destinataire dans l'historique des destinataires ou recherchez-le dans le carnet d'adresses, appuyez sur **+**, et spécifiez le destinataire.

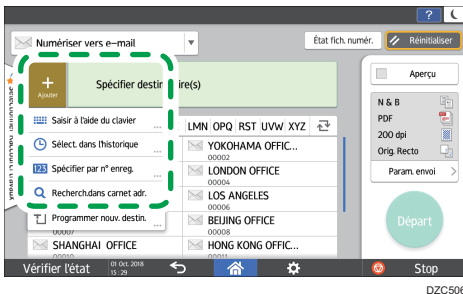

- Appuyez sur **2** pour spécifier une nouvelle fois le destinataire ou sélectionnez [Pour], [Cc] ou [Ccc].

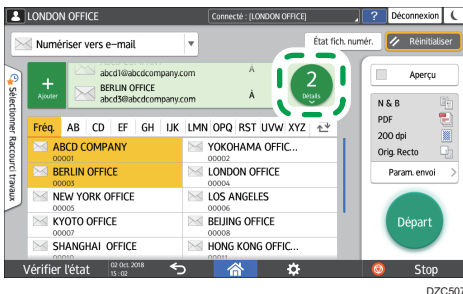



## 8. Spécifiez les paramètres de numérisation en fonction de l'utilisation des données numérisées.

P. 153 "Numérisation d'un original avec la qualité et la densité adéquates"

P. 156 "Spécifier le type de fichier ou le nom de fichier lors de la numérisation d'un document"

## 9. Appuyez sur [Départ].

## Enregistrement dans le carnet d'adresses du destinataire de l'e-mail spécifié lors de l'envoi d'un e-mail

Lorsque vous spécifiez une adresse e-mail en la saisissant manuellement ou en la sélectionnant dans les dossiers du scanner, vous pouvez enregistrer l'adresse e-mail dans le carnet d'adresses avant d'envoyer un e-mail.

### 1. Appuyez sur [Scanner] sur l'écran d'Accueil.

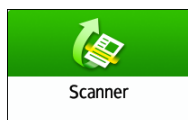

### 2. Sélectionnez [Numériser vers e-mail] sur l'écran du scanner.

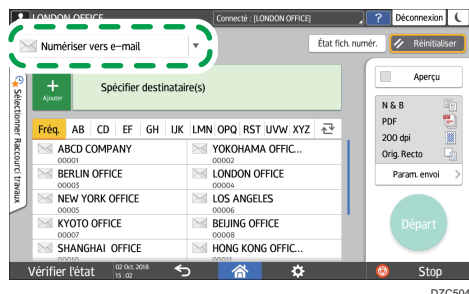

### 3. Placez l'original sur le scanner.

Voir le Guide utilisateur (version complète).

### 4. Appuyez sur [Paramètres d'envoi] sur l'écran du scanner et configurez les paramètres de numérisation en fonction de l'utilisation des données numérisées.

P. 153 "Numérisation d'un original avec la qualité et la densité adéquates"

P. 156 "Spécifier le type de fichier ou le nom de fichier lors de la numérisation d'un document"

### 5. Définissez le destinataire.

- Lors d'une saisie manuelle

1. Appuyez sur  puis sélectionnez [Saisir à l'aide du clavier].

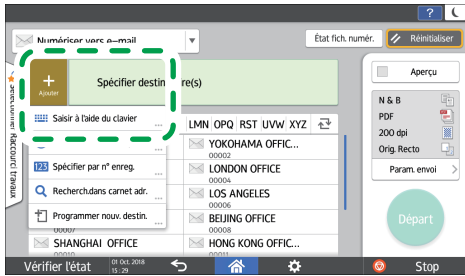

DZC510

2. Saisissez l'adresse e-mail, puis appuyez sur **1**.

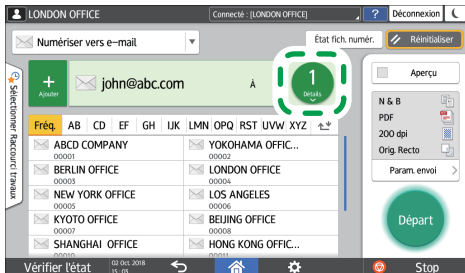

DZC511

3. Sélectionnez l'adresse e-mail saisie manuellement et appuyez sur [Enreg.ds carnet adr.].

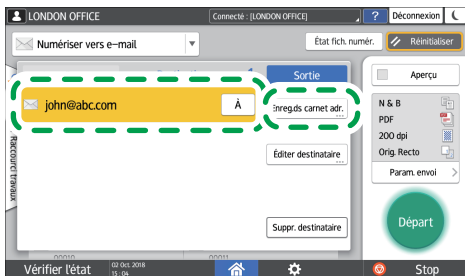

DZC512

4. Saisissez le nom et les autres informations complémentaires.
  - Lors d'une sélection à partir de l'historique de transmission
    1. Appuyez sur **+** ► [Sélect. dans l'historique].

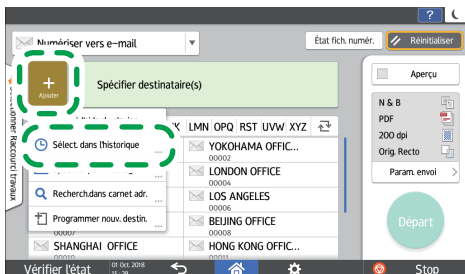

DZC513

2. Appuyez sur [Programmer] pour le destinataire à enregistrer.



3. Enregistrez le nom et les autres informations complémentaires.
6. Appuyez sur [OK] pour fermer le carnet d'adresses après avoir enregistré les informations.
7. Appuyez sur [Départ] sur l'écran du scanner.

# Numériser des documents et envoyer les données numérisées vers un dossier

Pour envoyer les données d'un original numérisé vers un dossier partagé sur un ordinateur, créez préalablement le dossier partagé sur l'ordinateur et enregistrez le dossier de destination dans le carnet d'adresses.

- Vous devez également configurer les paramètres pour vous connecter au réseau depuis l'appareil. Voir le Guide utilisateur (version complète).
- Vous pouvez facilement ajouter un dossier de destination au carnet d'adresses en utilisant Assistant de numérisation vers dossier. Voir le Guide utilisateur (version complète).

## Remarque

- À l'aide du protocole SMB 3.0, vous pouvez enregistrer un fichier dans le dossier qui a été séparément configuré pour appliquer le cryptage.
- Le fichier numérisé peut également être enregistré sur un serveur FTP.
- Voir le Guide utilisateur (version complète).

## Impression de la page de vérification

Imprimez la feuille de vérification ci-dessous pour noter les valeurs des paramètres concernant l'ordinateur de destination.

Page de vérification		
N°	Éléments à vérifier (exemple des valeurs de paramètres)	Paramètre colonne d'entrée
[1]	Nom de l'ordinateur	
	Paramètre activer/désactiver le serveur DHCP	
	Adresse IP	

Page de vérification		
N°	Éléments à vérifier (exemple des valeurs de paramètres)	Paramètre colonne d'entrée
[2]	Nom de domaine/groupe de travail	USERDNSDOMAIN:  USERDOMAIN:
	Identifiant d'utilisateur de l'ordinateur	
[3]	Mot de passe de connexion de l'ordinateur	
[4]	Nom de fichier partagé sur l'ordinateur	

## Vérification des informations de l'ordinateur (Windows)

Vérifiez le nom, l'adresse IP et les autres informations de l'ordinateur utilisé pour créer un dossier partagé et notez ces informations sur la check-list.

1. Cliquez sur [Démarrer] sur l'ordinateur et cliquez sur [Système Windows] ► [Invite de commandes].
2. Saisissez « ipconfig/all » et appuyez sur la touche [Entrée].
3. Vérifiez le nom de l'ordinateur, le statut activé/désactivé du serveur DHCP et l'adresse IP et notez ces informations sous [1] sur la fiche de vérification.

```
C:\Users\win10pro>ipconfig/all
Configuration IP de Windows

Nom de l'hôte . . . . . : LAPTOP-5955S09U
Suffixe DNS principal . . . . . :
Type de noeud . . . . . : Hybride
Routage IP activé . . . . . : Non
Proxy WINS activé . . . . . : Non

Carte Ethernet Ethernet0 :
Suffixe DNS propre à la connexion . . . :
Description . . . . . : Intel(R) 82574L Gigabit Network
Adresse physique . . . . . : 00-0C-29-30-83-17
DHCP activé. . . . . : Non
Configuration automatique activée. . . : Oui
Adresse IPv6 de liaison locale. . . . . : fe80::5554:19d9:b88:20f1%5(pré
Adresse IPv4. . . . . : 192.168.0.152(préfére)
Masque de sous-réseau. . . . . : 255.255.255.0
```

Lorsque l'écran illustré ci-dessus s'affiche, complétez la fiche comme suit :

[1]	Nom de l'ordinateur	LAPTOP-5955S09U
	Paramètre d'activation/ de désactivation du serveur DHCP	Non
	Adresse IP	192.168.0.152

DZCS23

**4. Saisissez « Définir l'utilisateur » et appuyez sur la touche [Entrée].**

Saisissez un espace entre « Définir » et « l'utilisateur ».

**5. Vérifiez le nom de domaine, le nom du groupe de travail et l'identifiant de connexion et notez ces informations sous [2] sur la fiche de vérification.**



CKX007

5

Lorsque l'écran illustré ci-dessus s'affiche, complétez la fiche comme suit :

[2]	Nom de domaine/ nom de groupe de travail	USERDNSDOMAIN [ ABCD-NET ] USERDOMAIN [ abcd-net.local ]
	Nom d'utilisateur de connexion sur l'ordinateur	TYamada

DZCS24

« USERDNSDOMAIN » ne s'affiche pas si l'utilisateur connecté ayant exécuté la commande est un utilisateur local.

**6. Vérifiez le mot de passe de connexion sur l'ordinateur et notez cette informations sous [3] sur la fiche de vérification.**

Les informations requises sur l'ordinateur sont vérifiées. Créez à présent un dossier partagé sur votre ordinateur et spécifiez les autorisations d'accès du dossier.

## Création d'un dossier partagé (Windows)

Créez un dossier partagé sur le bureau de Windows et spécifiez les autorisations d'accès du dossier.

1. Connectez-vous à Windows en tant qu'utilisateur avec des privilèges d'administrateur.
2. Créez un nouveau dossier dans Windows Explorer et notez le nom du dossier sous [4] sur la fiche de vérification.

3. Faites un clic droit sur le dossier créé, puis cliquez sur [Propriétés].
4. Sous l'onglet [Partage], cliquez sur [Partage avancé].

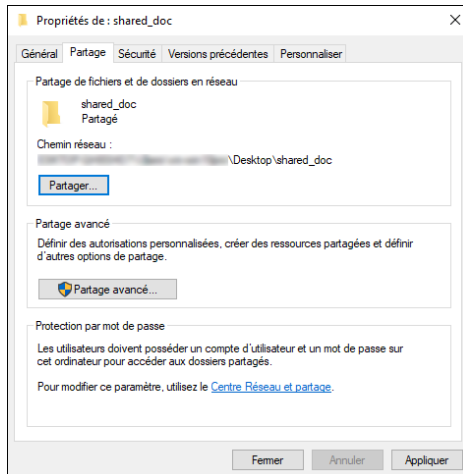

5. Cochez la case [Partager ce dossier], puis cliquez sur [Autorisations].

Une fois la procédure terminée, supprimer Tout le monde (utilisateur non spécifié) et ajoutez un utilisateur autorisé à accéder au dossier. L'utilisateur dont les informations sont notées sur la fiche de vérification est utilisé dans l'exemple illustré ci-dessous.

6. Sélectionnez [Tout le monde] sous [Noms de groupes ou d'utilisateurs], puis cliquez sur [Supprimer].
7. Cliquez sur [Ajouter] ► [Avancé] ► [Types d'objets].
8. Sélectionnez [Utilisateurs], puis cliquez sur [OK].

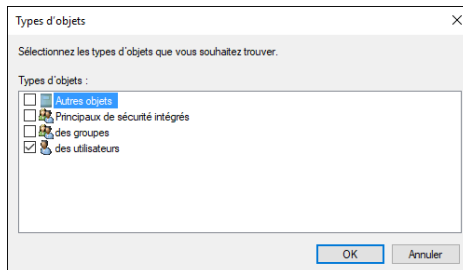

9. Cliquez sur [Emplacements], sélectionnez le nom du domaine ou du groupe de travail auquel l'utilisateur appartient ([2] sur la fiche de vérification), puis cliquez sur [OK].
10. Cliquez sur [Avancé] ► [Rechercher maintenant].
11. Parmi les résultats de recherche, sélectionnez l'identifiant de connexion de l'ordinateur à ajouter ([2] sur la fiche de vérification) puis cliquez sur [OK].

Si vous n'arrivez pas à trouver un utilisateur en particulier, cliquez sur [Colonnes], ou faites un clic droit sur le champ [Résultats de recherche], sélectionnez [Sélectionner la colonne], puis

sélectionnez [Nom d'ouverture de session] dans la liste [Colonnes disponibles] ou [Nom d'ouverture de session antérieur à Windows 2000].

**12. Cliquez sur [OK].**

**13. Sélectionnez l'utilisateur ajouté et cochez la case [Autoriser] sous [Autorisations].**

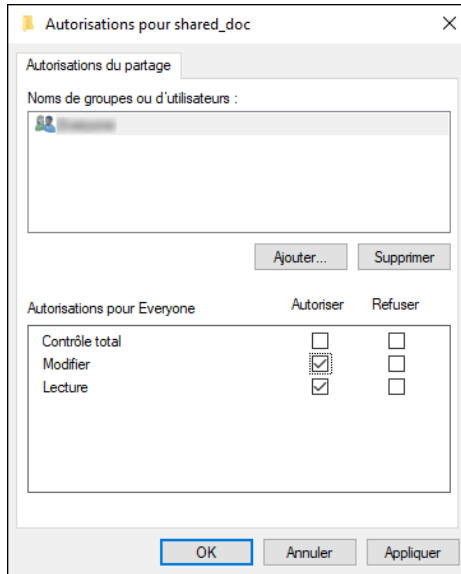

**14. Cliquez sur [OK] pour fermer toutes les fenêtres.**

Les autorisations d'accès au dossier ont été configurées avec succès. Si vous voulez spécifier des autorisations d'accès pour le dossier afin de permettre aux autres utilisateurs ou groupes d'accéder au dossier, configurez le dossier comme suit :

1. Faites un clic droit sur le dossier créé, puis cliquez sur [Propriétés].
2. Cliquez sur [Modifier...] dans l'onglet [Sécurité].
3. Cliquez sur [Ajouter] ► [Avancé].
4. Sélectionnez [Types d'objets] ou [Emplacements] et cliquez sur [Rechercher].
5. Sélectionnez l'utilisateur ou le groupe à qui attribuer des autorisations et cliquez sur [OK].
6. Cliquez sur [OK].
7. Sélectionnez l'utilisateur ajouté et cochez la case [Autoriser] sous [Autorisations].
8. Cliquez sur [OK] pour fermer toutes les fenêtres.

## Vérification des informations de l'ordinateur (OS X/système d'exploitation Mac)

Vérifiez le nom de l'ordinateur utilisé pour créer le dossier partagé, l'identifiant de connexion et les autres paramètres et notez ces informations sur la check-list.



1. Ouvrez une session dans OS X/OS Mac en tant qu'utilisateur ayant des privilèges d'administrateur.
2. Cliquez sur le menu Apple.
3. Cliquez sur [Rapport système].
4. Cliquez sur [Logiciel] dans le volet gauche et notez le nom d'ordinateur affiché sous [1] et le nom d'utilisateur sous [2] sur la fiche de vérification.

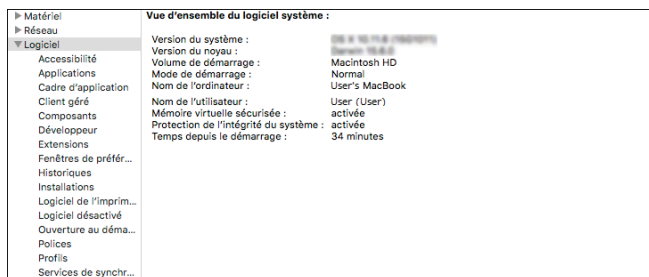

Lorsque l'écran illustré ci-dessus s'affiche, complétez la fiche comme suit :

[1]	Nom de l'ordinateur	MacBook de l'utilisateur
[2]	Nom d'utilisateur de connexion sur l'ordinateur	Utilisateur

DZC526

5. Cliquez sur le menu Apple et sélectionnez [Préférences Système].
6. Dans [Réseau], cliquez sur [Ethernet] ou [Wi-Fi] et notez l'adresse IP affichée sous [1] sur la fiche de vérification.

Les informations requises sur l'ordinateur sont configurées. Maintenant, créez un dossier partagé.

## Création d'un dossier partagé (OS X/OS Mac)

Créez un dossier partagé et spécifiez les autorisations d'accès du dossier.

1. Créez un nouveau dossier et notez le nom du dossier sous [4] sur la fiche de vérification.
2. Cliquez sur le menu Apple et sélectionnez [Préférences Système].

### 3. Cliquez sur [Partager], cochez la case [Partage de fichiers] puis cliquez sur [Options].

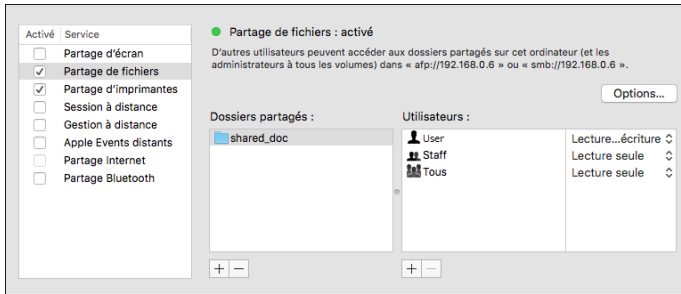

### 4. Cochez les cases de [Partage de fichiers et de dossiers utilisant SMB] et le compte utilisateur à utiliser pour le partage de fichiers, puis cliquez sur [Terminé].

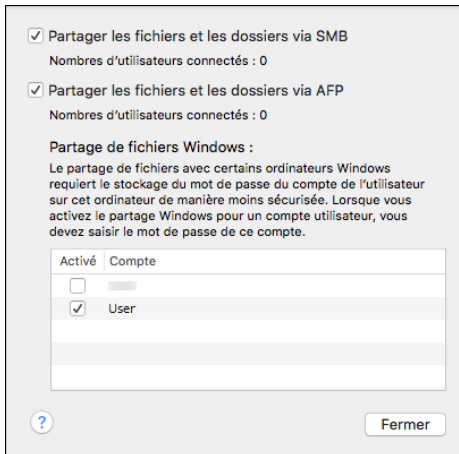

Lorsque l'écran [Authentification] est affiché, saisissez le mot de passe du compte sélectionné, puis cliquez sur [Terminé].

### 5. Cliquez sur [+ ] sous [Dossiers partagés] sur l'écran [Partager].

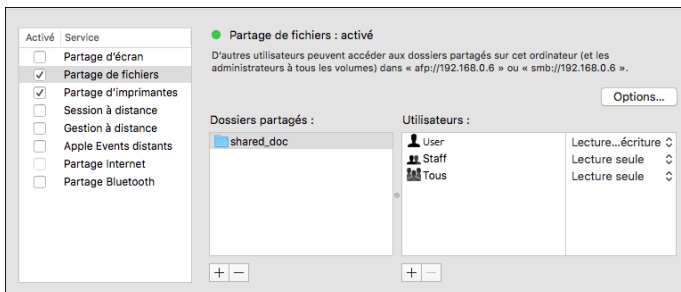

### 6. Spécifiez le dossier créé à l'étape 1, puis cliquez sur [XX Ajouter XX].

### 7. Sélectionnez le dossier ajouté à l'étape 6 et assurez-vous que l'autorisation de l'utilisateur pour accéder au dossier soit configurée sur « XXXX ».

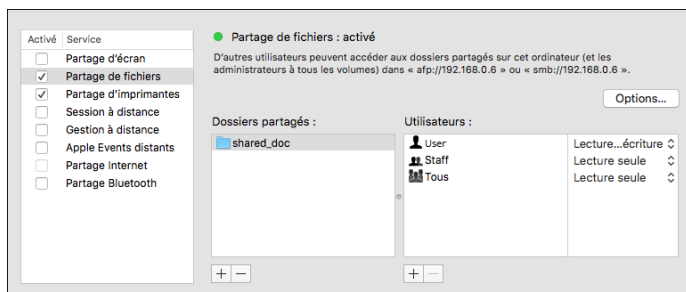

## Enregistrement du dossier partagé créé dans le carnet d'adresses

Cette section décrit la procédure pour enregistrer un dossier partagé créé dans Windows à l'aide des informations sur la fiche de vérification à titre d'exemple.

5

#### 1. Appuyez sur [Carnet d'adresses] sur l'écran d'Accueil.

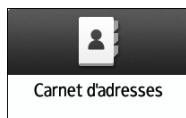

#### 2. Appuyez sur [Enreg.] sur l'écran du carnet d'adresses.

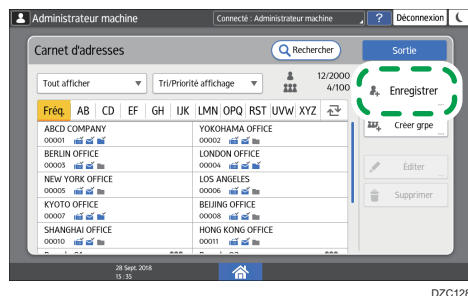

DZC128

#### 3. Saisissez les informations de la destination dans les champs de saisie affichés sous l'onglet [Nom] puis sélectionnez le titre pour classifier la destination.

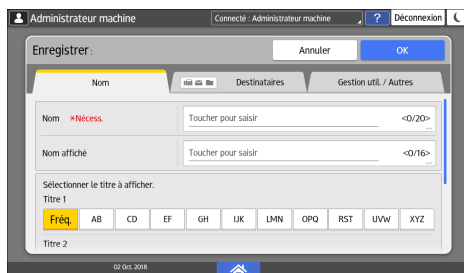

#### 4. Appuyez sur l'onglet [Destinations], puis appuyez sur [Dossier].

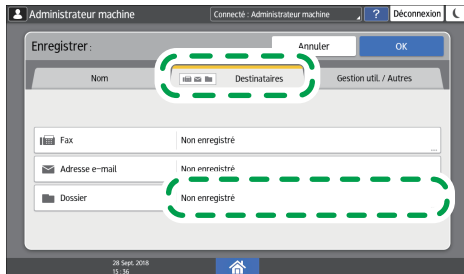

DZC133

#### 5. Sélectionnez [SMB (Envoi vers dossier partagé sur PC)] dans [Protocole].

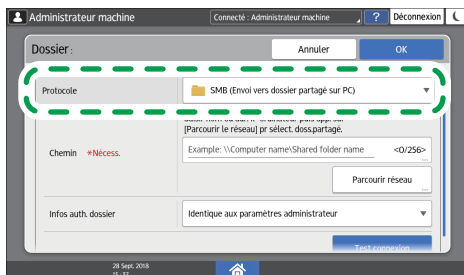

DZC134

5

#### 6. Spécifiez le chemin d'accès au réseau vers le dossier partagé sous "Chemin".

##### Saisie manuelle du nom du chemin

Si le nom de l'ordinateur est « YamadaPC » ([1] sur la fiche de vérification) et le nom du dossier partagé est « doc\_partage » ([4]), saisissez ce qui suit :

```
\\YamadaPC\shared_doc
```

##### Sélection d'un dossier dans la liste

Saisissez l'adresse IP ou le nom d'hôte de l'ordinateur sur lequel rechercher un dossier partagé, appuyez sur [Parcourir le réseau], puis sélectionnez le dossier de destination.

#### 7. Sous [Infos auth. dossier], sélectionnez [Spécifier autres info auth.] puis saisissez le nom et le mot de passe de l'utilisateur connecté qui accédera au dossier partagé.

#### 8. Appuyez sur Test de connexion.

Lorsqu'aucune connexion n'est établie, vérifiez le message qui s'affiche.

P. 270 "Lorsqu'un message s'affiche lors de l'utilisation de la fonction numérisation"

#### 9. Appuyez sur [OK].

**10. Appuyez sur l'onglet [Gestion util. / Autres] et spécifiez les paramètres comme requis.**

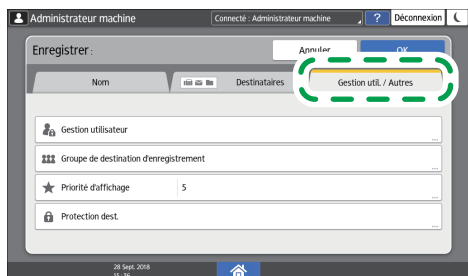

DZC131

**11. Appuyez sur [OK].**

**12. Appuyez sur [Accueil] (🏠) après avoir effectué les réglages.**

**Procédure de base pour réaliser un envoi vers un dossier**

**1. Appuyez sur [Scanner] sur l'écran d'Accueil.**

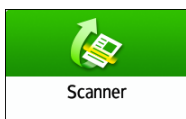

**2. Sélectionnez [Vers dossier] sur l'écran du scanner.**

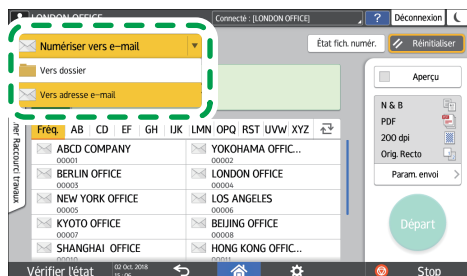

DZC531

**3. Placez l'original sur le scanner.**

Voir le Guide utilisateur (version complète).

**4. Appuyez sur [Paramètres d'envoi] et configurez les paramètres de numérisation en fonction de l'utilisation des données numérisées.**

P. 153 "Numérisation d'un original avec la qualité et la densité adéquates"

P. 156 "Spécifier le type de fichier ou le nom de fichier lors de la numérisation d'un document"

5. Appuyez sur **+**, sélectionnez [Rechercher dans le carnet d'adresses] ou [Spécifier par n°enreg.] puis sélectionnez le dossier partagé enregistré dans le carnet d'adresses.

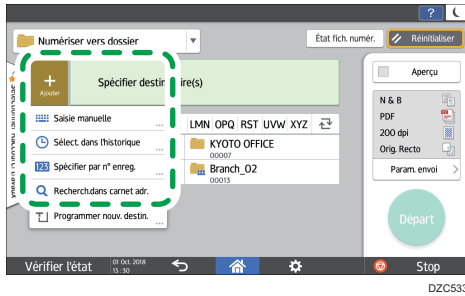

- Pour saisir les informations manuellement, appuyez sur **+**, puis sélectionnez [Saisie manuelle]. Sélectionnez SMB comme protocole et saisissez les informations requises.
- Pour à nouveau spécifier la destination, appuyez sur **2**.

5

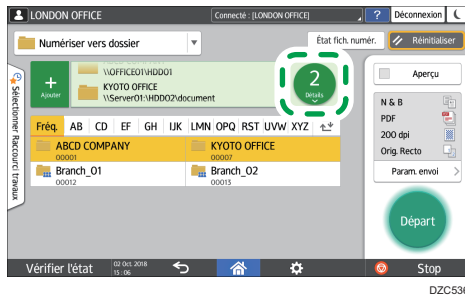

6. Appuyez sur [Départ].

# Numérisation d'un original avec la qualité et la densité adéquates

Spécifiez la qualité et la densité pour la numérisation sur l'écran [Paramètres d'envoi].

1. Appuyez sur [Scanner] sur l'écran d'Accueil.

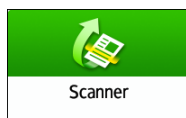

2. Placez l'original sur le scanner.

Voir le Guide utilisateur (version complète).

3. Appuyez sur [Paramètres d'envoi] sur l'écran du scanner et spécifiez le type d'original (qualité), la densité et la résolution.

Lors de la spécification du type d'original



Type d'original	Approprié pour
Noir & Blanc : Texte	<p>Un document majoritairement composé de texte en noir et blanc. L'original est numérisé dans deux teintes de noir et blanc.</p> <ul style="list-style-type: none"> <li>• Couleur à effacer</li> </ul> <p>L'appareil numérise l'original en effaçant la couleur spécifiée (Couleur chromatique, Rouge, Vert, Bleu). Pour spécifier plus précisément une couleur à effacer, déplacez  vers [Réduite] dans la gamme de couleurs à effacer.</p>
Noir&Blanc : Texte/Trait fin	<p>Un document avec du texte et des illustrations en noir et blanc. L'original est numérisé dans deux teintes de noir et blanc.</p>
Noir & Blanc : Texte/Photo	<p>Un document avec du texte et des photos en noir et blanc. L'original est numérisé dans deux teintes de noir et blanc.</p>
Noir & Blanc : Photo	<p>Un document avec des illustrations et des photos en noir et blanc. L'original est numérisé dans deux teintes de noir et blanc.</p>

Type d'original	Approprié pour
Échelle de gris	Un document avec des illustrations et des photos en noir et blanc. L'original est numérisé comme une image comprenant de nombreuses nuances de gris.
Pleine couleur : Texte/ Photo	Un document majoritairement composé de texte en couleur.
Pleine couleur : Photo brillante	Un original en couleur tels que des imprimés argentiques ou des photos.
Pl. coul.: Matières brill.	Un original brillant en couleur tel qu'un métal précieux ou un bijou.
Sélect. couleur auto	L'appareil détermine automatiquement le type d'original pendant la numérisation. Il se peut que le type d'original ne soit pas déterminé correctement en fonction des paramètres de numérisation et du contenu original.

- Vous pouvez uniquement sélectionner [Échelle de gris], [Plaine couleur : Texte/Photo] ou [Plaine couleur : Photo brillante] lorsque [PDF Haute compress°] est spécifié dans [Type de PDF] sous [Type de fichier].

P. 156 "Spécifier le type de fichier ou le nom de fichier lors de la numérisation d'un document"

### Lors de l'ajustement de la densité

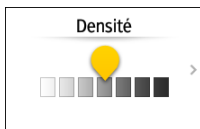

- Déplacez  vers la gauche ou la droite pour ajuster la densité. Les couleurs de l'image numérisée s'assombrissent à mesure que vous déplacez le curseur vers la droite.
- Cochez la case [Densité auto] pour ajuster automatiquement la densité lors de la numérisation d'un original avec un arrière-plan qui n'est pas blanc, tel qu'un journal ou un document ayant un problème de transparence.
- Vous pouvez spécifier le niveau d'ombrage de [Densité auto] dans [Paramètres scan.] ► [Paramètres numérisation] ► [Densité arrière-plan ADS (Plaine couleur)].

Voir le Guide utilisateur (version complète).



### Lors de la spécification de la résolution



- Sélectionnez la résolution à utiliser pour numériser l'original. La qualité d'image s'améliore à mesure que la résolution augmente, mais la taille des données numérisées augmente également.
  - Pour garantir la qualité des données numérisées, [100 dpi] ne peut pas être sélectionné dans les cas suivants :
    - [PDF Haute compress°] est spécifié dans [Type de PDF] sous [Type de fichier]  
P. 156 "Spécifier le type de fichier ou le nom de fichier lors de la numérisation d'un document"
    - [OCR] est sélectionné dans [Paramètres détaillés PDF] sous [Type de fichier]  
Voir le Guide utilisateur (version complète).
4. Pour envoyer le document numérisé vers une adresse e-mail, appuyez sur [Expéditeur] et spécifiez l'expéditeur.
  5. Définissez le destinataire, puis appuyez sur [Départ].

# Spécifier le type de fichier ou le nom de fichier lors de la numérisation d'un document

Spécifier les paramètres dans [Paramètres d'envoi] sur l'écran du scanner.

1. Appuyez sur [Scanner] sur l'écran d'Accueil.

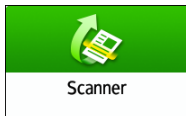

2. Placez l'original sur le scanner.

Voir le Guide utilisateur (version complète).

3. Appuyez sur [Paramètres d'envoi] sur l'écran du scanner.

4. Appuyez sur [Type de fichier], et sélectionnez le type de fichier pour enregistrer le document numérisé.

Appuyez sur [Autres] pour afficher l'écran des paramètres détaillés.

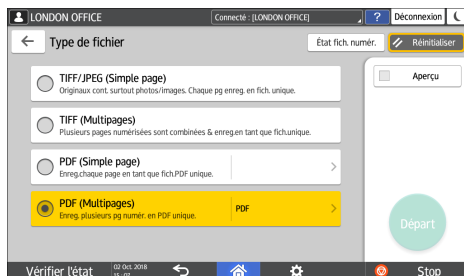

- TIFF/JPEG (Simple page) : un fichier d'image séparé est créé pour chaque page séparément.
  - Lorsque vous spécifiez Noir & Blanc dans [Type d'original], le document numérisé sera envoyé au format TIFF.
  - Lorsque vous spécifiez Échelle de gris ou Pleine couleur dans [Type d'original], le document numérisé sera envoyé au format JPEG.
- TIFF (Multipages): plusieurs pages sont combinées en un seul fichier image.
- PDF (Simple page) : un fichier PDF est créé pour chaque page séparément.
- PDF (Multipages): plusieurs pages sont combinées en un seul fichier PDF.

Outre le format PDF normal, vous pouvez également spécifier [PDF Haute compression] ce qui permet de réduire la taille du fichier tout en préservant sa lisibilité ou [PDF/A] ce qui correspond à la norme internationale et convient pour le stockage à long terme.

5. Pour spécifier le nom de fichier, appuyez sur [Nom de fichier] et saisissez le nom de fichier.

Le nom de fichier est généré en combinant les trois éléments suivants :

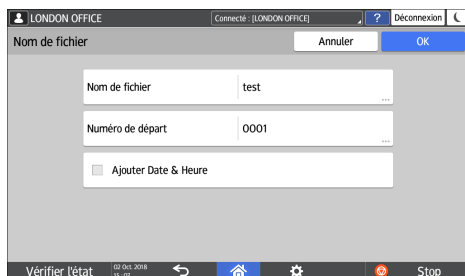

- Nom de fichier : saisissez la chaîne à utiliser au début du nom de fichier.
- Numéro de départ : spécifiez le numéro de départ d'un numéro de série qui sera ajouté à la fin de chaque nom de fichier lorsque vous spécifiez un format de fichier composé d'une seule page par fichier.
- Ajouter Date et Heure : cochez cette case pour ajouter à la fin du nom de fichier « l'année, le mois, le jour, l'heure et la minute » auxquels la numérisation est effectuée.

## 6. Spécifiez les paramètres de numérisation en fonction de l'utilisation des données numérisées.

P. 153 "Numérisation d'un original avec la qualité et la densité adéquates"

## 7. Spécifiez la destination vers laquelle envoyer le document numérisé, puis appuyez sur [Départ].

### Remarque

- Vous pouvez également intégrer les paramètres de sécurité et de signature numérique, ainsi que des informations de texte dans le fichier PDF.
- Voir le Guide utilisateur (version complète).
- Il y a des conditions à respecter lorsque vous numérisez l'original pour créer un fichier au format PDF Haute compression.
- P. 300 "Liste de caractéristiques"
- Vous pouvez modifier le nombre de chiffres dans [Paramètres scan.] ► [Param. envoi] ► [Nbre chiffres pr fichiers pge unique].
- Voir le Guide utilisateur (version complète).



# 6. Serveur de documents

## Stockage de documents dans le serveur de documents

Vous pouvez stocker des documents numérisés par l'appareil dans le serveur de documents.

Vous pouvez également les stocker à l'aide du pilote d'impression.

Voir le Guide utilisateur (version complète).

### ★ Important

- Les documents stockés dans le serveur de documents sont supprimés au bout de trois jours (72 heures) dans le cadre de la configuration d'usine par défaut. Modifiez les paramètres de [Suppr. auto fich. ds Serveur de docs] pour modifier la période à partir de laquelle les documents sont supprimés ou pour indiquer de ne pas supprimer automatiquement les documents.
- Voir le Guide utilisateur (version complète).

1. Sur l'écran Home, appuyez sur [Serveur de Documents].

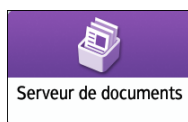

2. Sur l'écran du serveur de documents, appuyez sur [Vers écran numéris.].

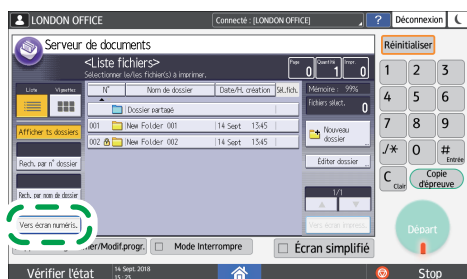

DZX233

**3. Indiquez le dossier dans lequel stocker des documents, le nom du document et d'autres paramètres.**

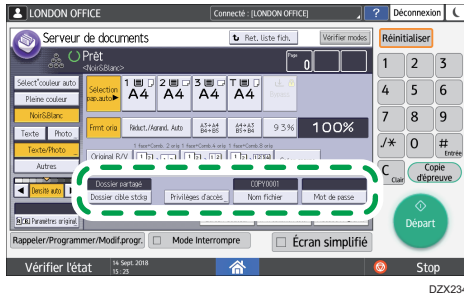

- Dossier cible stock : Sélectionnez le « Shared Folder » créé dans la configuration d'usine par défaut ou l'« User Folder » créé par un utilisateur pour stocker le document.  
Pour sélectionner un dossier utilisateur, créez-le préalablement.  
Voir le Guide utilisateur (version complète).
- Nom util. : Indiquez le nom d'utilisateur affiché comme propriétaire du document.  
Sélectionnez un utilisateur dans le carnet d'adresses ou saisissez son nom.
- Nom fichier : Spécifiez le nom du document numérisé. Si vous ne spécifiez pas le nom du fichier, un nom tel que « COPY001 » ou « COPY002 » est affecté automatiquement.
- Mot de passe : Indiquez le mot de passe requis pour l'impression du document.

**4. Placez l'original.**

Placez l'original dans le même sens que dans le copieur.

Voir le Guide utilisateur (version complète).

**5. Spécifiez les conditions de numérisation telles que la couleur ou la taille.**

**6. Appuyez sur [Départ].**

- Lorsque vous placez l'original sur le chargeur automatique de documents, l'écran de la liste de dossiers s'affiche après la numérisation de l'original.
- Lorsque vous placez l'original sur la vitre d'exposition, appuyez sur [Terminer numéris.] après la numérisation de tous les originaux à imprimer pour afficher l'écran de la liste des dossiers.

**Remarque**

- Lorsque l'appareil numérise un document d'un format indétectable automatiquement, ce dernier est stocké dans un format différent.
- Vous pouvez spécifier d'autoriser ou non d'autres utilisateurs à lire ou modifier le document stocké.
- Voir le Guide utilisateur (version complète).
- Si vous ne souhaitez pas supprimer les documents stockés, réglez [Suppr. auto des fich. ds Serveur de docs.] sur [OFF], puis stockez les documents. Si [Spécifier jours] ou [Spécifier heures] sont

sélectionnés après que les documents ont été stockés, les documents ne seront pas supprimés.  
Seuls les documents stockés après un changement de paramètre sont automatiquement supprimés.

# Impression de documents dans le serveur de documents

Vous pouvez imprimer les documents stockés dans le serveur de documents avec les mêmes paramètres, mode couleur, format et autres paramètres spécifiés à la numérisation des documents. Vous pouvez également modifier les paramètres d'impression ou spécifier une page à imprimer.

## Remarque

- Vous pouvez imprimer un document du serveur de documents à l'aide de Web Image Monitor.
- Voir le Guide utilisateur (version complète).

## Impression d'un document avec les paramètres spécifiés à la numérisation

### Important

- Lorsque vous imprimez plusieurs documents simultanément, les paramètres d'impression définis pour le premier document s'appliquent à tous les documents restants.
- Certains documents sélectionnés ne sont pas imprimés en raison d'une différence de taille ou de résolution.

1. Sur l'écran Home, appuyez sur [Serveur de Documents].

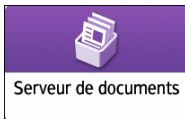

2. Sur l'écran du serveur de documents, sélectionnez le dossier souhaité.

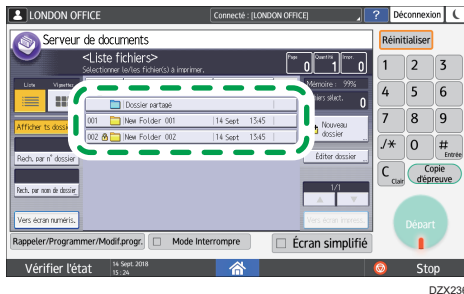

Appuyez sur [Rech. par n° dossier] ou [Rechercher par nom de dossier] pour rechercher un dossier.



### 3. Sélectionnez le document à imprimer.

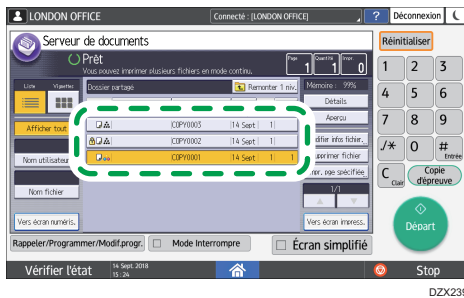

- Appuyez sur [Nom utilisateur] ou [Nom fichier] pour rechercher un document.
- Si le document est protégé par un mot de passe, saisissez ce dernier et appuyez sur [OK].
- Pour imprimer deux copies ou plus, saisissez la quantité à l'aide des touches numérotées.
- Pour imprimer plusieurs documents en même temps, sélectionnez les documents à imprimer dans l'ordre d'impression. Vous pouvez sélectionner jusqu'à 30 documents.
- Après avoir sélectionné les documents, vous pouvez confirmer ces derniers en appuyant sur [Ordre] pour les classer dans l'ordre d'impression.

### 4. Appuyez sur [Départ].

#### ⬇ Remarque

- Pour arrêter l'impression, appuyez sur [Arrêter] ► [Arrêter impression].
- Pour modifier la quantité en cours d'impression, appuyez sur [Arrêter], saisissez la quantité, puis appuyez sur [Poursuivre l'impression]. La quantité que vous pouvez saisir diffère selon le moment auquel vous appuyez sur [Arrêter].

## Modification des paramètres d'impression d'un document

#### ★ Important

- Lorsque vous sélectionnez deux documents ou plus à des fins de modification de leurs paramètres d'impression, le premier document conserve le contenu modifié après l'impression. Le deuxième document et les documents ultérieurs ne conservent pas le contenu modifié, mais les paramètres définis au moment du stockage.

#### 1. Sur l'écran Home, appuyez sur [Serveur de Documents].

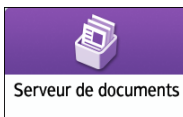

2. Sur l'écran du serveur de documents, sélectionnez le dossier souhaité.

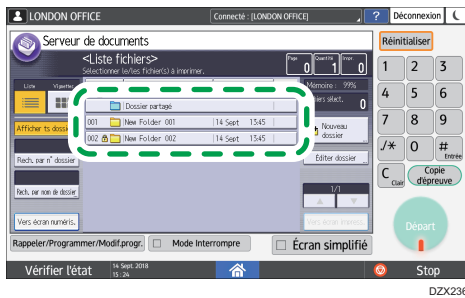

DZX236

3. Sélectionnez le document à imprimer.

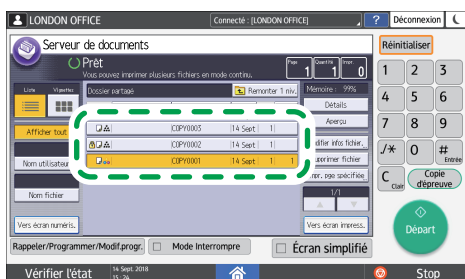

DZX239

- Si le document est protégé par un mot de passe, saisissez ce dernier et appuyez sur [OK].
- Pour imprimer deux copies ou plus, saisissez la quantité à l'aide des touches numérotées.

4. Appuyez sur [Vers écran impress.].

5. Modifiez les paramètres d'impression.

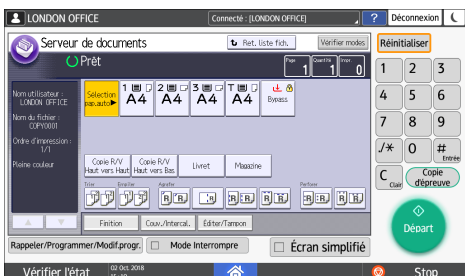

- Quand vous spécifiez Sort/Rotate Sort (Tri/Tri avec rotation), vous pouvez effectuer une impression partielle à des fins de test et poursuivre l'impression en appuyant sur [Cop. épreuve].
- Appuyez sur [Ret. liste fich.] pour revenir à l'écran de sélection des documents.

6. Appuyez sur [Départ].

## Spécification d'une page à imprimer

1. Sur l'écran Home, appuyez sur [Serveur de Documents].

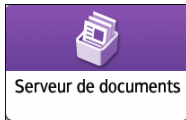

2. Sur l'écran du serveur de documents, sélectionnez le dossier souhaité.

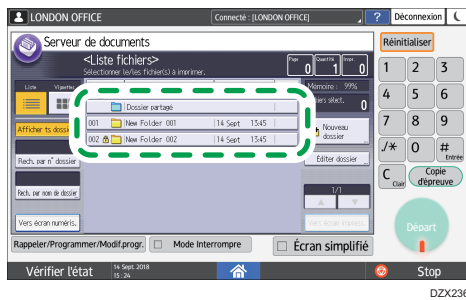

3. Sélectionnez le document à imprimer et appuyez sur [Imprimer page spécifiée].

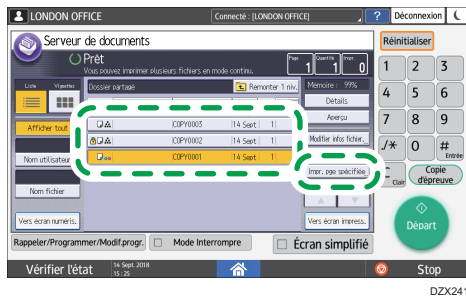

- Si le document est protégé par un mot de passe, saisissez ce dernier et appuyez sur [OK].
- Pour imprimer deux copies ou plus, saisissez la quantité à l'aide des touches numérotées.

4. Définir la page à imprimer.

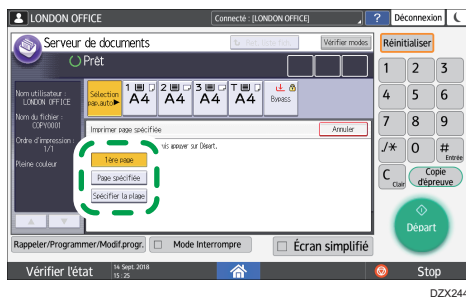

- 1<sup>ère</sup> page : Sélectionnez cette option pour imprimer uniquement la première page. Lorsque vous avez sélectionné deux documents ou plus, la première page de chaque document est imprimée.
- Page spécifiée : Sélectionnez cette option pour imprimer la page spécifiée.
- Plage spécif.: Saisissez les débuts d'impression de page dans [N° de départ] et les fins d'impression de page dans [N° de fin].

**5. Appuyez sur [Départ].**

# 7. Web Image Monitor

## Utilisation de Web Image Monitor

Web Image Monitor est un écran permettant de confirmer l'état et les paramètres de l'appareil sur l'ordinateur.

S'il est possible de raccorder l'appareil et un ordinateur au réseau, vous pouvez accéder à Web Image Monitor en saisissant l'adresse IP de l'appareil dans la barre d'adresse du navigateur Web.

### Accès à Web Image Monitor

1. Saisissez l'adresse IP de l'appareil dans la barre d'adresse du navigateur Web.

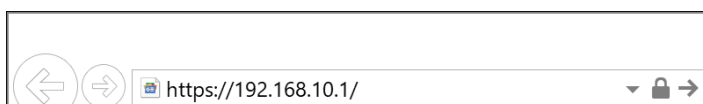

Exemple : lorsque l'adresse IP de l'appareil est « 192.168.1.10 »

- En cas de définition de SSL  
`https://192.168.1.10/`
- Si SSL n'est pas défini  
`http://192.168.1.10/`

Lorsque vous ne savez pas si SSL est défini sur l'appareil, saisissez l'adresse débutant par https. Si la connexion échoue, saisissez l'adresse débutant par http.

Lors de la saisie de l'adresse IPv4, ne saisissez pas « 0 » pour chaque segment. Si vous saisissez « 192.168.001.010 », vous ne pouvez pas accéder à l'appareil.

2. Confirmation de l'état ou des paramètres de l'appareil sur la page supérieure de Web Image Monitor.

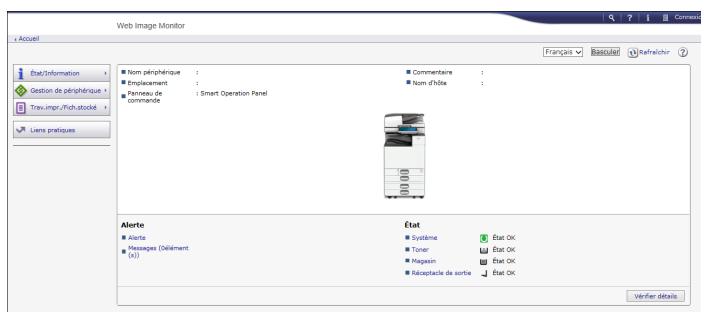

L'état de l'appareil et la quantité restante de consommable s'affichent.

Pour modifier les paramètres, cliquez sur [Connexion] dans le coin supérieur droit de l'écran et saisissez le nom d'utilisateur et le mot de passe.

## Navigateur Web recommandé

Windows	OS X/macOS
Internet Explorer 11 ou version ultérieure	Safari 3,0 ou version ultérieure
Firefox 10, 15 ou version ultérieure	Firefox 10, 15 ou version ultérieure
Google Chrome version 19 ou version ultérieure	Google Chrome version 19 ou version ultérieure
Microsoft Edge 20 ou version ultérieure	-

- Vous pouvez utiliser le logiciel de lecture d'écran JAWS 7.0 ou une version ultérieure sur Internet Explorer.

### ⬇ Remarque

- Lorsque vous utilisez un serveur DNS ou WINS, vous pouvez utiliser le nom d'hôte au lieu de l'adresse IP pour vous connecter au serveur.
- Lorsque l'écran est déformé ou que le fonctionnement est instable, confirmez que « JavaScript » ou « Utiliser les cookies » est défini sur Actif sur l'ordinateur.
- En cas d'utilisation du nom d'hôte sous Windows Server 2008 ou ultérieurement dans l'environnement IPv6, résolvez le nom d'hôte dans le serveur DNS externe. Vous ne pouvez pas utiliser le fichier d'hôte.
- En cas de définition des paramètres à partir de Web Image Monitor, ne vous connectez pas à l'appareil à partir du panneau de commande. La valeur du paramètre est susceptible de ne pas se refléter.

## Opérations possibles sur Web Image Monitor

Les éléments affichés dans Web Image Monitor et les paramètres dépendent de l'état de connexion de l'appareil.

- En l'absence de connexion  
L'état et les paramètres de l'appareil, ainsi que l'état du travail, s'affichent. Vous pouvez parcourir les paramètres de l'appareil, mais pas les modifier.
- En cas de connexion (en tant qu'utilisateur)  
Connectez-vous en tant qu'utilisateur enregistré dans le Carnet d'adresses. Les utilisateurs peuvent manipuler les travaux qu'ils ont exécutés et modifier une partie des paramètres de l'appareil.
- En cas de connexion (en tant qu'administrateur)  
L'administrateur peut modifier tous les paramètres de l'appareil.

## Opérations possibles

Fonction	Non connecté	Utilisateur	Administrateur
État de l'appareil	✓	✓	✓
Paramètres de l'appareil	✓ *1	✓ *1	✓
Modification des paramètres de l'appareil	-	✓ *1	✓
Liste de travaux	✓	✓	✓
Historique des travaux	✓	✓	✓
Accès au Carnet d'adresses	-	✓	✓
Opération de fichier dans le serveur de documents	✓	✓	✓
Paramètres Réseau	-	✓ *1	✓
Modification des paramètres réseau	-	✓ *1	✓
Annulation de l'impression	-	-	✓
Paramètres de sécurité	-	-	✓

✓ : Disponible - : Non disponible

\*1 En fonction des paramètres administrateur

7

## Écran Web Image Monitor

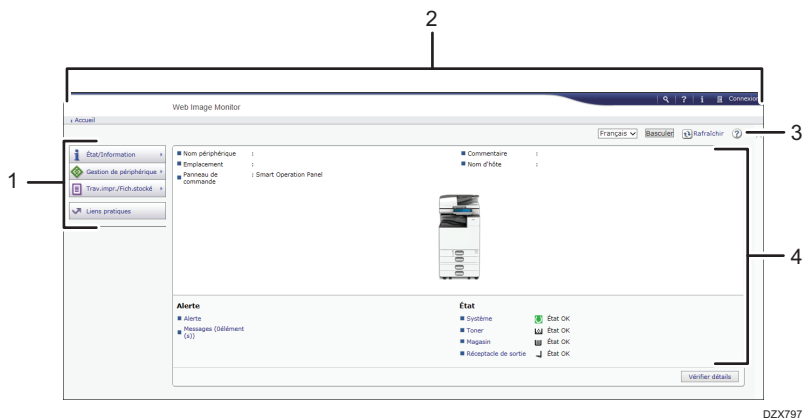

DZX797

### 1. Menu

Les éléments de menu décrits ci-dessous s'affichent.

- État/Information : Affiche l'état de l'appareil, la configuration des options, le compteur et l'état des travaux.
- Gestion de périphérique : Permet de gérer les paramètres de l'appareil et le Carnet d'adresses.
- Trav.impr./Fich.stocké : Permet d'utiliser les fichiers stockés dans le pilote d'impression ou sur le serveur de documents.
- Liens pratiques : Affiche le lien vers l'URL favorite.

### 2. En-tête

Une icône menant à l'écran de connexion est placée dans le coin supérieur droit de l'écran. Les boutons d'aide, d'informations sur la version et de recherche par mot-clé s'affichent également.

### 3. Rafraîchir/Aide

 (Actualiser) : Met à jour les informations dans la zone de travail.

 (Aide) : Permet d'afficher ou de télécharger le contenu des fichiers d'aide.

### 4. Zone principale

L'état et les paramètres de l'appareil s'affichent.

---

## Spécification de l'Aide de Web Image Monitor

---



7

Web Image Monitor dispose d'une aide décrivant la fonction des éléments de paramètres. Lorsque vous utilisez l'aide pour la première fois, vous pouvez choisir de lire l'Aide en ligne ou de télécharger le fichier d'Aide.

### Voir l'aide en ligne maintenant

Cette option vous permet d'afficher l'Aide la plus récente sur Web Image Monitor sur Internet.

### Télécharger le fichier d'aide

Vous pouvez également télécharger l'Aide de Web Image Monitor sur l'ordinateur et l'afficher. Lorsque vous stockez le fichier de télécharger sur le serveur Web et l'affectez au bouton d'Aide ( ) , vous pouvez afficher l'Aide sans vous connecter à Internet.

Pour affecter le fichier d'Aide téléchargé au bouton d'Aide ( ) , spécifiez le chemin vers le fichier d'Aide en procédant comme suit.

#### 1. Connectez-vous à Web Image Monitor en tant qu'administrateur.



2. Cliquez sur le bouton d'Aide ( ? ) dans le coin supérieur droit de l'écran.

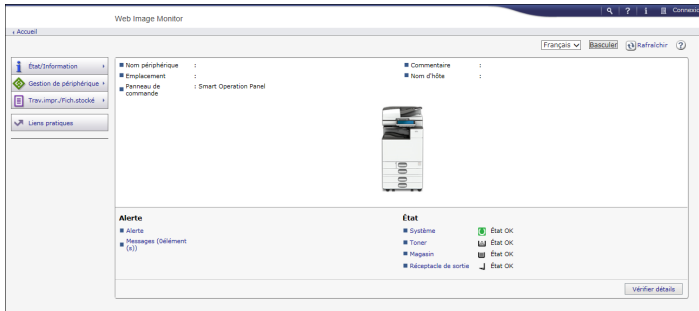

3. Sélectionnez le système d'exploitation et la langue d'affichage, puis cliquez sur [Télécharger].
4. Décompressez le fichier zip téléchargé et stockez-le sur le serveur Web.
5. Cliquez sur [Configuration] dans le menu « Gestion de périphérique » de Web Image Monitor.
6. Cliquez sur [Page Web] sous la catégorie « Page Web ».
7. Saisissez le chemin vers le fichier d'Aide stocké sur le serveur Web dans « URL » sous « Définir URL d'aide cible ».

Par exemple, lorsque l'URL du fichier d'Aide est « `http://a.b.c.d/AIDE/JA/index.html` », saisissez « `http://a.b.c.d/AIDE/` ».

8. Cliquez sur [OK].
9. Une fois la procédure terminée, déconnectez-vous et quittez Web Image Monitor.



# 8. Ajout de papier et de toner

## Chargement du papier dans le magasin papier

La méthode de chargement du papier varie pour chaque type de magasin.

### **⚠ ATTENTION**

- Lors du chargement du papier, veillez à ne pas vous coincer ou blesser les doigts.

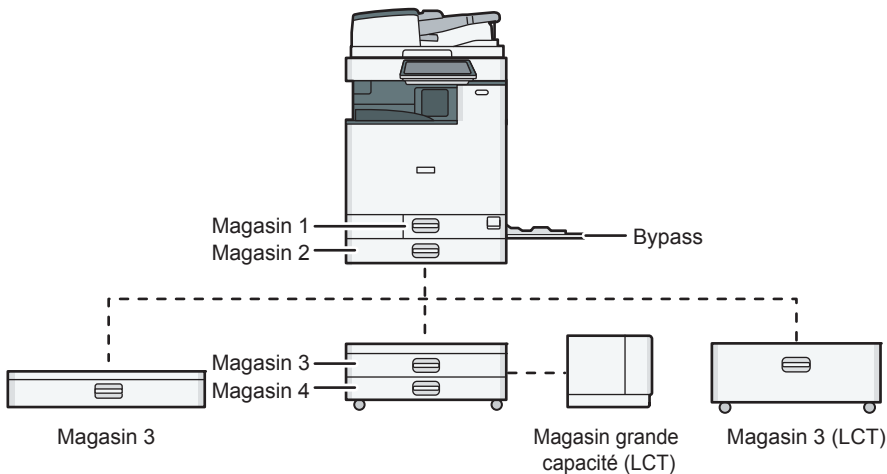

DZX114

- Avant de charger du papier dans un magasin, vérifiez le format et le type de papier qu'il est possible de charger dans le magasin et confirmez le format papier automatiquement détecté.  
P. 188 "Formats et types de papier recommandés"
- Lors du chargement de papier d'un format qui n'est pas automatiquement détecté, spécifiez le format papier dans [Param. pap. mag.] de [Outils utilisateur].  
P. 186 "Spécification du format papier non détecté automatiquement"
- Pour charger du papier fin, du papier épais ou tout autre papier spécial, spécifiez le type de papier ou l'épaisseur dans [Param. pap. mag.] de [Outils utilisateur].  
Voir le Guide utilisateur (version complète).
- Lors du chargement de papier dans un magasin comportant déjà quelques feuilles de papier, plusieurs feuilles de papier peuvent être simultanément alimentées. Retirez toutes les feuilles, dérangez-les, puis chargez-les à nouveau.
- Vous êtes susceptible d'entendre le frottement du papier. Il ne s'agit pas d'un dysfonctionnement.

## Chargement du papier dans le magasin 1 à 4

Ajustez les guides latéraux et d'extrémité en fonction du format papier. Lors du chargement d'un papier d'un format supérieur à A3, modifiez également la position des guides latéraux auxiliaires.

### ★ Important

- Veillez à ce que le haut de la pile ne dépasse pas le repère de limite. Si vous chargez du papier au-delà du repère de limite, les images imprimées peuvent devenir obliques ou un incident papier est susceptible de se produire.

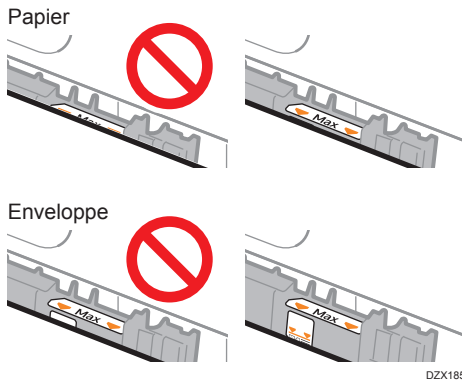

Chargez le papier de la même manière dans chaque magasin. Dans l'exemple de procédure suivant, le magasin 2 est utilisé.

8

### 1. Retirez le magasin avec précaution.

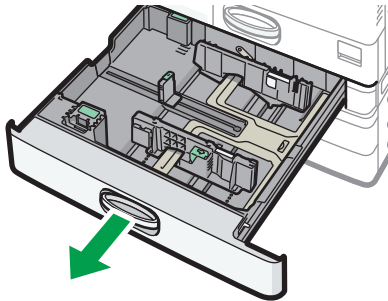

2. Tout en exerçant une pression sur le levier de déverrouillage, faites coulisser les guides latéraux vers l'extérieur.

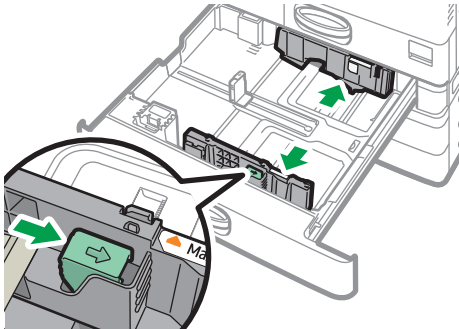

DZW133

3. Pour charger du papier d'un format supérieur à A3, extrayez complètement le magasin, puis modifiez les positions des deux guides latéraux auxiliaires.

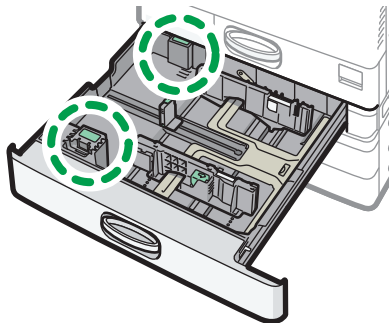

DZW186

1. Appuyez sur la partie concave pour déformer le guide latéral auxiliaire (1), puis retirez-le du magasin (2).

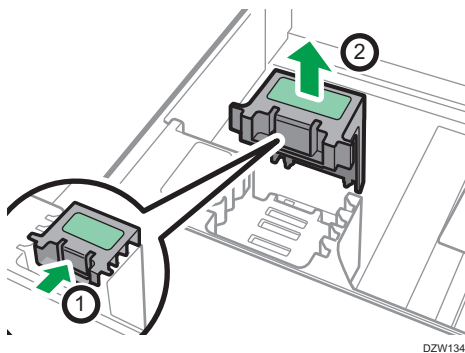

DZW134

2. Placez le guide latéral auxiliaire dans la rainure correspondant au format papier à utiliser.

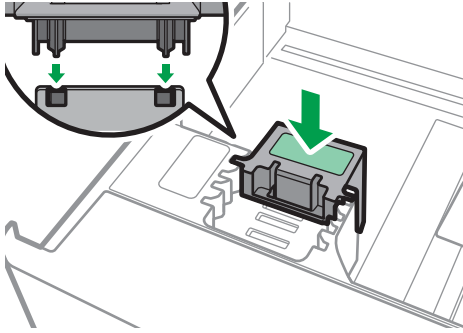

\* 1 L'utilisation du guide latéral auxiliaire n'est pas nécessaire lors du chargement de papier format B4.

Modifiez la position du guide latéral auxiliaire arrière de la même manière.

- 4. Tout en pinçant le levier de déverrouillage du guide arrière, faites glisser le guide arrière vers l'extérieur.**

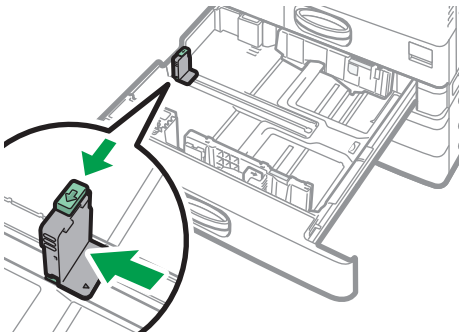

Si le guide arrière est fixé avec l'arrêt, faites pivoter la vis de fixation de l'arrêt à 90° dans le sens antihoraire avec une pièce ou un objet similaire et retirez-le.

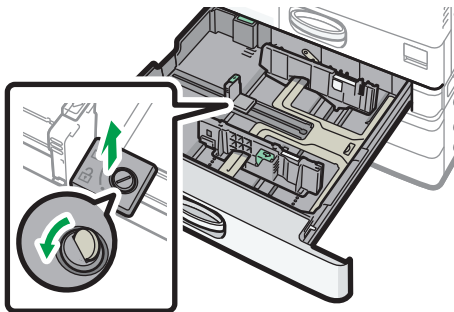

- 5. Égalisez le papier et chargez-le face imprimable orientée vers le haut.**

Déramez les feuilles avant de les charger pour éviter que plusieurs feuilles de papier ne restent collées l'une à l'autre et s'insèrent simultanément.

Veillez à ce que le haut de la pile ne dépasse pas le repère de limite.

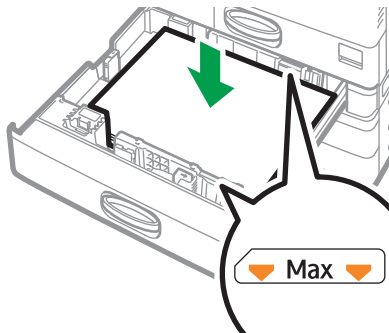

DZW137

**6. Tout en appuyant sur le levier de déverrouillage, réglez les guides latéraux et arrière au format du papier.**

Ne laissez pas d'espace entre le papier et les guides.

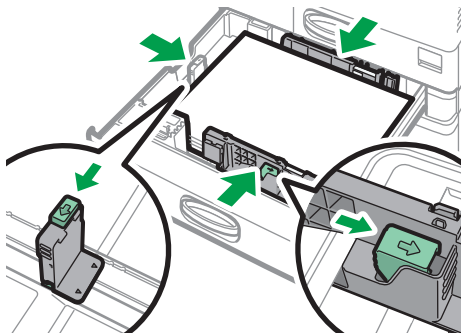

DZW138

Pour fixer le guide arrière, engagez les deux saillies de l'arrêttoir dans les orifices du guide arrière, puis serrez la vis de fixation en la faisant pivoter à 90° dans le sens horaire à l'aide d'une pièce ou d'un objet similaire.

- Si vous ne fixez pas le guide arrière, placez l'arrêttoir dans la position indiquée dans l'illustration, puis faites pivoter la vis de fixation à 90° dans le sens horaire à l'aide d'une pièce ou d'un objet similaire.

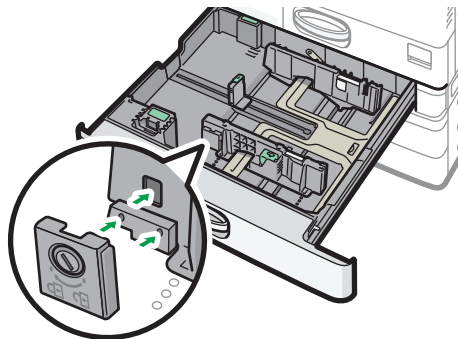

DZW184

### 7. Poussez le magasin doucement dans sa position d'origine.

Pour remettre le magasin entièrement extrait dans sa position d'origine, poussez-le à fond. Si le magasin est endommagé, il peut entraîner un incident papier. Vous risquez également de déplacer le guide latéral du magasin si vous poussez sur ce dernier en forçant.

#### ⬇ Remarque

- Le magasin 1 ne possède pas la fonction de détection automatique du format papier. Sur le panneau de commande, spécifiez le format papier à utiliser.
- P. 186 "Spécification du format papier non détecté automatiquement"
- Vous pouvez charger des enveloppes dans le magasin 2 à 4.
- P. 202 "Orientation de l'enveloppe et état recommandé"

## Chargement du papier dans le Bypass

Utilisez le Bypass pour charger du papier d'un format qu'il est impossible de charger dans le magasin 1 à 4, tel que du film transparent et des étiquettes (adhésives).

La quantité maximale de feuilles qu'il est possible de charger dans le Bypass dépend du type de papier utilisé.

P. 188 "Formats et types de papier recommandés"

#### ★ Important

- **Veillez à ce que le haut de la pile ne dépasse pas le repère de limite. Si vous chargez du papier au-dessus du repères de limite, l'image imprimée peut être oblique ou le papier est susceptible de se coincer.**

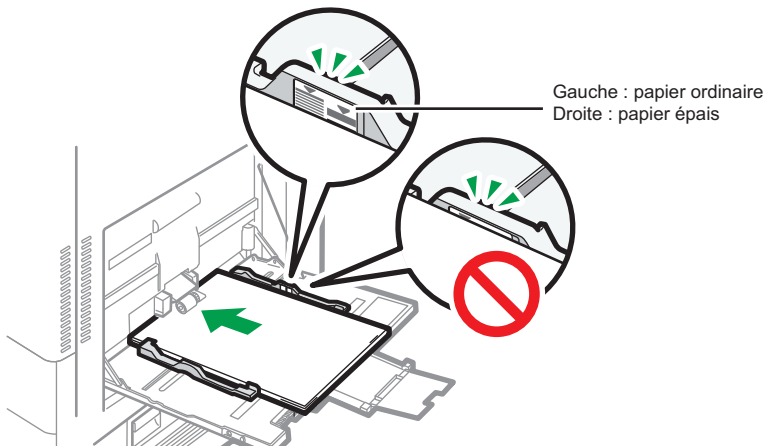

DZX190



### 1. Ouvrez le Bypass.

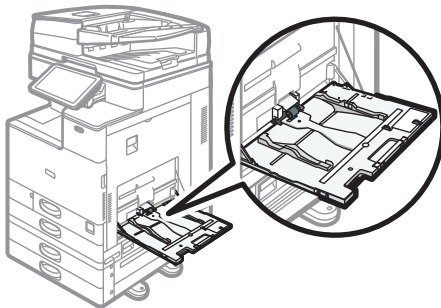

DZW117

Lors du chargement d'un papier d'un format supérieur à celui du Bypass (supérieur à A4 en orientation paysage), extrayez l'extension.

### 2. Chargez le papier face imprimée vers le bas et insérez-le légèrement jusqu'à entendre un bip.

Déramez les feuilles avant de les charger pour éviter que plusieurs feuilles de papier ne restent collées l'une à l'autre et s'insèrent simultanément.

Lors du chargement d'enveloppes, de cartes postales ou de papier à en-tête, confirmez l'orientation, le recto et le verso l'emplacement des volets.

- P. 202 "Orientation de l'enveloppe et état recommandé"
- P. 205 "Chargement de papier à orientation fixe ou de papier Recto/Verso "

### 3. Alignez les guides papier en fonction du format du papier.

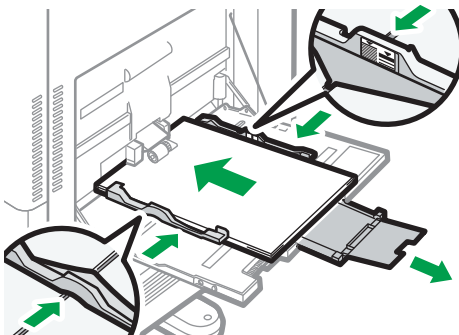

DZW139

#### ⬇ Remarque

- Pour charger du papier dans le Bypass, il est préférable de l'orienter dans le sens .

## Chargement du papier dans le magasin guide-papier pour pages de garde

1. **Tournez la molette dans le sens des aiguilles d'une montre jusqu'à ce que la marque triangulaire atteigne le niveau de la marque de déverrouillage.**

Faites attention à ce que votre main ne touche pas le magasin guide-papier pour pages de garde lorsque vous tournez la molette.

Si vous ne pouvez pas tourner la molette, tournez la tout en poussant le magasin guide-papier pour pages de garde vers l'appareil.

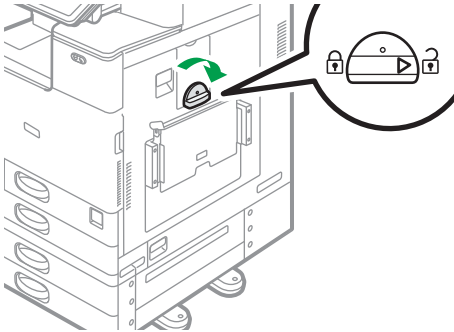

DZC911

2. **Tenez la molette d'une main tout en soutenant l'arrière du Bypass de l'autre, puis ouvrez lentement ce dernier.**

Ouvrez le Bypass jusqu'à ce qu'il soit parallèle au sol.

Lors du chargement de papier dont la largeur horizontale est de 148–457,2 mm (5,83–18,00 inches), passez à l'étape 4.

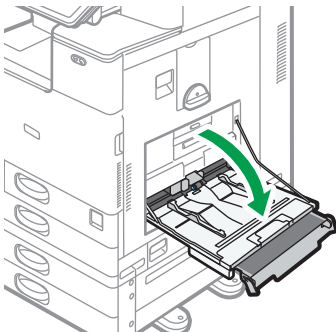

DZC912

3. Levez le magasin guide-papier pour pages de garde, puis insérez-le dans le Bypass jusqu'à ce que sa position soit stable.

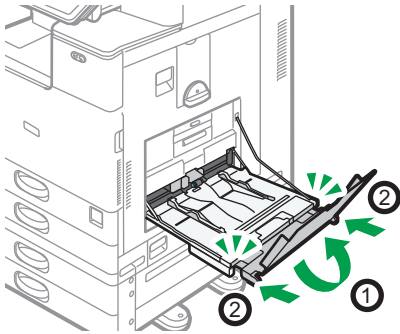

DZC913

4. Introduisez le papier face vers le bas jusqu'à ce que vous entendiez le signal sonore.  
5. Alignez les guides papier en fonction du format du papier.

Si les guides ne sont pas alignés contre le papier de copie, les images risquent d'être décalées ou un incident papier risque de se produire.

Lors du chargement de papier dont la largeur horizontale est de 148-900,0 mm (5,83-35,5 inches), passez à l'étape 7.

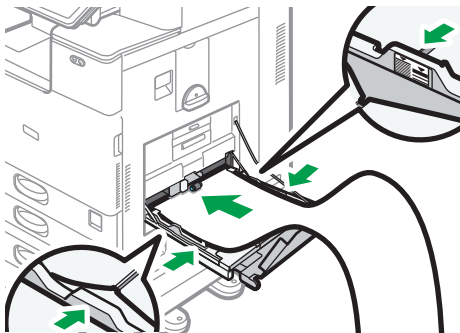

DZC914

6. Ouvrez le magasin secondaire, puis relevez le petit magasin guide-papier pour pages de garde.

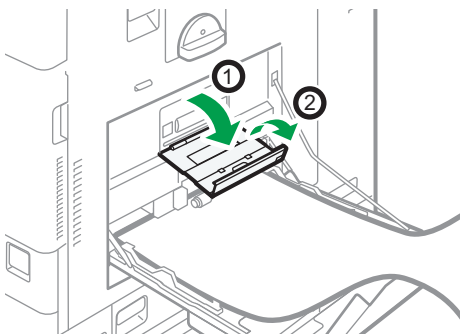

DZC915

### 7. Positionnez le bord d'attaque du papier en fonction du format du papier.

- Lors de l'utilisation d'un papier d'une largeur horizontale de 1 200 mm (47,3 inches), recourbez le papier de manière à ce que son bord d'attaque entre en contact avec le petit magasin guide-papier pour pages de garde.

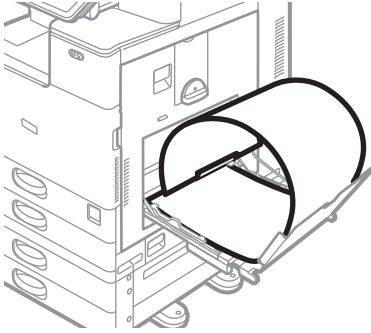

DZC916

- Lors de l'utilisation d'un papier d'une largeur horizontale de 900 mm (35,5 inches), recourbez le papier de manière à ce que son bord d'attaque entre en contact avec le côté de l'appareil.

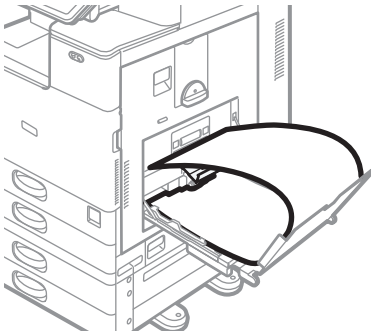

DZC917

- Lors de l'utilisation d'un papier d'une largeur horizontale de 457,2–900 mm (18,00-35,5 inches), placez le papier de manière à ce que son bord d'attaque dépasse du magasin guide-papier pour pages de garde.

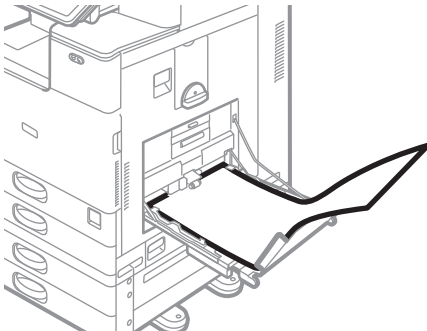

DZC918

- Lors de l'utilisation d'un papier d'une largeur horizontale de 148–457,2 mm (5,83–18,00 inches), placez le papier de manière à ce qu'il soit chargé dans le Bypass.

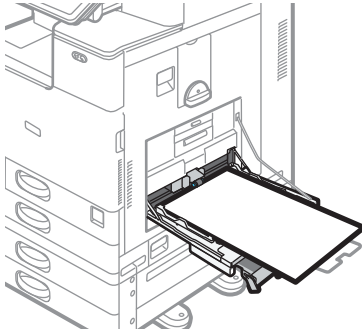

DZC919

#### Remarque

- Vous pouvez charger jusqu'à 10 feuilles de papier d'une largeur horizontale de 457,2–1,260 mm (18,00–49,60 inches) dans le magasin guide-papier pour pages de garde. Lors du chargement de plusieurs feuilles de papier dans le magasin guide-papier pour pages de garde, veillez à les séparer une à une avant de les charger.
- Si [Son de notification] est défini sur [Aucun son], il n'y a pas de son quand vous chargez le papier dans le magasin guide-papier de garde.

#### Fermeture du magasin guide-papier pour pages de garde

1. Retirez tout papier chargé.
2. Repliez le magasin secondaire vers le haut.
3. Faites coulisser les guides-papier vers l'extérieur jusqu'à la largeur maximale.
4. Repliez le magasin guide-papier pour pages de garde.
5. Tenez la molette d'une main tout en soutenant l'arrière du Bypass de l'autre, puis fermez lentement ce dernier.
6. Tournez la molette dans le sens inverse des aiguilles d'une montre jusqu'à ce que la marque triangulaire atteigne le niveau de la marque de verrouillage.

## Chargement du papier dans le magasin 3 (LCT)

Le magasin 3 (LCT) peut contenir uniquement du papier au format A4 en orientation portrait. Contactez le SAV pour placer du papier au format 81/2 × 11.

- Vous pouvez charger du papier dans le magasin aussi bien du côté gauche que du côté droit.
- Le papier du côté droit du magasin 3 (LCT) est alimenté vers l'appareil. Lorsque le papier chargé du côté droit du magasin 3 (LCT) est épuisé, le papier situé à gauche est automatiquement transféré à droite et le magasin poursuit l'alimentation en papier.

- En cas d'impression à partir du magasin 3 (LCT), vous pouvez extraire le côté gauche du magasin et charger du papier neuf.

**★ Important**

- Lorsqu'il n'y a plus de papier du côté droit du magasin 3 (LCT), le papier situé à gauche est automatiquement transféré à droite. N'extrayez pas le magasin 3 (LCT) lorsque vous entendez le déplacement du papier.

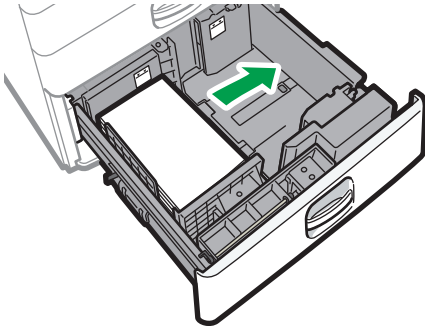

DZW120

**1. Extrayez le magasin 3 (LCT) avec précaution.**

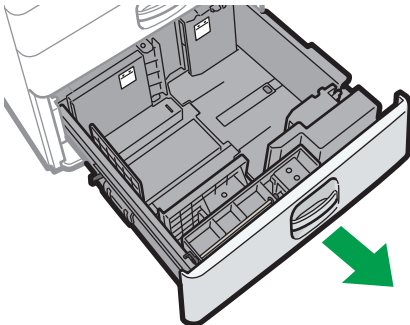

DZW135

**2. Égalisez le papier et chargez-le face imprimable orientée vers le haut.**

Déramez les feuilles avant de les charger pour éviter que plusieurs feuilles de papier ne restent collées l'une à l'autre et s'insèrent simultanément.

Pour la pile droite, alignez le bord droit du papier avec le bord droit du magasin. Pour la pile de gauche, alignez le bord gauche du papier sur le bord gauche du magasin.

Veillez à ce que le haut de la pile ne dépasse pas le repère de limite.

Lorsqu'il est possible d'extraire l'intégralité du magasin

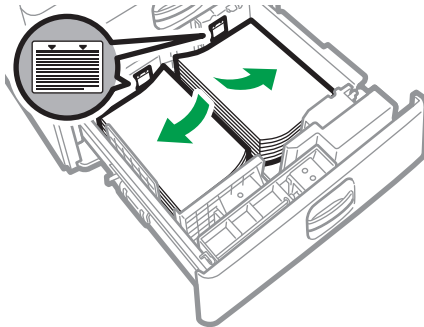

DZW140

Lorsqu'il est possible d'extraire la moitié du magasin

Chargez au moins 30 feuilles de papier dans la moitié gauche du magasin.

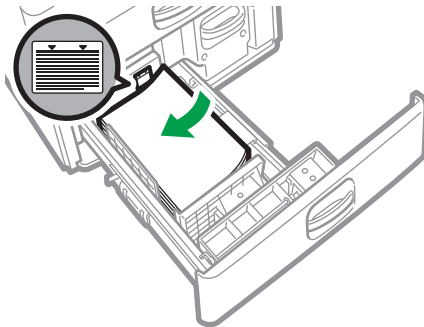

DZW141

3. Insérez entièrement le magasin 3 (LCT) avec précaution.

## Chargement du papier dans le magasin grande capacité (LCT)

Le magasin grande capacité (LCT) peut contenir uniquement du papier au format A4 en orientation portrait. Contactez le SAV pour placer du papier au format B5 ou  $8\frac{1}{2} \times 11$ .

**1. Ouvrez le capot du magasin grande capacité (LCT).**

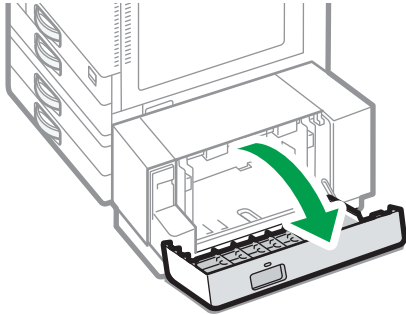

DZW145

**2. Égalisez le papier et chargez-le face imprimée vers le bas.**

Déramez les feuilles avant de les charger pour éviter que plusieurs feuilles de papier ne restent collées l'une à l'autre et s'insèrent simultanément.

Veillez à ce que le haut de la pile ne dépasse pas le repère de limite.

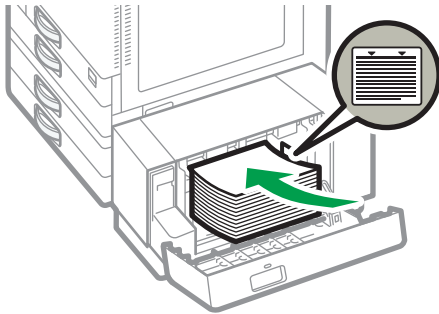

DZW146

**3. Fermez le capot du magasin grande capacité (LCT).**

---

## Spécification du format papier non détecté automatiquement

---

Pour charger du papier dans le magasin 1 ou charger du papier d'un format non détecté automatiquement dans le magasin 2 à 4, spécifiez le format papier sur le panneau de commande.

**1. Sur l'écran Home, appuyez sur [Paramètres].**





## 2. Appuyez sur [Paramètres mag. papier].

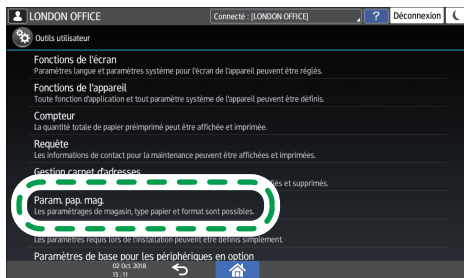

DZX121

## 3. Sélectionnez le format papier spécifié dans « Paramètres du format papier » du magasin dans lequel le papier est chargé.

Sélectionnez de [Format papier magasin : Magasin 1] à [Format papier magasin : Magasin 4] ou [Format papier Bypass imprimante].

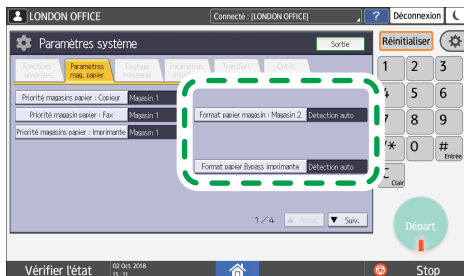

DZX122

## 4. Sélectionnez le format du papier chargé.

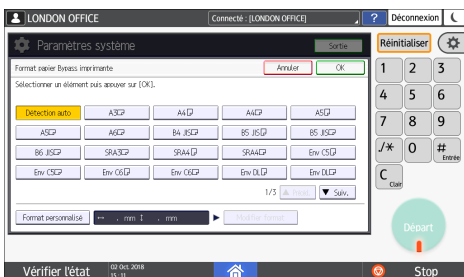

## 5. Appuyez sur [OK].

## 6. Après avoir terminé la configuration, appuyez sur [Accueil] (🏠).

### ⚠ Remarque

- Pour utiliser du papier détectable automatiquement après avoir utilisé du papier non détectable automatiquement, restaurez le paramètre de détection automatique. Pour restaurer le paramètre de détection automatique, chargez à nouveau le papier, exécutez les étapes 1 à 4, sélectionnez [Détection auto], puis appuyez sur [OK].





## Formats et types de papier recommandés

Les formats et types de papier recommandés pour chaque magasin sont décrits ci-dessous.





### ↓ Remarque











- Lorsque vous effectuez une alimentation multiple, déterminez soigneusement les feuilles de papier ou chargez le papier feuille par feuille dans le Bypass.
- Lorsque vous chargez les types de papier suivants, vous pouvez entendre un bourdonnement. Cela n'affecte pas les performances.
  - Film transparent
  - Papier calque
  - Cartes postales
- La vitesse d'impression peut être inférieure en fonction du format ou du type de papier.





### Magasin 1

Type et grammage du papier	Format papier	Capacité papier
60–300 g/m <sup>2</sup> (16 lb. Bond–110 lb. Cover) Papier épais 1–Papier épais 4	 Région <b>A</b> A4   Région <b>B</b> 8 1/2 × 11 	550 feuilles

## Magasin 2

Type et grammage du papier	Format papier	Capacité papier
60–300 g/m <sup>2</sup> (16 lb. Bond–110 lb. Cover) Papier épais 1–Papier épais 4	<p>Formats papier pouvant être détectés automatiquement : *1</p> <p> <b>Région A</b></p> <p>A3, A4, A5, B4 JIS, B5 JIS, 8 1/2 × 11, SRA3</p> <p> <b>Région B</b></p> <p>A4, A5, B5 JIS, 11 × 17, 8 1/2 × 14, 8 1/2 × 11, 7 1/4 × 10 1/2, 12 × 18, 8 1/2 × 13 2/5</p>	550 feuilles
60–300 g/m <sup>2</sup> (16 lb. Bond–110 lb. Cover) Papier épais 1–Papier épais 4	<p>Sélectionnez le format de papier à l'aide du menu Paramètres mag. papier : *1</p> <p> <b>Région A</b></p> <p>A5, A6, B6 JIS, 11 × 17, 8 1/2 × 14, 8 1/2 × 13, 8 1/2 × 11, 8 1/4 × 14, 8 1/4 × 13, 8 × 13, 8 × 10, 7 1/4 × 10 1/2, 5 1/2 × 8 1/2, 8K, 16K, 12 × 18, 11 × 15, 10 × 14, 8 1/2 × 13 2/5</p> <p> <b>Région B</b></p> <p>A3, A4, A5, A6, B4 JIS, B5 JIS, B6 JIS, 8 1/2 × 13, 8 1/4 × 14, 8 1/4 × 13, 8 × 13, 8 × 10, 7 1/4 × 10 1/2, 5 1/2 × 8 1/2, 8K, 16K, 11 × 15, 10 × 14, SRA3</p>	550 feuilles





Type et grammage du papier	Format papier	Capacité papier
60–300 g/m <sup>2</sup> (16 lb. Bond–110 lb. Cover) Papier épais 1–Papier épais 4	Format personnalisé *2 *3:  <b>Région A</b> Vertical : de 90 à 320 mm Horizontal : de 148 à 457,2 mm  <b>Région B</b> Longueur verticale : 3,55-12,59 inches Horizontal : de 5,83 à 18 inches	550 feuilles
Enveloppes	Sélectionnez le format de papier à l'aide du menu Paramètres mag. : 4 <sup>1</sup> / <sub>8</sub> × 9 <sup>1</sup> / <sub>2</sub>  , 3 <sup>7</sup> / <sub>8</sub> × 7 <sup>1</sup> / <sub>2</sub>   , C5 Env  , C6 Env  , DL Env 	<ul style="list-style-type: none"> <li> : 50 feuilles</li> <li> : Double rabat : 15 feuilles Simple rabat : 25 feuilles</li> </ul>











\*1 Réglez le guide latéral de soutien avant de charger du papier B4 JIS , A3 , SRA3 , 11 × 17  ou 12 × 18 .







\*2 Réglez la position du guide latéral de soutien sur SRA3  avant de charger du papier d'une longueur verticale supérieure ou égale à 297 mm ou et d'une longueur horizontale supérieure à 335 mm.

\*3 Lorsque vous chargez du papier dont la longueur verticale est supérieure à 304,8 mm (12,0 inches) dans les magasins 2 à 4, utilisez du papier dont la largeur horizontale est inférieure ou égale à 450 mm (17,8 inches).





## Magasins papier inférieurs (Magasins 3, 4)















Type et grammage du papier	Format papier	Capacité papier
60–300 g/m <sup>2</sup> (16 lb. Bond–110 lb. Cover) Papier épais 1–Papier épais 4	<p>Formats papier pouvant être détectés automatiquement : *<sup>1</sup></p> <p> <b>Région A</b></p> <p>A3□, A4□□, A5□, B4 JIS□, B5 JIS□□, 8<sup>1</sup>/<sub>2</sub> × 11□, SRA3□*<sup>2</sup></p> <p> <b>Région B</b></p> <p>A4□, A5□, B5 JIS□, 11 × 17□, 8<sup>1</sup>/<sub>2</sub> × 14□, 8<sup>1</sup>/<sub>2</sub> × 11□□, 7<sup>1</sup>/<sub>4</sub> × 10<sup>1</sup>/<sub>2</sub>□, 12 × 18□*<sup>2</sup>, 8<sup>1</sup>/<sub>2</sub> × 13<sup>2</sup>/<sub>5</sub>□</p>	550 feuilles
60–300 g/m <sup>2</sup> (16 lb. Bond–110 lb. Cover) Papier épais 1–Papier épais 4	<p>Sélectionnez le format de papier à l'aide du menu Paramètres mag. papier : *<sup>1</sup></p> <p> <b>Région A</b></p> <p>A5□, A6□, B6 JIS□, 11 × 17□, 8<sup>1</sup>/<sub>2</sub> × 14□, 8<sup>1</sup>/<sub>2</sub> × 13□, 8<sup>1</sup>/<sub>2</sub> × 11□, 8<sup>1</sup>/<sub>4</sub> × 14□, 8<sup>1</sup>/<sub>4</sub> × 13□, 8 × 13□, 8 × 10□, 7<sup>1</sup>/<sub>4</sub> × 10<sup>1</sup>/<sub>2</sub>□□, 5<sup>1</sup>/<sub>2</sub> × 8<sup>1</sup>/<sub>2</sub>□, 8K□, 16K□□, 12 × 18□*<sup>2</sup>, 11 × 15□, 10 × 14□, 8<sup>1</sup>/<sub>2</sub> × 13<sup>2</sup>/<sub>5</sub>□</p> <p> <b>Région B</b></p> <p>A3□, A4□, A5□, A6□, B4 JIS□, B5 JIS□, B6 JIS□, 8<sup>1</sup>/<sub>2</sub> × 13□, 8<sup>1</sup>/<sub>4</sub> × 14□, 8<sup>1</sup>/<sub>4</sub> × 13□, 8 × 13□, 8 × 10□, 7<sup>1</sup>/<sub>4</sub> × 10<sup>1</sup>/<sub>2</sub>□, 5<sup>1</sup>/<sub>2</sub> × 8<sup>1</sup>/<sub>2</sub>□, 8K□, 16K□□, 11 × 15□, 10 × 14□, SRA3□*<sup>2</sup></p>	550 feuilles

Type et grammage du papier	Format papier	Capacité papier
60–300 g/m <sup>2</sup> (16 lb. Bond–110 lb. Cover) Papier épais 1–Papier épais 4	Format personnalisé* <sup>3</sup> * <sup>4</sup> :  Région <b>A</b> Vertical : de 90 à 320 mm Horizontal : de 148 à 457,2 mm  Région <b>B</b> Longueur verticale : 3,55-12,59 inches Horizontal : de 5,83 à 18 inches	550 feuilles
Enveloppes	Sélectionnez le format de papier à l'aide du menu Paramètres mag. : 4 <sup>1</sup> / <sub>8</sub> × 9 <sup>1</sup> / <sub>2</sub>  , 3 <sup>7</sup> / <sub>8</sub> × 7 <sup>1</sup> / <sub>2</sub>   , C5 Env  , C6 Env  , DL Env 	<ul style="list-style-type: none"> <li> : 50 feuilles</li> <li> : Double rabat : 15 feuilles Simple rabat : 25 feuilles</li> </ul>

- \*1 Réglez le guide latéral de soutien avant de charger du papier B4 JIS , A3 , SRA3 , 11 × 17  ou 12 × 18 .
- \*2 Il y a des lignes pour indiquer ces formats de papier sur les étiquettes apposées sur les magasins papier inférieurs, cependant il n'y a aucune description de la taille pour ces formats de papier.
- \*3 Lorsque vous chargez du papier dont la longueur verticale est supérieure à 304,8 mm (12,0 inches) dans les magasins 2 à 4, utilisez du papier dont la largeur horizontale est inférieure ou égale à 450 mm (17,8 inches).
- \*4 Réglez la position du guide latéral de soutien sur SRA3  avant de charger du papier d'une longueur verticale supérieure ou égale à 297 mm ou et d'une longueur horizontale supérieure à 335 mm.

## Bypass

Type et grammage du papier	Format papier	Capacité papier
52–300 g/m <sup>2</sup> (14 lb. Bond–110 lb. Cover) Papier fin–Papier épais 4	Formats papier pouvant être détectés automatiquement :  <b>Région A</b> A3□, A4□□, A5□□, A6□, B4 JIS□, B5 JIS□□, B6 JIS□, SRA3□   <b>Région B</b> A5□, B5 JIS□, 11 × 17□, 8 <sup>1</sup> / <sub>2</sub> × 11□□, 5 <sup>1</sup> / <sub>2</sub> × 8 <sup>1</sup> / <sub>2</sub> □, 12 × 18□, SRA3□	<ul style="list-style-type: none"> <li>• 100 feuilles (jusqu'à 10 mm de hauteur)</li> <li>• Papier épais 1 : 40 feuilles</li> <li>• Papier épais 2 à papier épais 3 : 20 feuilles</li> <li>• Papier épais 4 : 16 feuilles</li> </ul>
52–300 g/m <sup>2</sup> (14 lb. Bond–110 lb. Cover) Papier fin–Papier épais 4	*1  <b>Région A</b> 11 × 17□, 8 <sup>1</sup> / <sub>2</sub> × 14□, 8 <sup>1</sup> / <sub>2</sub> × 13□, 8 <sup>1</sup> / <sub>2</sub> × 11□□, 8 <sup>1</sup> / <sub>4</sub> × 14□, 8 <sup>1</sup> / <sub>4</sub> × 13□, 8 × 13□, 8 × 10□, 7 <sup>1</sup> / <sub>4</sub> × 10 <sup>1</sup> / <sub>2</sub> □□, 5 <sup>1</sup> / <sub>2</sub> × 8 <sup>1</sup> / <sub>2</sub> □, 8K□, 16K□□, 12 × 18□, 11 × 15□, 10 × 14□, SRA4□□, 8 <sup>1</sup> / <sub>2</sub> × 13 <sup>2</sup> / <sub>5</sub> □   <b>Région B</b> A3□, A4□□, A5□, A6□, B4 JIS□, B5 JIS□, B6 JIS□, 8 <sup>1</sup> / <sub>2</sub> × 14□, 8 <sup>1</sup> / <sub>2</sub> × 13□, 8 <sup>1</sup> / <sub>4</sub> × 14□, 8 <sup>1</sup> / <sub>4</sub> × 13□, 8 × 13□, 8 × 10□, 7 <sup>1</sup> / <sub>4</sub> × 10 <sup>1</sup> / <sub>2</sub> □□, 8K□, 16K□□, 11 × 15□, 10 × 14□, SRA4□□, 8 <sup>1</sup> / <sub>2</sub> × 13 <sup>2</sup> / <sub>5</sub> □	<ul style="list-style-type: none"> <li>• 100 feuilles (jusqu'à 10 mm de hauteur)</li> <li>• Papier épais 1 : 40 feuilles</li> <li>• Papier épais 2 à papier épais 3 : 20 feuilles</li> <li>• Papier épais 4 : 16 feuilles</li> </ul>

Type et grammage du papier	Format papier	Capacité papier
52–300 g/m <sup>2</sup> (14 lb. Bond–110 lb. Cover) Papier fin–Papier épais 4	Format personnalisé *1 :  Région <b>A</b> Vertical : de 90 à 320 mm Horizontal : 148,0–457,2 mm *2  Région <b>B</b> Longueur verticale : 3,55–12,59 inches Horizontal : 5,83–18,00 inches *2	<ul style="list-style-type: none"> <li>• 100 feuilles (jusqu'à 10 mm de hauteur)</li> <li>• Papier épais 1 : 40 feuilles</li> <li>• Papier épais 2 à papier épais 3 : 20 feuilles</li> <li>• Papier épais 4 : 16 feuilles</li> </ul>
Transparents	A4  , 8 1/2 × 11 	50 feuilles
Papier calque	A3  , A4  , B4 JIS  , B5 JIS 	1 feuille
Étiquettes (adhésives)	B4 JIS  , A4 	30 feuilles
Enveloppes	*1 4 1/8 × 9 1/2  , 3 7/8 × 7 1/2  , C5 Env  , C6 Env  , DL Env 	10 feuilles









\*1 Veuillez préciser le format du papier.

- Utilisation de la fonction Copie.  
P. 65 "Procédure de base de copie de documents"
- Utilisation de la fonction Imprimante.  
P. 119 "Procédure de base pour l'impression des documents"

\*2 En mode impression ou fax, la longueur horizontale maximale du format personnalisé est de 1 260 mm (49,60 inches). Si vous souhaitez effectuer une impression sur du papier d'une longueur horizontale de 600 à 1 260 mm (23,62 à 49,60 inches), contactez votre SAV. Si vous souhaitez charger du papier d'une longueur verticale supérieure ou égale à 600 mm (23,62 inches) dans le Bypass, sa largeur horizontale doit être de 305 mm (12,1 inches) au maximum.













## Magasin 3 (LCT)

Type et grammage du papier	Format papier	Capacité papier
52–300 g/m <sup>2</sup> (14 lb. Bond–110 lb. Cover) Papier fin–Papier épais 4	 <b>Région A</b> A4   <b>Région B</b> 8 1/2 × 11 	1000 feuilles × 2
52–300 g/m <sup>2</sup> (14 lb. Bond–110 lb. Cover) Papier fin–Papier épais 4	*1  <b>Région A</b> 8 1/2 × 11   <b>Région B</b> A4 	1000 feuilles × 2

\*1 Pour charger du papier de l'un des formats spécifiés ci-dessus, veuillez contacter le SAV.

## Magasin grande capacité (LCT)

Type et grammage du papier	Format papier	Capacité papier
52–300 g/m <sup>2</sup> (14 lb. Bond–110 lb. Cover) Papier fin–Papier épais 4	 <b>Région A</b> A4   <b>Région B</b> 8 1/2 × 11 	1 500 feuilles
52–300 g/m <sup>2</sup> (14 lb. Bond–110 lb. Cover) Papier fin–Papier épais 4	*1  <b>Région A</b> B5 JIS  , 8 1/2 × 11   <b>Région B</b> A4  , B5 JIS 	1 500 feuilles

\*1 Pour charger du papier de l'un des formats spécifiés ci-dessus, veuillez contacter le SAV.

## Notes sur du papier spécial

Type de papier	Remarque
Configuration de papier spécial	P. 200 "Orientation du papier épais et état recommandé"
Configuration d'enveloppes	P. 202 "Orientation de l'enveloppe et état recommandé"
Configuration de papier à en-tête	P. 205 "Chargement de papier à orientation fixe ou de papier Recto/Verso "
Configuration de papier à étiquettes (étiquettes adhésives)	Nous vous conseillons d'utiliser des étiquettes spécialement adaptées. Si du papier autre que le papier spécifié est utilisé, le fonctionnement normal et la qualité ne peuvent pas être garanties.
Configuration de transparents	Lorsque vous utilisez des transparents, vérifiez soigneusement leurs côtés d'impression. Un chargement erroné peut entraîner des problèmes. Récupérez les copies ou les impressions une à une.
Configuration de papier calque	<ul style="list-style-type: none"> <li>Lorsque vous chargez du papier calque, utilisez toujours le papier à grain long.</li> <li>Récupérez les copies ou les impressions une à une.</li> </ul>
Configuration de papier couché	<ul style="list-style-type: none"> <li>Spécifiez le « Type de papier » sur [Couché : Mat] et un élément approprié pour « Épaisseur du papier » dans le réglage du type de papier pour chaque magasin sous [Param. pap. mag.].</li> <li>Pour imprimer sur du papier couché brillant, configurez « Type de papier » sur [Couché : Bril.] dans le paramètre de type de papier pour chaque magasin sous [Param. pap. mag.].</li> <li>Si un incident papier se produit ou si l'appareil fait un bruit étrange, introduisez les feuilles de papier couché dans le Bypass, une par une.</li> </ul>

## Épaisseur de papier pour chaque poids de papier

Épaisseur du papier	Grammage
Papier fin	52-59 g/m <sup>2</sup> (14-15 lb.Bond)

Épaisseur du papier	Grammage
Pap. ordinaire 1	60-74 g/m <sup>2</sup> (16-20 lb. Bond)
Pap. ordinaire 2	75-81 g/m <sup>2</sup> (20 lb. Bond)
Épais. moyen.	82-105 g/m <sup>2</sup> (20-28 lb. Bond)
Papier épais 1	106-169 g/m <sup>2</sup> (28 lb. Bond-90 lb. Index)
Papier épais 2	170-220 g/m <sup>2</sup> (65-80 lb. Cover)
Pap. épais 3	221-256 g/m <sup>2</sup> (80 lb. Cover-140 lb. Index)
Papier épais 4	257-300 g/m <sup>2</sup> (140 lb. Index-110 lb. Cover)

## Papier inutilisable

### ATTENTION

- N'utilisez pas de feuilles de papier agrafées, de papier aluminium, de papier carbone ou tout autre papier conducteur. Cela pourrait provoquer un incendie.

### Le papier cause des défaillances

N'utilisez aucun des différents types de papier traité suivants. Cela pourrait entraîner des pannes.

- Papier pour imprimantes à jet d'encre
- Papier thermique
- Papier couché
- Papier aluminium
- Papier carbone
- Papier conducteur
- Papier avec lignes perforées
- Papier à bordure
- Enveloppes à fenêtre
- Papier à onglets
- Certains types de transparents pour l'impression couleur

Ne pas copier ou imprimer sur des bords déjà imprimés.

### Papier qui provoque un incident papier

N'utilisez pas les types de papiers suivants. Cela pourrait provoquer un incident papier.

- Papier plié, froissé ou plissé

- Papier perforé
- Papier glissant
- Papier déchiré
- Papier rugueux
- Papier fin peu rigide
- Papier présentant une surface poussiéreuse

Ne réutilisez pas de papier ayant déjà été copié ou imprimé. Cela peut causer un incident papier.

Si vous utilisez du papier gondolé par l'humidité ou le séchage, le papier ou l'agrafe risque de se coincer.

Ne chargez pas de feuilles qui ont déjà été imprimées depuis un autre appareil. Cela peut entraver le chargement du papier parce que la poudre destinée à empêcher l'impression offset peut rester collée au rouleau de papier.

### ↓ Remarque

- Un bourrage papier peut se produire en fonction de l'état du papier, même lorsque vous utilisez le papier recommandé.

---

## Stockage du papier

---

Lors du stockage du papier, veillez à toujours respecter les précautions suivantes :

- Ne stockez pas le papier dans un endroit exposé directement aux rayons du soleil.
- Conservez le papier dans un environnement sec (humidité : inférieure à 70 %).
- Stockez le papier sur une surface plane.
- Ne stockez pas le papier en position verticale.
- Une fois le paquet ouvert, veuillez stocker le papier dans un sac en plastique.

---

## Sauvegarde des impressions

---

- Les impressions se ternissent en cas d'exposition prolongée à une lumière trop forte ou à l'humidité. Pour préserver la qualité de vos copies, conservez-les dans un classeur, dans un endroit sec et sombre.
- Lorsque vous pliez les copies imprimées, le toner s'efface dans le plis.
- Si les impressions sont stockées dans les conditions décrites ci-dessous, le toner peut fondre :
  - Si une copie imprimée et une copie à moitié sèche sont posées l'une sur l'autre
  - Lorsque des agents adhésifs de type solvants sont utilisés pour le collage d'impressions



- Lorsque les impressions sont placées sur des tapis constitués de plastique chloré à haute température pendant de longues périodes
- Lorsque les impressions sont placées dans des lieux à température extrêmement haute, tels qu'une chaudière

## Orientation du papier épais et état recommandé

Si vous utilisez du papier de 106–300 g/m<sup>2</sup> (28 lb. Bond–110 lb. Cover), tenez compte de l'orientation du papier ou de l'environnement de stockage afin d'éviter les problèmes d'alimentation et la perte de qualité de l'image.

### Orientation du papier

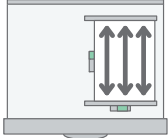
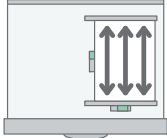
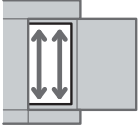
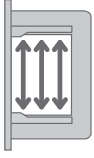
Le papier épais a une orientation papier définie selon son grain. Réglez la direction papier selon le grain, comme indiqué dans le diagramme suivant :

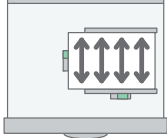
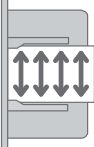
Orientation selon le grain du papier	Magasin 1 ou magasin 3 (LCT)	Magasin 2-4	Magasin grande capacité (LCT)	Bypass
				
	Non recommandé		Non recommandé	

### Stockage du papier

- Température : 20–25°C (68–77°F)
- Humidité : 30–65 %.

Ne pas utiliser de papier ayant été stocké dans différents environnements.

### Nombre minimum de feuilles

- 20 feuilles ou plus (les magasins papier de l'appareil/l'unité de magasins papier inférieure en option utilisée)

Après le chargement de papier, positionnez les guides latéraux contre la pile de papier.

#### ↓ Remarque

- En cas d'impression sur du papier lisse épais, veuillez le déramer avant de le charger. Si vous n'aérez pas le papier épais, des bourrages et des incidents papier peuvent survenir. Si les feuilles continuent de se coincer ou de se charger à plusieurs même après les avoir déramées, chargez-les une à une dans le Bypass.

- Les performances et la qualité appropriées peuvent ne pas être atteintes dans les conditions recommandées en fonction du papier.
- La feuille imprimée peut se gondoler. Si la feuille imprimée se gondole, corrigez ce gondolage.

## Orientation de l'enveloppe et état recommandé

La manière dont vous placez un original sur la vitre d'exposition et chargez des enveloppes varie en fonction de la forme et l'orientation des enveloppes.

### ★ Important

- **N'imprimez pas sur les enveloppes suivantes :**
  - Enveloppes à fenêtre
  - Enveloppes humides

### Avant de configurer des enveloppes



- Pour charger des enveloppes avec les rabats ouverts, utilisez seulement des enveloppes qui mesurent au moins 148 mm (5,9 inches) de long, le rabat ouvert compris. Placez les enveloppes avec les rabats entièrement ouverts. Un incident papier peut se produire selon la longueur ou la forme du rabat de l'enveloppe.
- Avant de charger des enveloppes, appuyez sur la pile pour supprimer l'air qui se trouve à l'intérieur et aplatissez les quatre bords. Si elles sont pliées ou gondolées, aplatissez les bords d'attaque (le bord entrant dans l'appareil) en faisant passer un stylo ou une règle dessus.

### ↓ Remarque

- Pour en savoir plus sur les enveloppes recommandées, contactez votre fournisseur local.
- La fonction Recto/Verso ne peut pas être utilisée avec les enveloppes.
- Les feuilles copiées ou imprimées ressortent dans le réceptacle interne 1 même si vous avez défini un autre magasin.
- Définissez les marges en haut, en bas, à gauche et à droite à 15 mm ou plus afin d'obtenir une qualité d'impression adéquate.
- Une image peut ne pas être imprimée clairement sur une feuille dont l'épaisseur est inégale. Imprimez quelques feuilles et vérifiez le résultat.
- Le résultat de l'impression peut ne pas être adéquat ou l'enveloppe peut se froisser lorsque la température ou l'humidité est élevée.
- Le résultat d'impression peut ne pas être adéquat ou les enveloppes de sortie peuvent se froisser selon l'environnement d'impression, même si vous utilisez les enveloppes recommandées.
- Lorsque vous imprimez sur du papier autre qu'une enveloppe après avoir imprimé sur plusieurs enveloppes, il se peut que vous deviez attendre environ une minute jusqu'à ce que l'impression démarre, afin que l'appareil puisse effectuer les réglages.

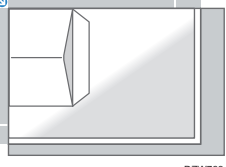
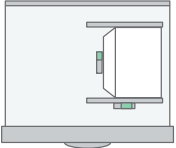
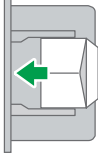

## Utilisation de la fonction Copie

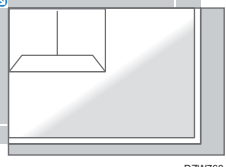
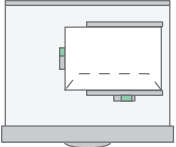
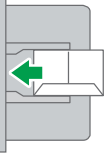

Orientation des enveloppes	Vitre d'exposition	Magasin 2-4	Bypass
Enveloppes avec ouverture latérale 	 <small>DZW769</small> Rabats : ouverts Face à numériser : vers le bas	 <small>DZW772</small> Rabats : ouverts Face à imprimer : vers le haut	 Rabats : ouverts Face à imprimer : vers le bas
Enveloppes avec ouverture latérale 	 <small>DZW768</small> Rabats : fermés Face à numériser : vers le bas	 <small>DZW771</small> Rabats : fermés Face à imprimer : vers le haut	 Rabats : fermés Face à imprimer : vers le bas

Lors du chargement des enveloppes, veuillez définir le format et le grammage de l'enveloppe.

P. 77 "Copie sur enveloppes"

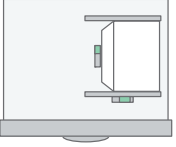
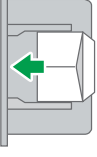
## Utilisation de la fonction Imprimante

Orientation des enveloppes	Magasin 2-4	Bypass
Enveloppes avec ouverture latérale 	 <small>DZW772</small> Rabats : ouverts Face à imprimer : vers le haut	 Rabats : ouverts Face à imprimer : vers le bas

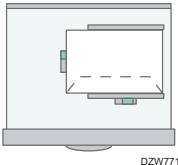
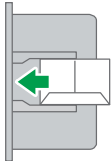
Orientation des enveloppes	Magasin 2-4	Bypass
<p>Enveloppes avec ouverture latérale  *1</p> 	 <small>DZW771</small> <p>Rabats : fermés Face à imprimer : vers le haut</p>	 <p>Rabats : fermés Face à imprimer : vers le bas</p>

\*1 Cochez la case de [Pivoter de 180 degrés] sur l'onglet [Paramètres détaillés] du menu ► [Basique], puis imprimez.

# Chargement de papier à orientation fixe ou de papier Recto/Verso

Pour imprimer sur du papier à en-tête ou du papier à lettre commerciale sur lequel des logos ou des motifs sont imprimés, confirmez comment définir le papier ou les paramètres de cet appareil pour que l'original soit imprimé sur du papier à orientation fixe (de haut en bas) ou du papier recto/verso.

## Copie sur du papier à en-tête





Spécifiez les paramètres de cet appareil en suivant la description ci-dessous, puis placez l'original et chargez le papier.

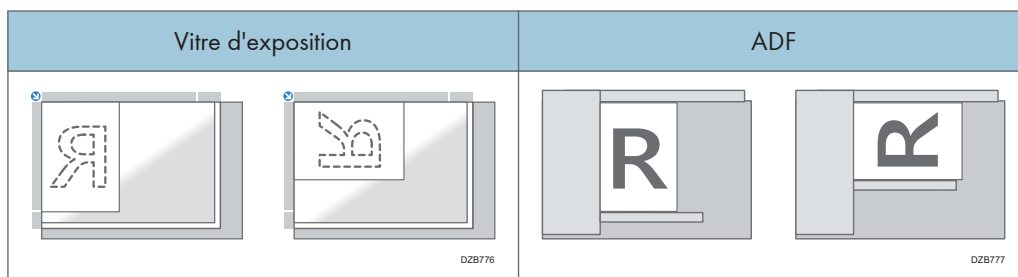

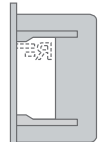
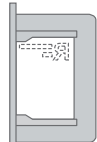

- [Paramètres copieur/ serveur de documents] ► [Entrée/Sortie] ► [Paramètre papier à en-tête] ► [ON]

### Orientation original

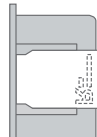

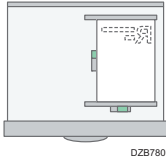
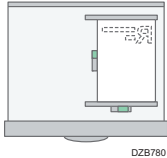
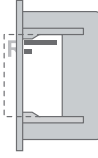
### Orientation du papier

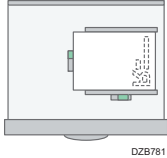
Face à copier	Magasin 1 Magasin 3 (LCT)	Magasin 2-4	Magasin grande capacité (LCT)	Bypass
Originaux recto	 DZB778	 DZB778	 DZB782	 DZB784
		 DZB779		 DZB785

Face à copier	Magasin 1 Magasin 3 (LCT)	Magasin 2-4	Magasin grande capacité (LCT)	Bypass
Originaux Recto/Verso * 1	 DZB780	 DZB780	 DZB783	 DZB786
		 DZB781		 DZB787

\* 1 Lors de l'impression de la première page sur le côté en-tête



## Impression sur du papier à en-tête à l'aide du pilote de l'imprimante



Spécifiez les paramètres de cet appareil comme décrits ci-dessous.

- [Paramètres imprimante] ► [Système] ► [Paramètre papier à en-tête] ► [Détection auto]

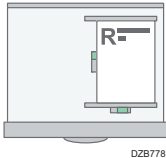
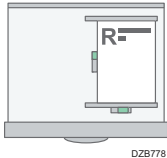
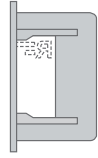
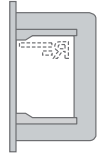
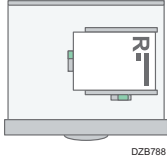
8

### Orientation du papier

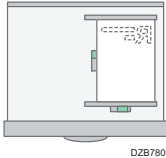
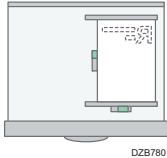
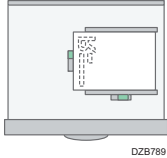
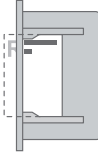
Face à copier	Magasin 1 Magasin 3 (LCT)	Magasin 2-4	Magasin grande capacité (LCT)	Bypass
Originaux recto	 DZB778	 DZB778	 DZB782	 DZB784
		 DZB788		 DZB790

Face à copier	Magasin 1 Magasin 3 (LCT)	Magasin 2-4	Magasin grande capacité (LCT)	Bypass
Originaux Recto/Verso	 DZB780	 DZB780   DZB789	 DZB783	 DZB786   DZB791

#### ↓ Remarque

- Lorsque vous spécifiez [Paramètre papier à en-tête] sur [ON (toujours)], vous pouvez imprimer sur du papier à en-tête sans préciser le type de papier dans les paramètres du pilote de l'imprimante sur [Papier à en-tête].

## Format et grammage recommandés pour les originaux

### Région A (principalement l'Europe et l'Asie)

Positionnement de l'original		Format d'origine	Grammage original
Vitre d'exposition		Jusqu'à A3	-
ADF	Originaux recto	A3-B6 JIS (Japanese Industrial Standard) A6 <sup>*1</sup> , 11 × 17-5 <sup>1</sup> / <sub>2</sub> × 8 <sup>1</sup> / <sub>2</sub> <sup>*2</sup>	40-128 g/m <sup>2</sup> (11-34 lb. Bond) <sup>*3</sup>
	Originaux Recto/ Verso	A3-A5 A6 <sup>*1</sup> , 11 × 17-5 <sup>1</sup> / <sub>2</sub> × 8 <sup>1</sup> / <sub>2</sub> <sup>*2</sup>	52-128 g/m <sup>2</sup> (14-34 lb. Bond) <sup>*3</sup>
	Mode Formats mixtes	A3, B4 JIS, A4, B5 JIS, 11 × 17, 8 <sup>1</sup> / <sub>2</sub> × 13, 8 <sup>1</sup> / <sub>2</sub> × 11	52-81 g/m <sup>2</sup> (14-20 lb. Bond)

\*1 Lorsqu'une unité de papier de petite taille est utilisée sur l'ADF à numérisation recto/verso en un seul passage

\*2 5<sup>1</sup>/<sub>2</sub> × 8<sup>1</sup>/<sub>2</sub> ne peut être utilisé que dans la fonction scanner.

\*3 Lorsqu'une unité de papier de petite taille est utilisée sur l'ADF à numérisation recto/verso en un seul passage : 64-128 g/m<sup>2</sup> (17-34 lb. Bond)

### Région B (principalement l'Amérique du Nord)

Positionnement de l'original		Format d'origine	Grammage original
Vitre d'exposition		Jusqu'à 11 × 17	-

Positionnement de l'original		Format d'origine	Grammage original
ADF	Originaux recto	$11 \times 17\frac{1}{2} - 5\frac{1}{2} \times 8\frac{1}{2}$ A3 - A5 <sup>*1</sup> , A6 <sup>*2</sup>	40-128 g/m <sup>2</sup> (11-34 lb. Bond) <sup>*3</sup>
	Originaux Recto/ Verso	$11 \times 17\frac{1}{2} - 5\frac{1}{2} \times 8\frac{1}{2}$ A3 - A5 <sup>*1</sup> , A6 <sup>*2</sup>	52-128 g/m <sup>2</sup> (14-34 lb. Bond) <sup>*3</sup>
	Mode Formats mixtes	$11 \times 17\frac{1}{2}$ , $8\frac{1}{2} \times 14$ , $8\frac{1}{2} \times 11$ , $10 \times 14$ , $7\frac{1}{4} \times 10\frac{1}{2}$ , A3, A4	52-81 g/m <sup>2</sup> (14-20 lb. Bond)

\*1 A5 peut être utilisé uniquement dans la fonction scanner.

\*2 Lorsqu'une unité de papier de petite taille est utilisée sur l'ADF à numérisation recto/verso en un seul passage









\*3 Lorsqu'une unité de papier de petite taille est utilisée sur l'ADF à numérisation recto/verso en un seul passage : 64-128 g/m<sup>2</sup> (17-34 lb. Bond)





#### ↓ Remarque

- Il est possible de placer un original dont la taille est comprise dans la plage de la zone de numérisation originale maximale.
- P. 300 "Caractéristiques de l'unité principale"
- Sur chaque côté de l'original, il manque une zone d'image. Même si vous placez les documents correctement sur la vitre d'exposition ou dans l'ADF, une zone d'image manquante de quelques millimètres sur les quatre cotés de l'original risque de ne pas être copiée.
- P. 300 "Caractéristiques de l'unité principale"
- Vous pouvez placer les originaux de deux tailles différentes seulement en mode Formats mixtes.

## Formats détectables avec Sélect<sup>®</sup> papier auto

### Région A (principalement l'Europe et l'Asie)

Positionnement de l'original	A3 	B4 JIS 	A4 	B5 JIS  	A5 	A5 	B6 JIS  
Vitre d'exposition	✓	✓	✓	✓	✓	-	-
ADF	✓	✓	✓	✓	✓	✓	✓*1







Positionnement de l'original	11 × 17 	8 1/2 × 11  	8 1/2 × 13 
Vitre d'exposition	-	-	✓
ADF	✓	✓	✓







✓ : Format détectable, - : Format indétectable

\*1 Vous ne pouvez pas utiliser le mode de numérisation Recto/Verso.

8

### Région B (principalement l'Amérique du Nord)

Positionnement de l'original	11 × 17 	8 1/2 × 14 	8 1/2 × 11 	8 1/2 × 11 	5 1/2 × 8 1/2 	5 1/2 × 8 1/2 
Vitre d'exposition	✓	✓*1	✓	✓	✓	-
ADF	✓	✓*1	✓	✓	✓	✓

Positionnement de l'original	10 × 14 	7 1/4 × 10 1/2  	A3 	A4  
Vitre d'exposition	-	-	-	-
ADF	✓	✓	✓	✓

✓ : Format détectable, - : Format indétectable



\*1 Vous pouvez passer du format détectable  $8\frac{1}{2} \times 14$  to  $8\frac{1}{2} \times 13\frac{2}{5}$  en utilisant [Dét. auto : Chang. détect. frmt Legal/Oficio] dans le menu Param. pap. mag..

#### ↓ Remarque

- Si le type d'original est l'un des suivants, il se peut que l'appareil ne soit pas en mesure de détecter le format papier automatiquement. Sélectionnez le format de papier manuellement.
  - Originaux foncés avec beaucoup de texte et de dessins
  - Originaux comportant en partie une image pleine
  - Originaux comportant des images pleines sur les bords
  - Originaux avec des index, des étiquettes ou autres parties saillantes
  - Originaux transparents tels que transparents ou papier translucide
  - Originaux comportant des surfaces brillantes
  - Originaux reliés de plus de 10 mm (0,4 inches) d'épaisseur, tels que les livres
- Lorsque l'ADF numérise un original d'un format qui ne peut pas être détecté automatiquement, le format de l'image numérisée sera différent de celui de l'original.
- Lors du chargement d'un original d'un format qui n'est pas automatiquement détecté, spécifier le format de l'original ou sélectionner le magasin papier du même format que l'original. L'image de sortie peut ne pas être en plein format ou elle peut être différente de l'image prévue si les paramètres d'impression ne sont pas spécifiés correctement.

## Remplacement du toner

Le toner est presque épuisé quand le message "Vérifier disponibilité d'une cartouche de remplacement." s'affiche. Préparez une cartouche d'impression de rechange.

Voir le Guide utilisateur (version complète).

Visionnez la vidéo qui s'affiche sur le panneau de commande de l'appareil pour savoir comment remplacer le toner.

### ★ Important

- Remplacez le toner après que le message vous demandant de le remplacer s'est affiché sur le panneau de commande.
- Si vous utilisez un autre type de toner, cela risque d'endommager l'appareil.
- Ne mettez pas l'appareil hors tension lorsque vous remplacez le toner. Si vous mettez l'appareil hors tension lors du réapprovisionnement en toner, les paramètres définis seront annulés et l'impression ne reprendra pas après l'opération.
- Stockez le toner dans un endroit sec, non exposé à la lumière directe du soleil et dont la température habituelle est inférieure à 35 °C.
- Faites en sorte que le toner stocké soit en position horizontale.
- Quand vous avez retiré la cartouche de toner de l'appareil, ne l'agitez pas lorsque son ouverture est orientée vers le bas. Vous risqueriez de renverser le toner restant.
- Vous ne devez pas retirer et remettre la cartouche de toner de façon répétée. Le toner restant risquerait de fuir.
- Suivez la procédure affichée sur l'écran pour réapprovisionner en toner.

#### 1. Appuyez sur [Regarder la vidéo].

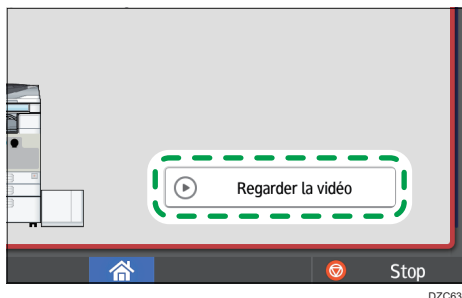

Pour afficher cet écran à nouveau, appuyez sur [Confirmer] dans le widget de messages système, ou appuyez sur [Vérifier l'état] puis sur [Vérifier] sous « État de l'appareil » dans l'onglet [État appareil/appli].

## 2. Appuyez sur la touche de lecture.



## 3. Remplacez le toner en suivant la procédure détaillée dans la vidéo.

### ⚠ Remarque

- Vous pouvez transmettre des données via la fonction fax ou scanner même quand le toner est épuisé. Cependant, vous ne pouvez pas transmettre de fax si le total de réceptions et de transmissions réalisées via la fonction fax après l'épuisement du toner et de communications non enregistrées dans les Rapports dépasse 200. Remplacez le toner avant que ce soit le cas.
- Tant que le message vous demandant de remplacer le toner est affiché, le rapport de mise en mémoire pour la Transmission à partir de la mémoire ne sera pas imprimé.

## Précautions à prendre pour le stockage du toner

### ⚠ AVERTISSEMENT

- Ne stockez pas du toner (neuf ou usagé) ou des cartouches contenant du toner dans endroit où se trouve une flamme nue. Le toner est susceptible de s'enflammer et de provoquer des brûlures ou un incendie.

### ⚠ ATTENTION

- Ne laissez pas les éléments suivants dans un endroit où les enfants peuvent y accéder :
  - Toner (neuf ou usagé)
  - Cartouches contenant du toner
  - Pièces présentant des dépôts de toner

## Précautions à prendre pour le remplacement du toner

### **AVERTISSEMENT**

- Ne jetez pas les éléments suivants au feu. Le toner s'enflamme au contact d'une flamme nue et peut entraîner des brûlures.
  - Toner (neuf ou usagé)
  - Cartouches contenant du toner
  - Pièces présentant des dépôts de toner
- N'aspirez pas du toner (y compris usagé) renversé avec un aspirateur. Le toner aspiré peut provoquer un incendie ou une explosion en raison d'étincelles de contact électrique à l'intérieur de l'aspirateur. Cependant, vous pouvez utiliser un aspirateur industriel compatible avec le toner. Si vous renversez du toner, retirez-le à l'aide d'un tissu humide afin d'éviter de l'épandre.
- La section suivante explique les messages d'avertissement inscrits sur le sac plastique utilisé pour l'emballage du produit :
  - Ne laissez pas les matériaux en polyéthylène (sacs, etc.) fournis avec l'appareil à proximité des bébés et des enfants en bas âge. Si ces matériaux entrent en contact avec la bouche ou le nez, ils peuvent entraîner une asphyxie.

### **ATTENTION**

- Lorsque les situations suivantes se produisent lors de la manipulation du toner, recevez d'abord des soins d'urgence, puis consultez un médecin si nécessaire.
  - En cas d'inhalation de toner, gargarisez-vous à grande eau et déplacez-vous dans un environnement avec de l'air frais.
  - En cas d'ingestion de toner, diluez le contenu gastrique avec une grande quantité d'eau.
  - En cas de pénétration de toner dans vos yeux, lavez-les à grande eau.
- Lorsque vous retirez du papier coincé, que vous réapprovisionnez en toner ou que vous remplacez le toner (neuf ou usagé), veillez à ne pas inhaler de toner.
- Lors du retrait d'un papier coincé, de remplissage ou de remplacement de toner (neuf ou usagé), faites attention à ne pas maculer votre peau ou vos vêtements de poussière de toner.

## ATTENTION

- Si du toner (neuf ou usagé) entre en contact avec votre peau ou vos vêtements et les macule, procédez comme suit :
  - Si du toner entre en contact avec votre peau, lavez soigneusement la zone affectée avec de l'eau et du savon.
  - Si du toner entre en contact avec vos vêtements, lavez la zone tachée à l'eau froide. Le réchauffement de la zone tachée par application d'eau chaude fixera le toner dans le tissu et rendra impossible la suppression de la tâche.
- Lors du remplacement d'une cartouche de toner (y compris usagé) ou de consommables contenant du toner, faites attention aux éclaboussures de toner. Après avoir retiré les consommables usagés et fermé le couvercle de la cartouche (le cas échéant), placez-les dans un sac.
- N'ouvrez pas les cartouches de toner de force lorsqu'elles contiennent du toner. Ne les écrasez pas et ne les pressez pas. Un renversement de toner peut entraîner une ingestion accidentelle ou des tâches sur les vêtements, les mains ou le sol.

## Mise au rebut des toners épuisés

Les toners épuisés ne peuvent pas être réutilisés.

Lorsque vous devez mettre au rebut une cartouche de toner vide, placez la cartouche dans un carton ou un sac plastique en veillant à ne pas renverser de poudre de toner.

 **Région A** (principalement l'Europe et l'Asie)

Si vous souhaitez jeter votre réceptacle de toner usagé, veuillez contacter votre agence commerciale locale. Si vous la jetez vous-même, traitez-la comme un matériau plastique général.

 **Région B** (principalement l'Amérique du Nord)

Veillez consulter le site de votre filiale locale pour obtenir plus d'informations sur le recyclage des produits consommables. Vous pouvez également recycler ces éléments conformément aux exigences de votre municipalité ou des organismes de recyclage privés.

# Remplacement de la cartouche de toner usagé

L'affichage du message "La cartouche de toner usagé est presque pleine." signifie que la cartouche de toner usagé devra bientôt être remplacée. Préparez le remplacement de la cartouche de toner usagé.

Voir le Guide utilisateur (version complète).

Visionnez la vidéo qui s'affiche sur le panneau de commande de l'appareil pour savoir comment remplacer la cartouche de toner usagé.

## 1. Appuyez sur [Regarder la vidéo].

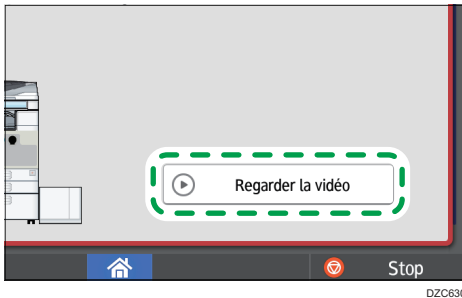

Pour afficher cet écran à nouveau, appuyez sur [Confirmer] dans le widget de messages système ou appuyez sur [Vérifier l'état] puis sur [Vérifier] sous « État de l'appareil » dans l'onglet [État appareil/appli].

## 2. Appuyez sur la touche de lecture.

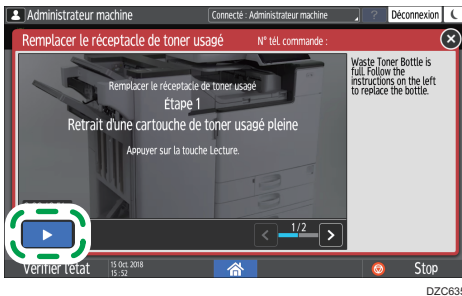

## 3. Remplacez la cartouche de toner usagé en suivant la procédure détaillée dans la vidéo.

### Précautions à prendre pour le remplacement de la cartouche de toner usagé

#### **⚠ AVERTISSEMENT**

- Ne stockez pas du toner (neuf ou usagé) ou des cartouches contenant du toner dans endroit où se trouve une flamme nue. Le toner est susceptible de s'enflammer et de provoquer des brûlures ou un incendie.

**⚠ AVERTISSEMENT**

- Ne jetez pas les éléments suivants au feu. Le toner s'enflamme au contact d'une flamme nue et peut entraîner des brûlures.
  - Toner (neuf ou usagé)
  - Cartouches contenant du toner
  - Pièces présentant des dépôts de toner
- N'aspirez pas du toner (y compris usagé) renversé avec un aspirateur. Le toner aspiré peut provoquer un incendie ou une explosion en raison d'étincelles de contact électrique à l'intérieur de l'aspirateur. Cependant, vous pouvez utiliser un aspirateur industriel compatible avec le toner. Si vous renversez du toner, retirez-le à l'aide d'un tissu humide afin d'éviter de l'étaler.
- La section suivante explique les messages d'avertissement inscrits sur le sac plastique utilisé pour l'emballage du produit :
  - Ne laissez pas les matériaux en polyéthylène (sacs, etc.) fournis avec l'appareil à proximité des bébés et des enfants en bas âge. Si ces matériaux entrent en contact avec la bouche ou le nez, ils peuvent entraîner une asphyxie.

**⚠ ATTENTION**

- Ne laissez pas les éléments suivants dans un endroit où les enfants peuvent y accéder :
  - Toner (neuf ou usagé)
  - Cartouches contenant du toner
  - Pièces présentant des dépôts de toner
- Lorsque les situations suivantes se produisent lors de la manipulation du toner, recevez d'abord des soins d'urgence, puis consultez un médecin si nécessaire.
  - En cas d'inhalation de toner, gargarisez-vous à grande eau et déplacez-vous dans un environnement avec de l'air frais.
  - En cas d'ingestion de toner, diluez le contenu gastrique avec une grande quantité d'eau.
  - En cas de pénétration de toner dans vos yeux, lavez-les à grande eau.
- Lorsque vous retirez du papier coincé, que vous réapprovisionnez en toner ou que vous remplacez le toner (neuf ou usagé), veillez à ne pas inhaler de toner.
- Lors du retrait d'un papier coincé, de remplissage ou de remplacement de toner (neuf ou usagé), faites attention à ne pas maculer votre peau ou vos vêtements de poussière de toner.

## ATTENTION

- Si du toner (neuf ou usagé) entre en contact avec votre peau ou vos vêtements et les macule, procédez comme suit :
  - Si du toner entre en contact avec votre peau, lavez soigneusement la zone affectée avec de l'eau et du savon.
  - Si du toner entre en contact avec vos vêtements, lavez la zone tâchée à l'eau froide. Le réchauffement de la zone tachée par application d'eau chaude fixera le toner dans le tissu et rendra impossible la suppression de la tâche.
- Lors du remplacement d'une cartouche de toner (y compris usagé) ou de consommables contenant du toner, faites attention aux éclaboussures de toner. Après avoir retiré les consommables usagés et fermé le couvercle de la cartouche (le cas échéant), placez-les dans un sac.
- N'ouvrez pas les cartouches de toner de force lorsqu'elles contiennent du toner. Ne les écrasez pas et ne les pressez pas. Un renversement de toner peut entraîner une ingestion accidentelle ou des tâches sur les vêtements, les mains ou le sol.

### Important

- **La cartouche de toner usagé ne peut pas être réutilisée.**
- **Pour éviter que du toner ne coule de la cartouche de toner usagé sur le sol, la table ou sur un autre objet, recouvrez-les de feuilles de journal.**

---

## Mise au rebut de la cartouche de toner usagé utilisée

---

Lorsque vous devez mettre au rebut la cartouche de toner usagé utilisée, placez la cartouche dans un carton ou un sac plastique en veillant à ne pas renverser de poudre de toner.

 **Région A** (principalement l'Europe et l'Asie)

Si vous souhaitez jeter votre cartouche de toner usagé, veuillez contacter votre agence commerciale locale. Si vous la jetez vous-même, traitez-la comme un matériau plastique général.

 **Région B** (principalement l'Amérique du Nord)

Veillez consulter le site de votre filiale locale pour obtenir plus d'informations sur le recyclage des produits consommables. Vous pouvez également recycler ces éléments conformément aux exigences de votre municipalité ou des organismes de recyclage privés.



# 9. Dépannage

## Sons d'alertes

L'appareil vous avertit avec un son d'alerte lorsqu'un incident papier se produit, que l'original a été laissé dans l'appareil ou qu'un autre problème survient. Écoutez le son d'alerte afin de déterminer le profil correspondant parmi ceux décrits ci-dessous et effectuez la procédure requise en fonction de celui-ci.

Profil sonore *1	Condition	Solution
Un bip court	[Notification Sound] (tonalité de fonctionnement) [Connexion]/[Déconnexion]	-
Un bip court, suivi d'un bip long	[Operation Invalid]	<ul style="list-style-type: none"><li>• Si vous avez saisi un mot de passe incorrect, saisissez le mot de passe correct.</li><li>• Si vous entendez ce son lorsque vous touchez une icône ou une touche, vous n'avez pas l'autorisation d'utiliser la fonction ou le paramètre. Connectez-vous à l'appareil en tant qu'utilisateur disposant d'une autorisation ou adressez-vous à votre administrateur utilisateur.</li></ul>
Un bip long	[Operation Completed] [Fax Printing Finished] [Fax Transmission Finished] [Fax Reception Finished]	Vérifiez le résultat de l'opération.
Deux bips longs	[Warm-up]	L'appareil est prêt à être utilisé après avoir été allumé ou être sorti du mode veille prolongée.

Profil sonore <sup>*1</sup>	Condition	Solution
Cinq bips longs	[Auto Reset]	L'appareil a été réinitialisé à son état par défaut après que le laps de temps spécifié se soit écoulé sans mise en fonctionnement de l'appareil. Si vous étiez en train de réaliser une opération que vous avez interrompue, réalisez à nouveau l'opération depuis le début.
Cinq bips longs (répété quatre fois)	[Sound of Less Urgent Level]	Vérifiez qu'un original n'est pas resté sur la vitre d'exposition et que du papier est chargé dans le magasin.
Cinq bips courts (répété cinq fois)	[Sound of Urgent Level]	Consultez le message affiché à l'écran et résolvez le problème en retirant le papier ou l'original coincé, ou en remplaçant le toner.
12 bips courts	[Blank Page Detected]	Vérifiez que l'original est placé dans l'ADF avec le côté à numériser tourné vers le haut.

\*1 Le profil sonore établi par défaut est utilisé comme exemple dans le tableau ci-dessus.

#### ⬇ Remarque

- Vous ne pouvez pas mettre sur pause une alerte sonore qui s'est déclenchée. L'appareil continue à émettre le son jusqu'à ce que le profil sonore prédéfini arrive à sa fin.
- Vous pouvez définir le volume et le type d'alerte sonore dans [Paramètres] ► [Paramètres des fonctions de l'écran] ► [Son]. Le type de son peut être déterminé pour chacune des conditions décrites dans le tableau ci-dessus. Vous pouvez aussi déterminer le volume du son émis lorsque vous utilisez la Prise de ligne ou la Transmission immédiate pour envoyer un fax dans l'onglet [Paramètres] ► [Fonctions de l'appareil] ► [Paramètres fax] ► [Fonctions générales] ► [Réglage volume sonore]. Appuyez sur [Accueil] (🏠) après avoir effectué les réglages.
- Voir le Guide utilisateur (version complète).

# Vérification des témoins, des icônes et des messages du panneau de commande

L'appareil vous avertit de son état ou de celui relatif à une application avec le voyant [Vérifier l'état] ou un message affiché sur le panneau de commande. Vérifiez l'état et résolvez le problème en fonction de celui-ci.



DZC702

- Message

Affiche un message qui indique l'état de l'appareil ou de l'application. Appuyez sur le message pour afficher l'intégralité du texte. Vous pouvez aussi voir plus d'un message à la fois sous forme de liste.









- Voyant [Vérifier l'état]

Si un problème tel qu'un incident papier se produit, le voyant [Vérifier l'état] s'allume ou clignote avec un message affiché à l'écran. Appuyez sur [Vérifier l'état] pour voir l'état de l'appareil ou de l'application et résolvez le problème en fonction de celui-ci.

## Lorsqu'une icône s'affiche avec un message

Lorsque vous devez résoudre un problème comme un incident papier, une icône s'affiche au début du message. Consultez le tableau ci-dessous pour connaître la signification de chaque icône.

icône	Condition	Solution et référence
	Il est nécessaire d'effectuer une maintenance ou une réparation.	Préparez-vous pour la maintenance ou envisagez de faire réparer l'appareil.

Icône	Condition	Solution et référence
	Un incident papier se produit.	Consultez l'illustration animée affichée sur le panneau de commande et retirez le papier coincé. Voir le Guide utilisateur (version complète).
	Un original est coincé.	Regardez l'illustration animée affichée sur le panneau de commande et retirez l'original coincé. Voir le Guide utilisateur (version complète).
	Le papier est vide.	Chargez le papier dans le magasin. P. 173 "Chargement du papier dans le magasin papier"
	Le toner est épuisé, ou il en reste peu.	Préparez un toner de remplacement. Remplacez le toner lorsqu'il est vide. P. 212 "Remplacement du toner"
	La cartouche de toner usagé est pleine ou presque.	Préparez le remplacement de la cartouche de toner usagé. Remplacez la cartouche lorsqu'elle est pleine. P. 216 "Remplacement de la cartouche de toner usagé"
	Les agrafes sont quasiment ou totalement épuisées.	Préparez une cartouche de remplacement et chargez-la lorsque les agrafes sont épuisées. Voir le Guide utilisateur (version complète).
	Le réceptacle de perforation est plein.	Videz le réceptacle. Voir le Guide utilisateur (version complète).
	Un capot est ouvert.	Vérifiez que tous les capots de l'appareil et des options sont fermés.

#### Remarque

- Pour connaître les noms et coordonnées des consommables, allez dans [Vérifier l'état] ► [Maint./Requête/Infos app.].
- Voir le Guide utilisateur (version complète).

## Lorsque le voyant [Vérifier l'état] est allumé ou clignote

Le voyant [Vérifier l'état] avertit l'utilisateur lorsque l'appareil nécessite une attention immédiate.

### Clignote en rouge

L'appareil ne peut pas être utilisé. Appuyez sur Vérifier l'état et résolvez le problème dès que possible.

### Clignote en jaune

Une maintenance de l'appareil doit être réalisée prochainement. Réalisez la procédure requise en conséquence.

Vous pouvez afficher l'écran de confirmation de l'état avec [Vérifier l'état]. Sur l'écran, vérifiez en détail l'état de l'appareil ou de l'application.

#### 1. Appuyez sur [Vérifier l'état].

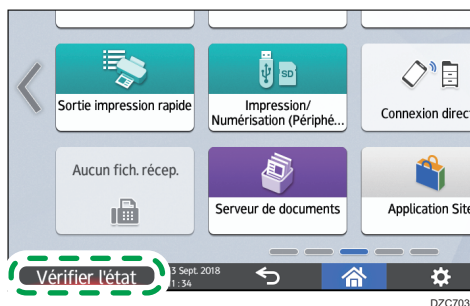

#### 2. Appuyez sur [Vérifier] pour voir les détails et réaliser la procédure nécessaire.

P. 221 "Lorsqu'une icône s'affiche avec un message"

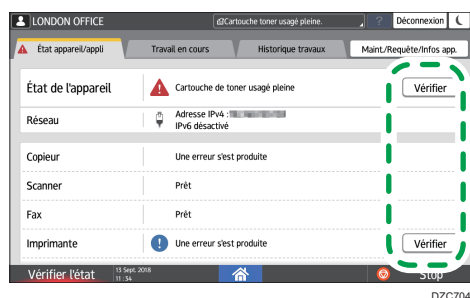

**⚠** : L'appareil ne peut pas être utilisé.

**!** : Certaines fonctions ne peuvent pas être utilisées ou le toner est presque épuisé.

#### ⚠ Remarque

- En fonction de l'état de l'appareil, comme un incident papier ou un capot ouvert, l'écran de confirmation de l'état peut s'afficher automatiquement sans appuyer sur [Vérifier l'état].

## Lorsque l'appareil ne fonctionne pas correctement

### ↓ Remarque

- Si un message s'affiche à l'écran, consultez le message.
- P. 230 "Lorsqu'un message s'affiche et que l'appareil ne fonctionne pas correctement"
- Lorsque vous confirmez ou modifiez les paramètres dans [Paramètres], appuyez sur [Accueil]  après avoir fermé [Paramètres].

### Lorsque l'appareil ne répond pas correctement à une opération sur le panneau de commande

Condition	Cause	Solution et référence
L'écran du panneau de commande n'est pas allumé.	L'appareil est en mode veille prolongée.	Touchez l'écran.
Rien ne s'affiche lorsque vous touchez l'écran.	L'appareil est éteint.	Vérifiez si le voyant principal d'alimentation est éteint, puis mettez l'appareil sous tension. P. 11 "Mise sous tension et hors tension"

Condition	Cause	Solution et référence
L'appareil ne s'allume pas.	Le cordon d'alimentation est débranché de la prise murale.	Connectez le fil de mise à la terre et branchez le cordon d'alimentation à la prise murale. Voir le Guide utilisateur (version complète).
	L'appareil est connecté à une rallonge.	Vous ne pouvez pas utiliser de rallonge. Après avoir vérifié que l'écran ne s'allume pas quand vous le touchez et que le voyant principal d'alimentation est éteint, débranchez la rallonge et connectez directement le câble d'alimentation à la prise murale.
	Il pourrait y avoir un problème avec la prise murale.	Après avoir vérifié que l'écran ne s'allume pas lorsque vous le touchez et que le voyant principal d'alimentation est éteint, branchez le cordon d'alimentation à une prise murale dont le fonctionnement a été confirmé.
Seule l'icône de copie s'affiche lorsque l'appareil est mis sous tension.	Les fonctions autres que la fonction copieur sont en cours de démarrage.	Chaque fonction a un temps de démarrage différent. Veuillez patienter.
Seuls certains éléments du menu s'affichent lorsque vous appuyez sur [Paramètres] après avoir mis l'appareil sous tension.	Les fonctions autres que la fonction de copie sont en cours de démarrage.	Chaque fonction a un temps de démarrage différent. D'autres éléments du menu dans [Paramètres] s'affichent au fur et à mesure que les fonctions démarrent. Veuillez patienter.
L'écran de connexion s'affiche.	L'authentification de base, l'authentification Windows ou l'authentification LDAP est spécifiée.	Saisissez le nom d'utilisateur et le mot de passe, puis appuyez sur [Connexion]. Pour connaître le nom d'utilisateur et le mot de passe de connexion, veuillez consulter l'administrateur utilisateur.  P. 49 "Connexion à partir du panneau de commande"

Condition	Cause	Solution et référence
L'écran de saisie du code utilisateur s'affiche.	L'authentification par code utilisateur est spécifiée.	Saisissez le code utilisateur et appuyez sur [OK]. Veuillez consulter l'administrateur utilisateur pour connaître le code utilisateur.
Une fonction n'est pas exécutée ou il vous est impossible de réaliser une opération.	Une autre fonction ne pouvant pas être utilisée avec la fonction spécifiée est en cours d'exécution.	Attendez que la fonction en cours se termine, puis réalisez la prochaine opération. Pour plus d'informations sur les fonctions qui ne peuvent pas être utilisées simultanément, voir P. 396 "Compatibilité des fonctions".  Lorsqu'une sauvegarde du carnet d'adresses est en cours de création avec Web Image Monitor ou une autre méthode, la fonction suivante est exécutée après la fin de la sauvegarde.
La touche ne réagit pas ou une autre touche est activée.	Un dysfonctionnement temporaire est survenu sur l'appareil.	Mettez l'appareil hors tension, attendez 10 secondes ou plus après avoir confirmé que le voyant principal d'alimentation est éteint, puis remettez l'appareil sous tension.  P. 11 "Mise sous tension et hors tension"
Vous n'arrivez pas à interrompre la copie même après avoir appuyé sur [Stop] pendant que la fonction copieur est en marche.		
Vous n'arrivez pas à interrompre la copie ou la numérisation même après avoir appuyé sur [Stop] et l'écran de connexion s'affiche.	L'authentification de base, l'authentification Windows ou l'authentification LDAP est spécifiée et l'utilisateur qui a initié l'opération de copie ou de numérisation s'est déconnecté.	Connectez-vous à l'appareil en tant qu'utilisateur ayant initié l'opération de copie ou de numérisation ou comme administrateur de l'appareil et appuyez sur [Stop].



Condition	Cause	Solution et référence
L'aide ne s'affiche pas lorsque vous appuyez sur [Aide] ( ? ).	L'application en cours d'utilisation ne prend pas en charge la fonction d'aide, ou ? est grisée parce que "Incident papier" ou un autre message s'affiche.	La fonction d'aide ne peut pas être utilisée si ? est grisé. Fermez l'application ou le message, et réessayez.
	? est grisé parce que l'utilisateur n'a pas la permission d'utiliser la fonction du navigateur.	Cette fonction d'aide ne peut pas être utilisée si l'utilisateur n'a pas la permission d'utiliser la fonction du navigateur. Si ? est toujours grisé, consultez l'administrateur utilisateur pour vérifier si vous avez la permission d'utiliser la fonction du navigateur. L'administrateur utilisateur peut modifier les autorisations d'accès dans le carnet d'adresses.  Voir le Guide utilisateur (version complète).
L'écran passe au navigateur Web lorsque vous appuyez sur [Aide] ( ? ), mais le contenu de l'aide ne s'affiche pas.	L'appareil n'est pas correctement connecté au réseau.	Vérifiez si vous pouvez afficher une page Web dans [Navigateur web]. Si une page Web ne peut pas être affichée, vérifiez que l'appareil est correctement connecté au réseau.  Voir le Guide utilisateur (version complète).
	Le navigateur est configuré pour ne pas enregistrer des cookies.	Vérifiez que la case [Navigateur web] ► [Menu] ( ? ) ► [Paramètres] ► [Privacy & security] ► [Accept cookies] est cochée.
L'écran reste allumé et l'appareil ne se met pas en mode veille prolongée lorsque vous appuyez sur [Économie d'énergie] ( ? ).	L'état de l'appareil ne lui permet pas de se mettre en mode veille prolongée.	Consultez les conditions dans lesquelles l'appareil ne se met pas en mode veille prolongée.  P. 11 "Mise sous tension et hors tension"

Condition	Cause	Solution et référence
L'appareil ne s'éteint pas alors que cela fait plus de cinq minutes que vous avez appuyé sur l'interrupteur principal d'alimentation.	Le processus d'arrêt n'a pas pu être réalisé normalement.	Appuyez à nouveau sur l'interrupteur principal d'alimentation.
L'appareil est automatiquement mis hors tension.	[Hors tension] est programmé dans la minuterie hebdomadaire.	Vérifiez l'onglet [Paramètres simplifiés minuterie hebdomadaire] and [Paramètres détaillés minuterie hebdomadaire] on the [Paramètres] ► [Fonctions de l'appareil] ► [Paramètres système] ► [Réglage minuterie].

### Lorsque l'appareil ne répond pas correctement à une commande d'un ordinateur

Condition	Cause	Solution et référence
Lors de l'utilisation du carnet d'adresses du Device Manager NX, une erreur de mot de passe incorrect s'affiche même quand vous saisissez les bons nom d'utilisateur et mot de passe.	Un certificat n'est pas installé sur l'ordinateur alors que SSL/TLS est activé sur l'appareil.	Installez le certificat sur l'ordinateur. Veuillez consulter votre administrateur réseau pour plus de détails sur le certificat.
	Un autre élément que [Cryptage simple] est défini dans [Sécurité étendue].	Définissez [Cryptage simple] dans « Clé crypt. pilote : complexité cryptage » dans l'onglet [Paramètres] ► [Fonctions de l'appareil] ► [Paramètres système] ► [Outils Administr.] ► [Sécurité étendue].

Condition	Cause	Solution et référence
Vous n'arrivez pas à accéder à l'appareil avec Web Image Monitor.	La connexion entre l'appareil et l'ordinateur présente un problème.	Vérifiez le câble qui connecte l'appareil à l'ordinateur, puis déconnectez et reconnectez le câble. De plus, vérifiez la connexion au hub ou au routeur et éteignez puis rallumez le périphérique si possible. Ensuite, mettez l'appareil hors tension, attendez 10 secondes ou plus après avoir confirmé que le voyant principal d'alimentation est éteint, puis mettez l'appareil sous tension.  P. 11 "Mise sous tension et hors tension"
	Un serveur proxy n'est pas spécifié.	Dans les paramètres proxy du navigateur web, définissez l'adresse IP de l'appareil en tant qu'exception. Vous pouvez vérifier l'adresse IP dans [Vérifier l'état] ► « Réseau ».
« There is a problem with this website's security certificate. » s'affiche et vous ne pouvez pas vous connecter à l'appareil lors de l'accès à l'appareil via Web Image Monitor.	[Permettre SSL/Communication TLS] est paramétré pour [Cryptog. uniquement].	<ul style="list-style-type: none"> <li>• Cliquez sur [Continue to this website (not recommended)].</li> <li>• Afin que le message ne s'affiche plus, connectez-vous à l'appareil en mode administrateur et spécifiez [Cryptogr./Texte clair] dans [SSL/TLS] ► « Permettre SSL/Communication TLS » dans [Gestion de périphérique] ► [Paramètres] ► « Sécurité ».</li> </ul>
	« https » est saisi au début de l'URL.	Ne saisissez pas de « s » après « http ».

## Lorsqu'un message s'affiche et que l'appareil ne fonctionne pas correctement

Message	Condition	Solution et référence
"Appeler le SAV" SCxxx-xx Contact N° de série de l'appareil	L'appareil doit être réparé.	Envisagez de réparer l'appareil.
"Problèmes fonctionnels" SCxxx-xx Contact N° de série de l'appareil	Un dysfonctionnement nécessitant une maintenance ou une réparation est survenu.	<p>Préparez-vous pour la maintenance ou envisagez de faire réparer l'appareil.</p> <ul style="list-style-type: none"> <li>• Si un message vous invite à mettre l'appareil hors tension puis à le mettre sous tension, le problème peut être résolu en mettant l'appareil hors tension, en attendant 10 secondes ou plus après avoir confirmé que le voyant principal d'alimentation est éteint, puis en mettant l'appareil sous tension.</li> </ul> <p>P. 11 "Mise sous tension et hors tension"</p> <ul style="list-style-type: none"> <li>• Lorsque "Appuyer sur [Annuler] pour annuler ce mode." s'affiche, vous pouvez continuer à utiliser l'appareil excepté la fonction pour laquelle le dysfonctionnement est survenu après avoir appuyé sur [Annuler].</li> </ul>
"Patienter."	L'appareil est en train de sortir du mode veille prolongée.	<p>Veillez patienter. Mettez l'appareil hors tension si le message persiste plus de cinq minutes, attendez 10 secondes ou plus après avoir confirmé que le voyant principal d'alimentation est éteint, puis mettez l'appareil sous tension.</p> <p>P. 11 "Mise sous tension et hors tension"</p>

Message	Condition	Solution et référence
"Patienter."	L'appareil s'apprête à accomplir une fonction ou à exécuter le processus de stabilisation de l'image.	Veillez patienter un moment et ne mettez pas l'appareil hors tension.
	La température ambiante se situe en dehors de la plage déterminée de températures acceptables pour le fonctionnement de l'appareil.	Vérifiez la température de la pièce et si elle correspond aux conditions requises par l'appareil. Si l'appareil vient tout juste d'être déplacé à l'emplacement actuel, attendez quelques instants afin qu'il puisse s'adapter à l'environnement avant de l'utiliser. Voir le Guide utilisateur (version complète). Si le message persiste plus de cinq minutes même quand la température de la pièce correspond aux critères requis, attendez 10 secondes ou plus après avoir confirmé que le voyant principal d'alimentation est éteint, puis mettez l'appareil sous tension. P. 11 "Mise sous tension et hors tension"
"Patienter."	Le réapprovisionnement d'un consommable ou d'une fourniture comme le toner a eu lieu.	Veillez patienter un moment et ne mettez pas l'appareil hors tension. Mettez l'appareil hors tension si le message persiste plus de cinq minutes, attendez 10 secondes ou plus après avoir confirmé que le voyant principal d'alimentation est éteint, puis mettez l'appareil sous tension. P. 11 "Mise sous tension et hors tension"
"Fermeture en cours... Patienter. Mise hors tension automatique. Temps d'attente maximum : 5 minute(s)"	L'appareil a été mis hors tension au cours du démarrage ou du mode veille prolongée.	Attendez que l'alimentation s'éteigne.

#### ↓ Remarque

- Si le message persiste même après avoir réalisé les opérations indiquées dans celui-ci, un dysfonctionnement temporaire s'est peut-être produit sur l'appareil. Mettez l'appareil hors tension,

attendez 10 secondes ou plus après avoir confirmé que le voyant principal d'alimentation est éteint, puis mettez l'appareil sous tension.

- P. 11 "Mise sous tension et hors tension"
  - "Capot ouvert"
  - "Ajouter du toner"/"Ajouter agrafes"
  - "Remplacer le réceptacle de toner usagé"/"Réceptacle perforation plein"
  - "Original oublié sur la vitre d'exposition"
  - "Plus de papier."

## Lorsqu'un message s'affiche lors de l'utilisation de la fonction Copie

Message	Condition	Solution et référence
"Impossible de détecter le format original"	L'original n'est pas placé correctement sur l'appareil.	Placez l'original correctement. Lorsque vous placez un original sur la vitre d'exposition, l'appareil détecte le format de l'original en ouvrant puis en fermant le capot de la vitre d'exposition ou l'ADF. Ouvrez le capot ou l'ADF de plus de 30 degrés lorsque vous placez un original.
	Un original avec un format difficile à détecter, même s'il s'agit d'un format normal, comme un transparent ou un papier avec des post-it, est placé sur l'appareil.	Lors de la numérisation d'un original avec un format difficile à détecter, spécifiez le magasin papier dans [Sélection papier]. De plus, lors de la réalisation d'une copie agrandie ou réduite, sélectionnez un élément autre que [Ajuster au fmt pap.]. P. 210 "Formats détectables avec Sélect <sup>o</sup> papier auto"
	Un original de format personnalisé est placé sur l'appareil.	Lorsque vous numérisez un original de format personnalisé, spécifiez son format dans [Paramètres original] ► [Format de l'original] ► [Format personnalisé].
"Cannot XXX paper of this size. " "XXX is not available with this paper size. " ("Copie R/V" ou le nom de la finition spécifiée s'affiche au lieu de XXX)	Le format papier spécifié n'est pas pris en charge pour la reproduction Recto/Verso ou pour la finition définie.	Vérifiez que le format papier est adapté pour la reproduction Recto/Verso et pour le type de finition spécifiée puis chargez le papier. P. 300 "Liste de caractéristiques"
"Nombre maximum de pliages multifeuilles dépassé."	Le nombre maximum de feuilles pliées en une fois a été dépassé.	Vérifiez le nombre de feuilles pliées en une fois et réduisez le nombre de feuilles de l'original placé sur l'appareil. P. 300 "Liste de caractéristiques"

Message	Condition	Solution et référence
"Nombre max. de feuilles utilisables dépassé. La copie va s'arrêter."	Lorsque la limite de volume d'impression utilisable est activée, la reproduction est annulée quand le volume d'impression de l'utilisateur dépasse la limite maximale qui lui est attribuée.	Pour plus de détails concernant la limite de volume d'impression utilisable, consultez l'administrateur utilisateur. L'administrateur utilisateur peut changer la limite de volume d'impression utilisable.  Voir le Guide utilisateur (version complète).
"Placer les originaux suivants, puis appuyer sur [Départ]."	La copie Recto/Verso est spécifiée.	Lorsque vous n'effectuez pas de copie Recto/Verso, décochez les cases [ 1 face copiée → 2 faces copiées ] et [ 2 faces copiées → 2 faces copiées ].
"Capacité d'agrafage dépassée."	Le nombre de feuilles pouvant être agrafées ensemble est dépassé.	Vérifiez le nombre de feuilles qui peuvent être agrafées ensemble en une fois et réduisez le nombre de feuilles de l'original placé sur l'appareil.  P. 300 "Liste de caractéristiques"



## Lorsqu'un message s'affiche lors de l'utilisation du serveur de documents

Pour plus de détails sur les messages qui s'affichent lors de l'impression d'un document, consultez les descriptions des messages affichés dans la fonction de copie.

P. 233 "Lorsqu'un message s'affiche lors de l'utilisation de la fonction Copie"

Message	Condition	Solution et référence
"Impossible de supprimer le dossier car il contient des fichiers verrouillés. Contacter l'administrateur fichier."	Le dossier contient un fichier verrouillé.	Demandez à l'administrateur fichier de déverrouiller le document. L'administrateur fichier peut déverrouiller des documents.  Voir le Guide utilisateur (version complète).
"Impossible de détecter format original."	L'original est mal placé sur l'appareil.	Placez l'original correctement. Lorsque vous placez un original sur la vitre d'exposition, l'appareil détecte le format de l'original en ouvrant puis en fermant le capot de la vitre d'exposition ou l'ADF. Ouvrez le capot ou l'ADF de plus de 30 degrés lorsque vous placez un original.
	Un original avec un format difficile à détecter, même s'il s'agit d'un format normal, comme un transparent ou un papier avec des post-it, est placé sur l'appareil.	Lors de la numérisation d'un original d'un format difficile à détecter, spécifiez le magasin. De plus, lors de la réalisation d'une copie agrandie ou réduite, sélectionnez un élément autre que [Réduct./Agrand. Auto].  P. 210 "Formats détectables avec Sélect <sup>o</sup> papier auto"
	Un original avec un format personnalisé est placé sur l'appareil.	Lors de la numérisation d'un original avec un format personnalisé, spécifiez le format de l'original dans [Paramètres original] ► [Format de l'original] ► [Format personnalisé].
"Impossible d'afficher aperçu de cette page."	Le format des données de l'image est corrompu.	Appuyez sur [Confirmer] pour voir l'écran d'aperçu sans vignette. Si les données de l'image comportent plusieurs pages, appuyez sur [Modifier affichage page] pour afficher une page différente.

Message	Condition	Solution et référence
"Le mode Magazine ou Livret n'est pas disponible à cause du mode images mixtes."	Un document numérisé dans la fonction copieur et un document stocké dans la fonction impression sont sélectionnés ensemble et [Livret] ou [Magazine] est spécifié.	Vous ne pouvez pas spécifier [Livret] ou [Magazine] pour un document comprenant des données stockées dans les différentes fonctions.
"Le dossier sélectionné est verrouillé. Contactez l'administrateur fichier."	Un mauvais mot de passe a été saisi 10 fois pendant la réalisation d'une opération sur un fichier protégé par mot de passe et le fichier est verrouillé.	Demandez à l'administrateur fichier de déverrouiller le fichier. L'administrateur fichier peut déverrouiller des dossiers. Voir le Guide utilisateur (version complète).

# Lorsqu'un message s'affiche au cours de l'utilisation de la fonction Fax

## ↓ Remarque

- Lors de la confirmation ou de la modification des paramètres dans [Paramètres], appuyez sur [Accueil]  après avoir fermé [Paramètres].

## Messages affichés au cours de l'opération ou lorsqu'il est impossible d'envoyer/de recevoir un fax

Message	Condition	Solution et référence
"Impossible de détecter format original."	L'original n'est pas placé correctement sur l'appareil.	Placez l'original correctement. Lorsque vous placez un original sur la vitre d'exposition, l'appareil détecte le format de l'original en ouvrant puis en fermant le capot de la vitre d'exposition ou l'ADF. Ouvrez le capot ou l'ADF de plus de 30 degrés lorsque vous placez un original.
	Un original avec un format difficile à détecter, même s'il s'agit d'un format normal, comme un transparent ou un papier avec des post-it ou un original de format personnalisé, est placé sur l'appareil.	Indiquez le [Format de numérisation] dans [Param. envoi].
"Impossible de recevoir des e-mails actuellement."	L'appareil a reçu une notification par e-mail à la demande (une demande par e-mail de l'administrateur) et il est impossible d'effectuer une réception manuelle.	Patientez un moment, puis appuyez sur [Réception manuelle : E-mail].

Message	Condition	Solution et référence
"Le destinataire ne prend pas en charge l'IP-Fax. Transmission annulée."	Un fax a été envoyé par transmission immédiate à une destination qui ne prend pas en charge l'IP-Fax.	Envoyez le fax en utilisant la ligne G3. Pour passer automatiquement à la ligne G3 lors de l'envoi d'un fax, sélectionnez [ON] dans l'onglet [Paramètres] ► [Fonctions de l'appareil] ► [Paramètres fax] ► [Paramètres d'envoi] ► [Bascul. auto route TX IP-Fax (IP/G3)].
"Erreur, transmission annulée"	L'original s'est coincé pendant l'envoi du fax.	Appuyez sur [Confirmer], retirez l'original coincé, puis renvoyez le fax.
	Une erreur temporaire s'est produite sur l'appareil ou une interférence sur la ligne est survenue comme un bruit excessif ou une diaphonie.	Appuyez sur [Confirmer] et renvoyez le fax.
"Problème de fonctionnement. Travail interrompu."	L'alimentation de l'appareil a été coupée pendant la réception d'un fax Internet.	Même si vous remettez immédiatement l'appareil sous tension, selon les paramètres du serveur de messagerie, il se peut que la réception ne puisse être reprise avant la fin du délai de temporisation. Veuillez patienter. Pour recevoir le fax manuellement, attendez que le délai soit passé puis procédez à la réception sur l'appareil. Pour connaître le délai de temporisation, consultez l'administrateur.
"Mémoire pleine. Numérisation supplémentaire impossible. Seules les pages numérisées seront transmises."	La mémoire est pleine.	Appuyez sur [Confirmer] pour revenir à l'état de fonctionnement normal et débiter l'envoi des pages qui sont déjà numérisées et stockées. Consultez le rapport de résultat de transmission pour les pages non envoyées, puis envoyez ces pages plus tard.
"Certains destinataires sont invalides. Sélectionner uniquement destinataire(s) valide(s) ?"	Un destinataire dossier est inclus dans le groupe.	Lors de l'envoi d'un fax à un destinataire autre qu'un destinataire dossier, appuyez sur [Sélectionner].

**Remarque**

- Lorsque le fichier JPEG/PDF joint à un e-mail est transmis à l'appareil, vérifiez le message et résolvez le problème en conséquence.
- P. 233 "Lorsqu'un message s'affiche lors de l'utilisation de la fonction Copie"

**Messages affichés lorsque l'appareil ne peut pas se connecter au réseau**

Pour en savoir plus sur l'environnement réseau, adressez-vous à votre administrateur réseau.

Message	Condition	Solution et référence
"Échec de la communication réseau. Impossible d'accéder au serveur SIP. Vérifier le paramètre d'adresse du serveur SIP ou les paramètres du serveur SIP."	La tentative d'accès au serveur SIP a échoué.	Indiquez la bonne « Adresse IP serveur SIP » dans l'onglet [Paramètres] ► [Fonctions de l'appareil] ► [Paramètres fax] ► [Paramètres initiaux] ► [Paramètres SIP]. Voir le Guide utilisateur (version complète).
"Échec de la communication réseau. Impossible de se connecter normalement au destinataire en raison d'un manque de compatibilité de la fonction Fax IP entre le destinataire et cet appareil."	Le périphérique du destinataire n'arrive pas à se connecter à la fonction IP-Fax de l'appareil.	L'envoi d'un fax avec la fonction Fax IP est impossible. Si possible, envoyez le fax en utilisant la ligne G3.
"Échec de la communication réseau. Impossible d'enregistrer l'appareil sur le serveur SIP. Vérifier le paramètre d'adresse du serveur SIP ou les autres paramètres du serveur SIP."	Le serveur SIP a rejeté l'enregistrement du nom d'utilisateur.	Indiquez la bonne « Adresse IP serveur SIP » et le bon « Nom utilisateur SIP » dans l'onglet [Outils utilisateur] ► [Fonctions de l'appareil] ► [Paramètres fax] ► [Paramètres initiaux] ► [Paramètres SIP]. Voir le Guide utilisateur (version complète).

Message	Condition	Solution et référence
"Échec de la communication réseau. Échec de connexion au serveur POP/IMAP. Vérifier les paramètres de l'appareil ainsi que l'état du serveur et du réseau."	Le serveur POP3 (IMAP4) n'a pas pu être trouvé.	Vérifiez les paramètres dans [Protocole de réception], [Paramètres POP3 / IMAP4] et [Port de communication e-mail] dans l'onglet [Paramètres] ► [Fonctions de l'appareil] ► [Paramètres système] ► [Transfert fichier].
	Le serveur DNS n'a pas pu être trouvé.	Vérifiez le paramétrage de la [Configuration DNS] dans l'onglet [Paramètres] ► [Fonctions de l'appareil] ► [Paramètres système] ► [Paramètres interface].
	L'appareil n'est pas connecté au réseau.	Vérifiez que l'appareil est correctement connecté au réseau.
"Échec de la communication réseau. Échec de la connexion au destinataire. Vérifier que le destinataire a été correctement saisi et vérifier l'état de l'appareil de destination."	Le serveur SMTP n'a pas pu être trouvé.	Vérifiez le [Serveur SMTP] dans l'onglet [Paramètres] ► [Fonctions de l'appareil] ► [Paramètres système] ► [Transfert fichier].
	Le serveur DNS n'a pas pu être trouvé.	Vérifiez la [Configuration DNS] dans l'onglet [Paramètres] ► [Fonctions de l'appareil] ► [Paramètres système] ► [Paramètres interface].
	L'appareil n'est pas connecté au réseau.	Vérifiez que l'appareil est correctement connecté au réseau.
	La communication avec le destinataire spécifié pour le transfert de dossier n'a pas pu être établie correctement.	<ul style="list-style-type: none"> <li>• Vérifiez que l'ordinateur spécifié en tant que destinataire du transfert fonctionne normalement et est connecté au réseau.</li> <li>• Vérifiez les paramètres de transfert.</li> </ul> Voir le Guide utilisateur (version complète).
	Le destinataire n'a pas pu être trouvé car le fax a été envoyé sans utiliser de serveur SMTP.	Vérifiez que le destinataire est correctement spécifié. Voir le Guide utilisateur (version complète).

Message	Condition	Solution et référence
"Échec de la communication réseau. Échec de la connexion au dossier de destin. Vérifier que la destination est correcte ainsi que les paramètres de l'appareil de destination."	Le dossier partagé spécifié en tant que destinataire du transfert de dossier est introuvable.	Sélectionnez le destinataire dans le carnet d'adresses, appuyez sur [Édition] et vérifiez que les paramètres de l'onglet [Destinations] ► [Dossier] correspondent au chemin et au nom du dossier partagé sur l'ordinateur destinataire.  Si le dossier partagé sur l'ordinateur destinataire a été effacé, créez le dossier.  Voir le Guide utilisateur (version complète).
"Échec de la communication réseau. Échec de l'envoi. Vérifier l'état de l'appareil de destination ainsi que le paramètre d'authentification de l'appareil de destination et de cet appareil."	Un dysfonctionnement s'est produit sur le serveur SMTP ou sur l'ordinateur spécifié en tant que destinataire lors de l'envoi d'un e-mail sans utiliser le serveur SMTP.	Vérifiez que le serveur SMTP et l'ordinateur spécifié en tant que destinataire du transfert fonctionnent normalement.
"Échec de la communication réseau. Échec de l'envoi. Vérifier l'état de l'appareil de destination et la mémoire restante."	Il n'y a plus d'espace libre disponible sur un serveur SMTP, l'ordinateur spécifié en tant que destinataire pour le transfert de dossier ou l'ordinateur spécifié en tant que destinataire lors de l'envoi d'un e-mail sans utiliser le serveur SMTP.	Vérifiez qu'il y ait de l'espace libre disponible sur le serveur SMTP et l'ordinateur destinataire.
"Échec de la communication réseau. Échec de l'envoi. Vérifier que le destinataire a été correctement saisi."	Le destinataire spécifié n'existe pas.	Vérifiez l'adresse e-mail du destinataire et renseignez-la à nouveau si nécessaire.
	Le destinataire n'a pas pu être trouvé car le fax a été envoyé sans utiliser de serveur SMTP.	Vérifiez que le destinataire est correctement spécifié.  Voir le Guide utilisateur (version complète).

Message	Condition	Solution et référence
"Échec de la communication réseau. Échec de l'envoi. Vérifier l'état et les paramètres de l'appareil de destination."	Un dysfonctionnement s'est produit sur le serveur SMTP, sur l'ordinateur spécifié en tant que destinataire pour le transfert de dossier ou sur l'ordinateur spécifié en tant que destinataire lors de l'envoi d'un e-mail sans utiliser le serveur SMTP.	Vérifiez que le serveur SMTP et l'ordinateur destinataire fonctionnent normalement.
"Échec de la communication réseau. Échec de l'envoi. Vérifier le paramètre des privilèges d'accès du destinataire."	Un dysfonctionnement s'est produit sur le serveur SMTP, sur l'ordinateur spécifié en tant que destinataire pour le transfert de dossier ou sur l'ordinateur spécifié en tant que destinataire lors de l'envoi d'un e-mail sans utiliser le serveur SMTP.	Vérifiez que le serveur SMTP et les ordinateurs destinataires fonctionnent normalement.
	Le dossier partagé spécifié en tant que destinataire du transfert n'a pas pu être trouvé dans Transfert de dossier.	Création d'un dossier partagé sur l'ordinateur destinataire. Pour vérifier le nom du dossier, sélectionnez le destinataire dans le carnet d'adresses, appuyez sur [Édition] et consultez « Nom du chemin » dans l'onglet [Destinataire] [Dossier]. Voir le Guide utilisateur (version complète).
	Le nom d'utilisateur et/ou le mot de passe enregistrés dans le carnet d'adresses ne sont pas valides pour la réalisation du transfert de dossier.	Sélectionnez le destinataire de transfert dans le carnet d'adresses, appuyez sur [Édition] et spécifiez à nouveau l'onglet [Destinations] ► [Dossier] ► [Infos auth. dossier]. Voir le Guide utilisateur (version complète).



Message	Condition	Solution et référence
"Échec de la communication réseau. Échec de l'envoi. Vérifier le paramètre d'adresse e-mail de l'administrateur."	L'adresse e-mail de l'administrateur n'est pas enregistrée alors que l'appareil est configuré pour envoyer des registres par e-mail.	<ul style="list-style-type: none"> <li>Spécifiez l'onglet [Paramètres] ► [Fonctions de l'appareil] ► [Paramètres système] ► [Transfert fichier] ► [Adresse e-mail administrateur].</li> <li>Lors de la configuration de l'appareil, afin de ne pas envoyer de registres par e-mail, changez la Valeur actuelle du Num. bit [4] sous N° commutateur [21] dans [Configuration paramètres].</li> </ul> <p>Voir le Guide utilisateur (version complète).</p>
"Échec de la communication réseau. Échec de l'envoi. Vérifier le nom et le mot de passe utilisateur."	Le nom d'utilisateur et/ou le mot de passe enregistrés dans le carnet d'adresses ne sont pas valides pour la réalisation du transfert de dossier.	<p>Sélectionnez le destinataire de transfert dans le carnet d'adresses, appuyez sur [Édition] et spécifiez à nouveau l'onglet [Destinations] ► [Dossier] ► [Infos auth. dossier].</p> <p>Voir le Guide utilisateur (version complète).</p>
"Échec de la communication réseau. Échec de l'envoi. Enregistrement de l'adresse e-mail du fax ou de l'adresse e-mail de l'administrateur nécessaire."	Les adresses e-mail à utiliser pour l'envoi et la réception d'e-mails et l'adresse e-mail de l'administrateur ne sont pas enregistrées lors de l'envoi d'un e-mail.	<p>Spécifiez [Compte e-mail Fax] ou [Adresse e-mail administrateur] dans l'onglet [Paramètres] ► [Fonctions de l'appareil] ► [Paramètres système] ► [Transfert fichier].</p> <p>Voir le Guide utilisateur (version complète).</p>

Message	Condition	Solution et référence
"Échec de la communication réseau. Échec de l'envoi. Adresse spécifiée invalide."	Aucun nom de domaine n'a été spécifié lors de l'envoi d'un e-mail sans utiliser le serveur SMTP.	<ul style="list-style-type: none"> <li>• Spécifiez un nom d'hôte ou une adresse IP comme destinataire et renvoyez l'e-mail.</li> <li>• Lorsque vous spécifiez le destinataire à partir du carnet d'adresses, sélectionnez [Destinataire] dans le carnet d'adresses, appuyez sur [Édition], puis vérifiez les paramètres dans « Envoyer via serveur SMTP » et « Infos authent. SMTP » dans l'onglet [Destinations] ► [Adresse e-mail].</li> </ul> <p>Voir le Guide utilisateur (version complète).</p>
"Échec de la communication réseau. Compte e-mail du fax non enregistré. Vérifier les paramètres."	Le [Compte e-mail du Fax] n'est pas spécifié.	Spécifiez les paramètres dans « Nom utilisateur » et « Mot de passe » dans l'onglet [Paramètres] ► [Fonctions de l'appareil] ► [Paramètres système] ► [Transfert fichier] ► [Compte e-mail Fax].
"Échec de la communication réseau. Adresse e-mail du fax non enregistrée. Vérifier les paramètres."	Le [Compte e-mail du Fax] n'est pas spécifié.	Enregistrez Adresse e-mail dans l'onglet [Paramètres] ► [Fonctions de l'appareil] ► [Paramètres système] ► [Transfert fichier] ► [Compte e-mail Fax].
"Échec de la communication réseau. Aucune réponse du destinataire. Vérifier que le câble est connecté et que l'équipement réseau est actif."	L'appareil destinataire n'a pas répondu.	<ul style="list-style-type: none"> <li>• Vérifiez si l'ordinateur spécifié comme destinataire fonctionne normalement et est connecté au réseau.</li> <li>• Vérifiez que l'appareil est correctement connecté au réseau.</li> </ul>

Message	Condition	Solution et référence
"Échec de la communication réseau. Une erreur d'authentification du serveur POP/IMAP s'est produite. Vérifier le compte et le mot de passe de l'adresse e-mail."	Une tentative de connexion au serveur POP3 (IMAP4) a échoué.	Spécifiez le paramétrage dans l'onglet [Paramètres] ► [Fonctions de l'appareil] ► [Paramètres système] ► [Transfert fichier] ► [Paramètres POP3 / IMAP4].
"Échec de la communication réseau. Serveur POP/IMAP non enregistré. Vérifier les paramètres."	L'adresse du serveur POP3 (IMAP4) n'est pas enregistrée.	Spécifiez le paramétrage dans [Paramètres] ► [Fonctions de l'appareil] ► [Paramètres système] ► [Transfert fichier] ► [Paramètres POP3 / IMAP4].
"Échec de la communication réseau. Une erreur de certificat S/MIME s'est produite. Vérifier le certificat de destination ainsi que celui de l'appareil."	Un certificat utilisateur (certificat de destinataire) n'est pas enregistré ou a expiré.	Installez le bon certificat utilisateur. Voir le Guide utilisateur (version complète).
	Un certificat de périphérique (certificat de destinataire) n'est pas enregistré ou a expiré.	Installez le bon certificat de périphérique. Voir le Guide utilisateur (version complète).
"Échec de la communication réseau. Échec de l'authentification Digest SIP. Vérifier le nom et le mot de passe utilisateur pour l'authentification Digest SIP."	Le mot de passe d'authentification sur le serveur SIP et le mot de passe enregistré sur l'appareil ne concordent pas.	Vérifiez si le mot de passe enregistré sur le serveur SIP et le « Mot de passe » dans Authentification Digest SIP sous l'onglet [Paramètres] ► [Fonctions de l'appareil] ► [Paramètres fax] ► [Paramètres initiaux] ► [Paramètres SIP] concordent. Voir le Guide utilisateur (version complète).
"Échec de la communication réseau. Le certificat de destination est actuellement invalide. Émettre de nouveau."	Le certificat utilisateur (certificat de destinataire) a expiré.	Installez un nouveau certificat utilisateur. Voir le Guide utilisateur (version complète).

Message	Condition	Solution et référence
"Échec de la communication réseau. Le certificat de l'appareil est actuellement invalide. Émettre de nouveau."	Un certificat de périphérique (certificat de destinataire) n'est pas enregistré ou a expiré.	Installez un nouveau certificat de périphérique. Voir le Guide utilisateur (version complète).
"Échec de la communication réseau. Le certificat de l'appareil ou de l'appareil de destination est actuellement invalide. Émettre de nouveau."	Le certificat utilisateur (certificat de destinataire) et le certificat de périphérique ont expiré.	Installez un nouveau certificat utilisateur et un nouveau certificat périphérique. Voir le Guide utilisateur (version HTML).
"Échec de la communication réseau. Fax IP non pris en charge par le destinataire."	Un Fax IP a été envoyé à un destinataire qui ne prend pas en charge les Fax IP.	L'envoi d'un fax avec la fonction Fax IP est impossible. Si possible, envoyez le fax en utilisant la ligne G3.
"Échec de la communication réseau. L'adresse IP est peut-être invalide. Vérifier les paramètres réseau."	Une adresse IP non valide est enregistrée.	Spécifiez le bon [Protocole en vigueur] et la bonne [Adresse IPv4 machine] ou [Adresse IPv6 machine] dans l'onglet [Paramètres] ► [Fonctions de l'appareil] ► [Paramètres système] ► [Paramètres interface]. Voir le Guide utilisateur (version complète).
"Échec de la communication réseau. L'adresse IP est peut-être invalide. Vérifier les paramètres réseau."	Les paramètres dans [Adresse IP du serveur SIP] et [Protocole en vigueur] ne concordent pas.	Vérifiez si Adresse IP serveur SIP dans l'onglet [Paramètres] ► [Fonctions de l'appareil] ► [Paramètres fax] ► [Paramètres initiaux] ► [Paramètres SIP] et [Protocole en vigueur] de l'onglet [Paramètres] ► [Fonctions de l'appareil] ► [Paramètres système] ► [Paramètres interface] sont corrects.
	Une adresse IP non valide est enregistrée.	Spécifiez la bonne [Adresse IPv4 machine] ou [Adresse IPv6 machine] dans l'onglet [Paramètres] ► [Fonctions de l'appareil] ► [Paramètres système] ► [Paramètres interface]. Voir le Guide utilisateur (version complète).

Message	Condition	Solution et référence
"Échec de la communication réseau. La ligne a été déconnectée. Vérifier le paramètre de destination et de notification ID de l'appelant."	Le destinataire a mis fin à la communication.	<ul style="list-style-type: none"> <li>Vérifiez que le destinataire est correctement spécifié.</li> <li>Si le destinataire refuse de recevoir un fax sans informations expéditeur, autorisez la notification des informations et renvoyez le fax.</li> </ul>
"Échec de la communication réseau. L'adresse e-mail d'authentification ne corresp. pas avec celle de l'administrateur. Vérifier les paramètres."	Une signature est spécifiée et l'adresse e-mail d'authentification SMTP ou l'adresse e-mail d'authentification POP avant SMTP ne correspond pas à l'adresse e-mail de l'administrateur.	<p>Vérifiez que l'adresse e-mail d'authentification correspond à l'adresse indiquée dans l'onglet [Paramètres] ► [Fonctions de l'appareil] ► [Paramètres système] ► [Transfert fichier] ► [Adresse e-mail administrateur].</p> <p>Voir le Guide utilisateur (version complète).</p>

#### ⬇ Remarque

- Définissez la current value sur [1] sous le switch number [21] et le bit number [6] dans l'onglet [Paramètres] ► [Fonctions de l'appareil] ► [Paramètres fax] ► [Paramètres initiaux] ► [Configuration paramètres] pour désactiver l'affichage du message "Échec de la communication réseau.". Modifiez le paramétrage lorsque vous n'utilisez pas la fonction fax IP ou fax Internet.
- Voir le Guide utilisateur (version complète).

## Messages affichés lorsque la fonction fax à distance est indisponible

Pour en savoir plus sur l'environnement réseau, adressez-vous à votre administrateur réseau.

### Lorsqu'un message s'affiche sur l'appareil principal

Message	Condition	Solution et référence
"Vérifier s'il n'y a pas de problèmes de réseau." [16-00]	L'appareil n'est pas connecté au réseau.	<ul style="list-style-type: none"> <li>Vérifiez que l'appareil est correctement connecté au réseau.</li> <li>Appuyez sur [Confirmer] pour utiliser le fax G3.</li> </ul>

Message	Condition	Solution et référence
"Échec de la connexion avec l'appareil distant. Il y a un problème avec la structure de l'appareil distant. Contacter l'administrateur."	Un autre appareil principal est enregistré dans [Appareil distant].	Enregistrez l'appareil secondaire dans l'onglet [Paramètres] ► [Fonctions de l'appareil] ► [Paramètres système] ► [Outils Administr.] ► [Programmer/Modifier/Supprimer appareil distant].
	Un autre appareil principal est enregistré dans [Appareil distant] sur le copieur secondaire.	Enregistrez l'appareil dans l'onglet [Paramètres] ► [Fonctions de l'appareil] ► [Paramètres système] ► [Outils Administr.] ► [Programmer/Modifier/Supprimer appareil distant] sur l'appareil secondaire.
"Une erreur de transfert s'est produite. Vérifier l'état de l'appareil distant."	Une erreur de réseau s'est produite pendant le transfert des données.	<ul style="list-style-type: none"> <li>• Vérifiez que l'appareil est correctement connecté au réseau.</li> <li>• Vérifiez que le copieur secondaire est connecté au réseau et fonctionne normalement.</li> <li>• Vérifiez que l'adresse IP ou le nom d'hôte de l'appareil principal est spécifié correctement dans l'onglet [Paramètres] ► [Fonctions de l'appareil] ► [Paramètres système] ► [Outils Administr.] ► [Programmer/Modifier/Supprimer appareil distant] sur l'appareil secondaire.</li> </ul>

## Lorsqu'un message s'affiche sur le copieur secondaire

Message	Condition	Solution et référence
"Échec de l'authentification auprès de l'appareil distant. Vérifier les paramètres d'authentification de l'appareil distant."	L'authentification a échoué alors que l'authentification utilisateur est activée sur l'appareil principal, ou l'utilisateur n'a pas la permission d'utiliser la fonction fax.	Spécifiez le même paramétrage d'authentification utilisateur que sur l'appareil principal et enregistrez un utilisateur ayant l'autorisation d'utiliser la fonction fax.  Voir le Guide utilisateur (version complète).
"Vérifier s'il n'y a pas de problèmes de réseau." [16-00]	L'appareil n'est pas connecté au réseau.	Vérifiez que l'appareil est correctement connecté au réseau.
"Échec de la connexion avec l'appareil distant. Vérifier l'état de l'appareil distant."	L'appareil principal est éteint ou ne fonctionne pas normalement.	Mettez l'appareil principal sous tension. Si l'appareil est sous tension, vérifiez qu'il fonctionne normalement.
	Une erreur réseau s'est produite.	Vérifiez que cet appareil et l'appareil principal sont correctement connectés au réseau.
	Une erreur de temporisation s'est produite lors de la connexion à l'appareil principal.	Vérifiez que l'adresse IP ou le nom d'hôte de l'appareil principal est spécifié correctement dans l'onglet [Paramètres] ► [Fonctions de l'appareil] ► [Paramètres système] ► [Outils Administr.] ► [Programmer/Modifier/Supprimer appareil distant] sur l'appareil secondaire.

Message	Condition	Solution et référence
"Échec de la connexion avec l'appareil distant. Il y a un problème avec la structure de l'appareil distant. Contacter l'administrateur."	Un autre copieur secondaire est enregistré dans [Appareil distant].	Enregistrez l'appareil principal dans l'onglet [Paramètres] ► [Fonctions de l'appareil] ► [Paramètres système] ► [Outils Administr.] ► [Programmer/Modifier/Supprimer appareil distant].
	L'appareil n'est pas enregistré dans [Appareil distant] sur l'appareil principal.	Enregistrez l'appareil dans l'onglet [Paramètres] ► [Fonctions de l'appareil] ► [Paramètres système] ► [Outils Administr.] ► [Programmer/Modifier/Supprimer appareil distant] sur l'appareil principal.
"Fax distant n'est pas disponible car [Auth. code util.] est activé."	L'authentification par code utilisateur est spécifiée.	L'authentification par code utilisateur n'est prise en charge ni par l'appareil principal ni par le copieur secondaire. Envisagez une autre méthode d'authentification utilisateur.
"L'enregistrement de l'appareil distant n'est pas correct. Contacter l'administrateur."	L'appareil principal est introuvable.	Vérifiez que l'adresse IP ou le nom d'hôte de l'appareil principal est spécifié correctement dans l'onglet [Paramètres] ► [Fonctions de l'appareil] ► [Paramètres système] ► [Outils Administr.] ► [Programmer/Modifier/Supprimer appareil distant].



Message	Condition	Solution et référence
"Une erreur de transfert s'est produite. Vérifier l'état de l'appareil distant."	Une erreur de réseau s'est produite pendant le transfert des données.	<ul style="list-style-type: none"> <li>• Vérifiez que l'appareil est correctement connecté au réseau.</li> <li>• Vérifiez que l'appareil principal est connecté au réseau et fonctionne normalement.</li> <li>• Vérifiez que l'adresse IP ou le nom d'hôte de l'appareil principal est spécifié correctement dans l'onglet [Paramètres] ► [Fonctions de l'appareil] ► [Paramètres système] ► [Outils Administr.] ► [Programmer/Modifier/Supprimer appareil distant].</li> </ul>
"Une erreur de transfert s'est produite. Vérifier l'état de l'appareil distant." "Le disque dur de l'appareil distant est plein."	Il n'y a plus d'espace disponible sur le disque dur de l'appareil principal.	Effacez les fichiers qui ne sont plus nécessaires sur l'appareil principal.

## Lorsqu'un message apparaît lors de l'utilisation de la fonction impression

### Remarque

- Lors de la confirmation ou de la modification des paramètres dans [Paramètres], appuyez sur [Accueil]  après avoir fermé [Paramètres].

### Messages affichés sans codes d'erreur

Message	Cause	Solution et référence
"Carnet d'adresses en cours d'utilisation par une autre fonct°. Echech de l'authentificat°."	Le carnet d'adresses est en cours d'utilisation par une autre fonction et la demande d'authentification n'est pas possible.	Réessayez plus tard.
"Une fonction qui ne peut être utilisée avec le mode Pliage a été définie. Travail annulé."	Un paramètre qui ne peut être spécifié avec le pliage a été spécifié et l'impression a été annulée.	Vérifiez le paramétrage et annulez la fonction qui ne peut être spécifiée avec la fonction pliage.
"Un trav. non impr. subsiste sur le réseau car une erreur s'est produite. Il a été stocké en tant que trav. non imprimé."	La fonction de stockage de travaux est activée et une erreur s'est produite sur le travail d'impression envoyé via le réseau, le travail annulé a été stocké.	<ul style="list-style-type: none"> <li>Vérifiez que l'appareil est correctement connecté au réseau. Pour en savoir plus sur l'environnement réseau, adressez-vous à votre administrateur réseau.</li> <li>Le document stocké peut être imprimé.</li> </ul> <p>P. 133 "Impression de documents stockés dans l'imprimante à partir du panneau de commande"</p>

Message	Cause	Solution et référence
"Volume d'impression restant a été alloué à un/ d'autre(s) client(s) géré(s) de façon centralisée. Le travail a été annulé."	Ce travail a été annulé car les informations de mesure d'utilisation n'ont pas pu être transmises depuis l'appareil de Gestion centralisée.	Tous les créneaux pour des travaux sont occupés par d'autres appareils. Vérifiez le statut de l'appareil client.
"Une erreur s'est produite lors de l'impr. d'un travail avec Numérot. arrière-plan. Travail annulé."	Un format impossible à imprimer a été spécifié.	Spécifiez un format inférieur à 316,0 mm (12.5 inches) de largeur et 432 mm (17.1 inches) de longueur dans « Imprimer sur : » dans le pilote d'impression. Lorsque [Identique au format original] est spécifié dans « Imprimer sur : », réduisez le format spécifié dans « Imprimer sur : » ou ajustez le format dans l'application.
"Erreur produite pdt traitement trv prévention de copie non autorisée. Trv annulé. "	Les paramètres du pilote d'impression ne sont pas corrects.	Vérifiez ce qui suit dans le pilote d'impression : <ul style="list-style-type: none"> <li>• Une valeur inférieure à 600 dpi est-elle spécifiée dans [Résolution] ? Voir le Guide utilisateur (version complète).</li> <li>• Les espaces sont-ils enregistrés comme unique texte à utiliser pour la trame de fond dans la fonction de prévention contre la copie non autorisée ?</li> <li>• Le serveur de documents est-il spécifié en tant que méthode d'impression ? Voir le Guide utilisateur (version complète).</li> </ul>
	La prévention contre la copie non autorisée est prioritaire dans les [Outils Administr.].	Veillez vous adresser à l'administrateur de l'appareil pour en savoir plus au sujet des paramètres de l'appareil. L'administrateur de l'appareil peut modifier les paramètres dans [Impression prévention copie non autorisée : Imprimante]. Voir le Guide utilisateur (version complète).

Message	Cause	Solution et référence
"L'enregistrement auto. des info. utilisateur a échoué."	Le nombre maximum d'éléments pouvant être enregistrés a été dépassé et les informations d'authentification pour l'authentification LDAP ou l'authentification Windows ne peuvent pas être enregistrées correctement.	Effacez un utilisateur qui n'est plus nécessaire dans le carnet d'adresses.
"L'option livret/ pliage en 2 n'est pas disponible avec ces paramètres. Ce travail a été annulé."	Un paramètre a été spécifié avec lequel le pliage en livret ou en deux ne peut pas être réalisé et l'impression a été annulée.	Vérifiez les paramètres pour connaître la disponibilité de la fonction livret ou pliage en deux. P. 300 "Liste de caractéristiques"
"Impossible d'accéder au périphérique de stockage."	Une carte SD ou un périphérique de mémoire flash USB est inutilisable.	<ul style="list-style-type: none"> <li>• Vérifiez que le support externe est formaté en FAT16 ou FAT32 et que la protection en écriture n'est pas activée sur le support.</li> <li>• Vérifiez si le support externe n'est pas corrompu ou endommagé.</li> </ul>
"Impossible d'enregistrer des fichiers de cette taille."	Le format papier est trop grand.	Réduisez le format papier du document à envoyer. Le document à envoyer ne peut pas être stocké avec un format personnalisé.

Message	Cause	Solution et référence
"Code de classement incorrect."	Un code de classement n'est pas spécifié.	Consultez l'administrateur de l'appareil pour connaître le code de classement et saisissez le code dans « Code de classification » sur l'onglet [Paramètres détaillés] ► du menu [Config. travail] dans le pilote d'impression.
	Le document a été imprimé dans un pilote d'impression qui ne prend pas en charge le code de classement.	Demandez à l'administrateur de l'appareil de modifier le paramétrage du code de classement. Administrateur de l'appareil : Changez le [Code de classification] en [Facultatif] dans Web Image Monitor si nécessaire. Voir le Guide utilisateur (version complète).
"Assemblage annulé."	La fonction de tri a été annulée.	Mettez l'appareil hors tension, attendez 10 secondes ou plus après avoir confirmé que le voyant principal d'alimentation est éteint, puis mettez l'appareil sous tension.  P. 11 "Mise sous tension et hors tension"
"Erreur de commande"	Un problème est survenu dans les données à cause du statut de communication ou pour une autre raison.	Vérifiez que l'appareil parvient à communiquer correctement avec l'ordinateur.
	Un pilote d'impression qui ne prend pas en charge l'appareil a été utilisé.	Utilisez le pilote d'impression conçu pour l'appareil. Obtenez et installez la dernière version du pilote.
"Erreur de comm. avec serveur de gestion centrale s'est produite. Le travail a été annulé."	Ce travail a été annulé car une erreur de communication avec le serveur de Gestion centralisée est survenue.	Vérifiez le statut de l'appareil de Gestion centralisée.

Message	Cause	Solution et référence
"Erreur de données compressées."	Des données compressées sont corrompues.	<ul style="list-style-type: none"> <li>• Vérifiez que l'outil utilisé pour créer des données compressées fonctionne correctement.</li> <li>• Vérifiez que l'appareil parvient à communiquer correctement avec l'ordinateur.</li> </ul>
"Échec de la connexion avec l'appareil. Vérifier la structure de l'appareil."	L'appareil dysfonctionne et [Imprimante] n'est pas utilisable.	<ul style="list-style-type: none"> <li>• Vérifiez si un message s'affiche sur le panneau de commande.</li> <li>• Mettez l'appareil hors tension, attendez 10 secondes ou plus après avoir confirmé que le voyant principal d'alimentation est éteint, puis mettez l'appareil sous tension.</li> </ul> <p>P. 11 "Mise sous tension et hors tension"</p>
"Erreur stockage de données."	L'impression d'un document en tant que test d'impression, impression verrouillée, impression suspendue, impression stockée ou le stockage du document dans le serveur de documents a échoué. Le disque dur est défaillant.	Si le message persiste même après avoir mis l'appareil hors tension puis sous tension, envisagez de réparer l'appareil.
"Serveur de documents non disponible. Impossible d'enregistrer."	L'utilisation de la fonction serveur de documents est restreinte.	Veillez consulter l'administrateur utilisateur.
"Le Recto/Verso a été annulé."	Le magasin papier source n'est pas spécifié pour l'impression Recto/Verso.	Spécifiez l'utilisation du magasin papier pour l'impression Recto/Verso dans [Paramètres] ► [Param. pap. mag.] ► [Type de papier].

Message	Cause	Solution et référence
"Une erreur s'est produite."	Une erreur telle qu'une erreur syntaxique s'est produite.	Vérifiez que le fichier PDF à imprimer ne contient pas d'erreur.
"Erreur dans l'Unité de Pliage. Travail annulé. "	Un dysfonctionnement s'est produit dans l'unité de pliage.	Envisagez de réparer l'appareil.
"Erreur lors du traitement d'un trav. d'impr. avec Tampon de sécurité obligatoire. Travail annulé."	Le travail a été annulé car une erreur s'est produite lors de l'application du Tampon de sécurité obligatoire.	Si vous chargez du papier depuis le Bypass, veuillez indiquer le format papier correct et n'activez pas [Détection auto].
"Capacité max. du Serveur de documents dépassée. Stockage impossible."	Le disque dur est presque saturé.	<ul style="list-style-type: none"> <li>• Réduisez la taille du document à envoyer.</li> <li>• Effacez des documents qui ne sont plus nécessaires.</li> </ul> Voir le Guide utilisateur (version complète).

Message	Cause	Solution et référence
"Dépassement nb max. de fichiers. (Auto)"	Le nombre maximum de travaux en impression stockée ou le nombre maximum de travaux qui peuvent être gérés comme documents en impression suspendue (Auto) a été dépassé lors du stockage d'un document imprimé via impression normale en tant que travail en impression suspendue par la fonction de stockage des travaux erronés.	Effacez un document en impression suspendue (Auto) qui n'est plus nécessaire. Voir le Guide utilisateur (version complète).
"Le nbre max. de fichiers pour le Serveur de documents a été dépassé. Impossible d'enregistrer."	Le nombre de documents stockés sur l'appareil dépasse le nombre maximum.	Effacez des documents qui ne sont plus nécessaires. Voir le Guide utilisateur (version complète).



Message	Cause	Solution et référence
"Dépassement nb max. de pages. (Auto)"	Une erreur de type « Dépassement nb max. de pages » s'est produite pendant le stockage d'un document imprimé par impression normale en tant que travail en impression suspendue par la fonction de stockage des travaux erronés.	<ul style="list-style-type: none"> <li>• Réduisez le nombre de pages à imprimer.</li> <li>• Effacez des documents qui ne sont plus nécessaires.</li> </ul> <p>Voir le Guide utilisateur (version complète).</p>
"Le nbre max. de pages pour le Serveur de documents a été dépassé. Impossible d'enregistrer."	Le nombre de pages stockées sur l'appareil dépasse le nombre maximum.	<ul style="list-style-type: none"> <li>• Réduisez le nombre de pages dans le document à envoyer.</li> <li>• Effacez des documents qui ne sont plus nécessaires.</li> </ul> <p>Voir le Guide utilisateur (version complète).</p>
"Pages max. dépassé. Assemblage non terminé."	Le nombre maximum de feuilles qui peuvent être triées a été dépassé.	Réduisez le nombre de pages à imprimer.
"Nb maximum pliages multifeuilles dépassé (Pliage en 2)."	Le nombre maximum de feuilles qui peuvent être pliées en deux a été dépassé et l'impression a été annulée.	Vérifiez le nombre de feuilles qui peuvent être pliées en deux dans le finisseur en cours d'utilisation. P. 300 "Liste de caractéristiques"

Message	Cause	Solution et référence
"Nombre max. d'unités de volume d'impression utilisable dépassé. Le travail a été annulé."	Le volume d'impression est limité et l'impression a été annulée car le volume d'impression d'un utilisateur a dépassé la limite maximum attribuée à cet utilisateur.	Pour plus de détails sur la limitation du volume d'impression utilisable, veuillez consulter l'administrateur utilisateur. L'utilisateur administrateur peut remettre le compteur à zéro ou modifier la limite du volume d'impression.  Voir le Guide utilisateur (version complète).
"Système fichier plein."	Le système fichier est plein et le fichier PDF ne peut pas être imprimé.	Effacez des documents qui ne sont plus nécessaires.  Voir le Guide utilisateur (version complète).
"Le pliage n'est pas disponible avec ces paramètres. Travail annulé."	Un paramètre avec lequel le pliage ne peut pas être réalisé a été spécifié, et l'impression a été annulée.	Vérifiez les paramètres du magasin, du format papier, du type de papier et la position définie pour le post-traitement.
"Problème matériel : disque dur"	Une erreur s'est produite sur le disque dur de l'appareil.	Mettez l'appareil hors tension, attendez 10 secondes ou plus après avoir confirmé que le voyant principal d'alimentation est éteint, puis mettez l'appareil sous tension.
"Problème matériel : USB"	Une erreur s'est produite sur le disque dur de l'appareil.	P. 11 "Mise sous tension et hors tension"  Si le message persiste même après avoir mis l'appareil hors tension puis sous tension, envisagez de réparer l'appareil.
"Problème matériel : Etherne"	Une erreur est survenue dans l'interface Ethernet.	

Message	Cause	Solution et référence
"Problème matériel : carte sans fil"	Une erreur s'est produite au niveau de la carte LAN sans fil.	Mettez l'appareil hors tension, vérifiez que la carte LAN sans fil est correctement installée sur l'appareil, puis mettez l'appareil sous tension. P. 11 "Mise sous tension et hors tension" Si le message persiste même après avoir mis l'appareil hors tension puis sous tension, envisagez de réparer l'appareil.
"Disque dur plein."	La zone réservée aux fonds de page ou aux polices dans PostScript 3 est pleine.	Effacez un fonds de page enregistré ou une police enregistrée qui ne sont plus nécessaires.
"Disque dur plein. (Auto)"	Une erreur de dépassement s'est produite sur le disque dur pendant le stockage d'un document imprimé par impression normale en tant que travail en impression suspendue par la fonction de stockage des travaux erronés.	<ul style="list-style-type: none"> <li>• Réduisez la taille du document à imprimer.</li> <li>• Effacez des documents qui ne sont plus nécessaires.</li> </ul> Voir le Guide utilisateur (version complète).
"Dépassement tampon E/S."	Un dépassement s'est produit sur le tampon de réception.	<ul style="list-style-type: none"> <li>• Réduisez les données de transmission.</li> <li>• Augmentez la valeur du [Tampon E/S] dans l'onglet [Paramètres] ► [Fonctions de l'appareil] ► [Paramètres d'impression] ► [Interface hôte].</li> </ul>

Message	Cause	Solution et référence
"Info. pr authentificat ° utilisateur déjà enregistrées pour autre utilisateur."	Dans l'authentification LDAP, le même nom est enregistré sous différents identifiants sur différents serveurs et des noms en double (noms de comptes) sont apparus, par exemple lors du changement de domaine (serveur).	Veillez consulter l'administrateur utilisateur. Utilisateur administrateur : effacez l'utilisateur correspondant du carnet d'adresses et enregistrez à nouveau l'utilisateur après avoir modifié les noms en double sur les différents serveurs.
"Mémoire insuffisante"	La quantité de mémoire disponible est insuffisante.	Diminuez la [Résolution] dans le pilote d'impression. Voir le Guide utilisateur (version complète).
"Placer le papier suivant dans XXX. Pour forcer l'impression, sélectionnez un autre magasin et appuyez sur [Continuer]." (XXX indique le nom du magasin)	Le magasin papier défini dans le pilote d'impression n'est pas chargé en papier.	<ul style="list-style-type: none"> <li>• Pour poursuivre l'impression après avoir modifié les paramètres papier, sélectionnez un magasin et appuyez sur [Continuer]. Cependant, lorsque les fonctions Agrafe, Perforation, Couverture, Intercalaire, Division en chapitres ou Désignation sont spécifiées ou lorsque l'impression Recto/ Verso est définie sur un magasin papier qui ne prend pas en charge cette fonction, l'impression ne peut pas être réalisée. Lorsque la fonction Tri est spécifiée, une seule copie du document est imprimée.</li> <li>• Pour poursuivre l'impression sur le papier spécifié, chargez-le dans le magasin. P. 173 "Chargement du papier dans le magasin papier"</li> </ul>
"Dépassement capacité mémoire"	L'erreur de mémoire insuffisante s'est produite lors d'une impression depuis le pilote d'impression (PCL6).	Dans le pilote d'impression, changez « Vectoriel/ Raster » en [Raster] dans l'onglet [Paramètres détaillés] ► menu [Qualité impr. : Avancée].

Message	Cause	Solution et référence
"Erreur récupération mémoire"	Les données de la mémoire n'ont pas pu être récupérées.	Mettez l'appareil hors tension, attendez 10 secondes ou plus après avoir confirmé que le voyant principal d'alimentation est éteint, puis mettez l'appareil sous tension.  P. 11 "Mise sous tension et hors tension"
"Le serveur ne répond pas. Échec de l'authentification."	Dans l'authentification LDAP ou Windows, une erreur de temporisation s'est produite lors de la soumission d'une requête d'authentification au serveur.	Veillez consulter l'administrateur ou le serveur d'authentification.
"Le magasin de sortie a été modifié."	La destination de livraison du papier imprimé a été modifiée à cause de la limitation du format papier de la destination de sortie.	Indiquez la destination de livraison correcte du papier imprimé.

Message	Cause	Solution et référence
"Format et type de papier ne correspondent pas. Sélectionner un autre magasin puis appuyer sur [Continuer]. Pour annuler le travail appuyer sur [Réinitialiser travail]. Il est également possible de modifier le format et le type de papier dans Outils utilisateur."	Le magasin papier chargé avec le format et le type de papier spécifiés dans le pilote d'impression n'est pas disponible.	<ul style="list-style-type: none"> <li>• Pour poursuivre l'impression après avoir modifié les paramètres papier, sélectionnez un magasin et appuyez sur [Continuer]. Lorsque les fonctions Agrafe, Perforation, Couverture, Intercalaire, Division en chapitres ou Désignation sont spécifiées ou lorsque l'impression Recto/Verso est définie sur un magasin papier qui ne prend pas en charge cette fonction, l'impression ne peut pas être réalisée. Lorsque la fonction Tri est spécifiée, une seule copie du document est imprimée.</li> <li>• Pour poursuivre l'impression sur le papier spécifié, chargez le papier puis vérifiez que le format et le type de papier sont correctement définis dans [Paramètres] ► [Param. pap. mag.].</li> </ul> <p>P. 173 "Chargement du papier dans le magasin papier"</p>
"Problème de carte d'interface parallèle."	Une erreur s'est produite avec l'interface parallèle.	<p>Mettez l'appareil hors tension, attendez 10 secondes ou plus après avoir confirmé que le voyant principal d'alimentation est éteint, puis mettez l'appareil sous tension.</p> <p>P. 11 "Mise sous tension et hors tension"</p> <p>Si le message persiste même après avoir mis l'appareil hors tension puis sous tension, envisagez de réparer l'appareil.</p>
"Erreur police imprimante"	Le fichier de polices de l'appareil présente un problème.	Envisagez de réparer l'appareil.
"Erreur imprimante."	Une image de page est rejetée lors de l'impression de la page.	Diminuez la [Résolution] dans le pilote d'impression. Voir le Guide utilisateur (version complète).

Message	Cause	Solution et référence
"La perforation a été annulée."	La fonction Perforation a été annulée car la position d'agrafage est spécifiée de façon incorrecte.	Vérifiez l'orientation du papier et les données d'impression ainsi que la position de perforation spécifiée. Voir le Guide utilisateur (version complète).
"Échec réception de données."	La transmission de données a été annulée.	Envoyez à nouveau les données.
"Échec envoi de données."	La transmission de données depuis le pilote d'impression a été annulée.	Vérifiez que l'ordinateur fonctionne normalement.
"Une erreur d'agrafage s'est produite. Le travail a été annulé."	Le nombre de feuilles agrafables est dépassé et l'impression a été annulée.	Vérifiez le nombre de feuilles agrafables sur le finisseur utilisé. P. 300 "Liste de caractéristiques"
"L'agrafage a été annulé."	La fonction Agrafage a été annulée car un trop grand nombre de feuilles imprimées a été programmé pour l'agrafage.	Vérifiez les caractéristiques du finisseur utilisé et définissez les paramètres en fonction de celles-ci. <ul style="list-style-type: none"> <li>• Nombre de feuilles agrafables P. 300 "Liste de caractéristiques"</li> <li>• Position d'agrafage qui peut être spécifiée sur différentes orientations de papier et orientation des données d'impression</li> </ul> Voir le Guide utilisateur (version complète).
	Un finisseur incorrect est spécifié dans le pilote d'impression.	Vérifiez la configuration optionnelle spécifiée dans le pilote d'impression. Voir le Guide utilisateur (version complète).
	Un dysfonctionnement temporaire s'est produit sur l'appareil.	Mettez l'appareil hors tension, attendez 10 secondes ou plus après avoir confirmé que le voyant principal d'alimentation est éteint, puis mettez l'appareil sous tension. P. 11 "Mise sous tension et hors tension"

Message	Cause	Solution et référence
"Le travail a été annulé car les paramètres spécifiés ne sont pas applicables pour le livret."	Un critère empêchant la réalisation de la reliure a été spécifié et l'impression a été annulée.	Vérifiez les conditions de reliure.
"Le travail d'impression a été annulé car le fichier de capture n'a pas pu être enregistré : mémoire max. dépassée. "	L'espace disponible sur le disque dur a été réduit lors de l'enregistrement des données de capture.	<ul style="list-style-type: none"> <li>• Réduisez la taille du document à envoyer.</li> <li>• Effacez des documents qui ne sont plus nécessaires.</li> </ul> Voir le Guide utilisateur (version complète).
"Le travail d'impression a été annulé car le fichier de capture n'a pas pu être enregistré : nombre de fichiers dépassé. "	Le nombre de documents stockés sur l'appareil a dépassé le nombre maximum lors de l'enregistrement des données de capture.	Effacez des documents qui ne sont plus nécessaires. Voir le Guide utilisateur (version complète).
"Travail d'impression annulé car fichier de capture n'a pas pu être enregistré : nbre pages par fichier dépassé. "	Le nombre de pages stockées dans l'appareil a dépassé le nombre maximum lors de l'enregistrement des données de capture.	<ul style="list-style-type: none"> <li>• Réduisez le nombre de pages dans le document à envoyer.</li> <li>• Effacez des documents qui ne sont plus nécessaires.</li> </ul> Voir le Guide utilisateur (version complète).



Message	Cause	Solution et référence
"Pap. sélect. non pris en charge. Travail annulé."	Un format papier qui ne peut être chargé sur l'appareil a été spécifié et l'impression a été annulée par la fonction d'annulation automatique des travaux.	Imprimez le document sur un papier dont le format peut être chargé sur l'appareil.
"Type de papier sélectionné non pris en charge. Travail annulé."	Un type de papier qui ne peut pas être chargé sur l'appareil a été spécifié et l'impression a été annulée par la fonction d'annulation automatique des travaux.	Imprimez le document sur un papier dont le type peut être chargé sur l'appareil.
"Vous n'avez pas les privilèges pour utiliser cette fonction. Ce travail a été annulé."	Les informations d'authentification ne sont pas enregistrées correctement sur le pilote d'impression.	Définissez les informations d'authentification à partir du pilote d'impression. Pour en savoir plus sur les informations d'authentification, veuillez vous adresser à l'administrateur utilisateur. Voir le Guide utilisateur (version complète).
	L'utilisateur enregistré dans le pilote d'impression n'a pas la permission d'utiliser la fonction impression.	Veuillez consulter l'administrateur utilisateur. L'administrateur utilisateur peut modifier les autorisations d'accès dans le carnet d'adresses. Voir le Guide utilisateur (version complète).

Message	Cause	Solution et référence
"Erreur pliage en Z."	Un paramètre avec lequel le pliage en Z ne peut être réalisé a été spécifié et la fonction Pliage en Z a été annulée.	Vérifiez les paramètres du magasin, de l'orientation papier et de l'orientation des données d'impression ainsi que la position définie pour le post-traitement.

## Messages affichés avec des codes d'erreur

Consultez la liste de configuration du système ou imprimez la liste des paramètres. Les détails de l'erreur peuvent aussi être imprimés sur la liste.

Voir le Guide utilisateur (version complète).

Message	Cause	Solution et référence
"84 : Erreur"	L'espace de travail disponible est insuffisant pour traiter des images.	Réduisez les données de transmission.
"86 : Erreur"	Le paramétrage du code de contrôle est incorrect.	Spécifiez le paramétrage correct.
"91 : Erreur" (affiché dans l'historique des erreurs)	Le fonction d'annulation automatique des travaux a été activée car une commande impossible à analyser ou une erreur de commande interdite s'est produite et l'impression a été annulée.	Vérifiez si les données sont correctes.
"92 : Erreur" (affiché dans l'historique des erreurs)	L'impression a été annulée depuis le panneau de commande.	Pour réaliser l'impression, utilisez à nouveau le panneau de commande.

Message	Cause	Solution et référence
"98 : Erreur"	L'accès au disque dur a échoué.	Mettez l'appareil hors tension, attendez 10 secondes ou plus après avoir confirmé que le voyant principal d'alimentation est éteint, puis mettez l'appareil sous tension. P. 11 "Mise sous tension et hors tension"
"99 : Erreur"	Vous imprimez un fichier depuis une carte SD ou un périphérique de mémoire flash USB et le format du fichier à imprimer n'est pas pris en charge ou le fichier est corrompu.	Vérifiez les données à imprimer.

# Lorsqu'un message s'affiche lors de l'utilisation de la fonction numérisation

## Remarque

- Lors de la confirmation ou de la modification des paramètres dans [Paramètres], appuyez sur [Accueil]  après avoir fermé [Paramètres].

## Messages affichés sur le panneau de commande

Message	Cause	Solution et référence
"Toutes les pages ont été identifiées comme vierges. Aucun fichier n'a été créé."	L'original a été placé en orientant le mauvais côté vers le bas lorsque [Supprimer page vierge] ou [Supprimer page vierge] est défini dans l'OCR.	<ul style="list-style-type: none"> <li>Lorsque vous numérisez sur la vitre d'exposition, placez l'original avec le côté à numériser tourné vers le bas.</li> <li>Lorsque vous numérisez sur l'ADF, placez l'original avec le côté à numériser tourné vers le haut.</li> </ul>
	Toutes les pages de l'original numérisé sont déterminées comme vierges lorsque [Supprimer page vierge] est spécifié.	
	Toutes les pages de l'original numérisé sont déterminées comme vierges lorsque [Supprimer page vierge] est spécifié dans l'OCR.	<p>Modifiez [Paramètres] ► [Fonctions de l'appareil] ► [Paramètres scan.] ► [Param. envoi] onglet ► [PDF num./OCR : Sensib. pges vierges] sur [Niveau 1]. L'appareil détecte une page vierge uniquement lorsque l'original est complètement vierge.</p> <p>Diminuez la valeur dans l'onglet [Outils utilisateur] ► [Fonctions de l'appareil] ► [Paramètres scan.] ► [Paramètres numérisation] ► [Niveau détection pages vierges].</p>

Message	Cause	Solution et référence
"L'authentification avec le destinataire a échoué. Vérifier les paramètres. Pour vérifier l'état actuel, appuyez sur [État fich. numér.]."	Le nom d'utilisateur/mot de passe de l'authentification SMTP spécifiés lors de l'envoi de l'e-mail sont incorrects.	Sélectionnez le destinataire dans le carnet d'adresses, appuyez sur [Édition] et vérifiez le paramètre dans l'onglet [Destinataire] ► [Adresse e-mail].
	L'ID utilisateur/le mot de passe spécifiés dans le dossier destinataire de Send to Folder sont incorrects.	<ul style="list-style-type: none"> <li>• Sélectionnez le destinataire de transfert dans le carnet d'adresses, appuyez sur [Édition] et vérifiez les informations enregistrées dans l'onglet [Destinations] ► [Dossier] ► [Infos auth. dossier].</li> <li>• L'ajout de « @domain-name » à la suite du nom d'utilisateur peut résoudre le problème.</li> <li>• Lorsqu'aucun mot de passe de connexion n'est spécifié sur votre ordinateur, spécifiez-en un sur l'ordinateur et enregistrez-le sur l'appareil.</li> </ul>
"Impossible d'accéder au périphérique de stockage."	Une carte SD ou un périphérique de mémoire flash USB est inutilisable.	<ul style="list-style-type: none"> <li>• Vérifiez que le support externe est formaté en FAT16 ou FAT32 et que le cryptage ou la protection en écriture ne sont pas activés sur le support.</li> <li>• Vérifiez si le support externe n'est pas corrompu ou endommagé.</li> </ul>

Message	Cause	Solution et référence
"Impossible de détecter le format original. Sélectionner format de numérisation."	L'original n'est pas placé correctement sur l'appareil.	Placez l'original correctement. Lorsque vous placez un original sur la vitre d'exposition, l'appareil détecte le format de l'original en ouvrant puis en fermant le capot de la vitre d'exposition ou l'ADF. Ouvrez le capot ou l'ADF de plus de 30 degrés lorsque vous placez un original.
	Un original avec un format difficile à détecter, même s'il s'agit d'un format normal, est placé sur l'appareil.	Lorsque vous numérisez un original avec un format difficile à détecter, dans [Paramètres d'envoi], spécifiez le ► [Format de numérisation].  P. 210 "Formats détectables avec Sélect <sup>o</sup> papier auto"
	Un original avec un format personnalisé est placé sur l'appareil.	Lorsque vous numérisez un original avec un format personnalisé, indiquez le format de l'original dans [Paramètres d'envoi] ► [Format numéris.] ► [Format perso.].
"Impossible de trouver le chemin spécifié. Vérifier les paramètres."	L'appareil ou l'ordinateur n'est pas correctement connecté au réseau.	Vérifiez si l'appareil ou l'ordinateur est correctement connecté au réseau. Pour en savoir plus sur l'environnement réseau, adressez-vous à votre administrateur réseau.
	Le nom de l'ordinateur ou le nom du dossier spécifiés dans le nom du chemin sont incorrects.	Indiquez à nouveau le nom de l'ordinateur et le nom du dossier.
	La fonction pare-feu est activée sur l'ordinateur.	Dans la fonction pare-feu de l'ordinateur, enregistrez l'adresse IP de l'appareil et le port à utiliser pour envoyer les fichiers en tant qu'exceptions.  Vous pouvez vérifier l'adresse IP dans [Vérifier l'état] ► « Réseau ». Pour plus d'informations sur les ports, reportez-vous à :  P. 300 "Liste de caractéristiques"

Message	Cause	Solution et référence
"Vérifier l'orientation de l'original."	L'orientation de l'original chargé est mauvaise.	En fonction de la combinaison des paramètres spécifiés, l'orientation de placement de l'original diffère. Assurez-vous de placer l'original dans la bonne orientation.  Voir le Guide utilisateur (version complète).
"La connexion au PC a échoué. Vérifier les paramètres."	L'appareil ou l'ordinateur n'est pas correctement connecté au réseau.	Vérifiez si l'appareil ou l'ordinateur est correctement connecté au réseau. Pour en savoir plus sur l'environnement réseau, adressez-vous à votre administrateur réseau.
	Le nom de l'ordinateur ou le nom du dossier spécifiés dans le nom du chemin sont incorrects.	Indiquez à nouveau le nom de l'ordinateur et le nom du dossier.
	La fonction pare-feu est activée sur l'ordinateur.	Dans la fonction pare-feu de l'ordinateur, enregistrez l'adresse IP de l'appareil et le port à utiliser pour envoyer les fichiers en tant qu'exceptions.  Vous pouvez vérifier l'adresse IP dans [Vérifier l'état] ► « Réseau ». Pour plus d'informations sur les ports, reportez-vous à :  P. 300 "Liste de caractéristiques"
"Capacité max. données dépassée. Vérifiez la résolution ou le taux, puis appuyez à nouveau sur [Départ]."	Les données numérisées avec les spécifications [Réduction/ Agrandissement ] ► [Spécifier format] dépassent la limite.	<ul style="list-style-type: none"> <li>• Dans [Paramètres d'envoi], diminuez la ► [Résolution].</li> <li>• Spécifiez un format papier plus petit dans [Paramètres d'envoi] ► [Réduction/ Agrandissement] ► [Spécifier format].</li> </ul>
"Capacité max. données dépassée. Vérifiez la résolution et le taux de numérisation, puis remplacez X originaux." (procédure décrite à la place de XXX)	Un original de grand format a été numérisé avec une haute résolution et la taille des données obtenues dépasse la limite.	<ul style="list-style-type: none"> <li>• Dans [Paramètres d'envoi], diminuez la ► [Résolution].</li> <li>• Saisissez un format plus petit dans [Paramètres d'envoi] ► [Format numéris.].</li> </ul>

Message	Cause	Solution et référence
"Dépassement de taille d'e-mail max. L'envoi d'e-mail a été interrompu. Vérifier [Taille max. de l'e-mail] dans les Paramètres scanner."	La taille de fichier par page a dépassé la taille maximale d'e-mail définie sous [Taille max. de l'e-mail].	<ul style="list-style-type: none"> <li>Saisissez une valeur plus basse dans [Paramètres d'envoi] ► [Résolution] ou sélectionnez un format papier plus petit dans [Paramètres d'envoi] ► [Réduction/Agrandissement] ► [Spécifier frmt].</li> <li>Vous pouvez modifier le paramètre [Taille max. de l'e-mail] dans l'onglet [Paramètres] ► [Fonctions de l'appareil] ► [Paramètres scan.] ► [Param. envoi]. Pour diviser un e-mail qui dépasse la taille maximale, spécifiez [Oui (par page)] ou [Oui (par taille max.)] dans [Diviser et envoyer e-mail].</li> </ul>
"Nombre maximum de caractères alphanumériques dépassé."	Le nombre de caractères saisis a dépassé le maximum.	Vérifiez le nombre maximum de caractères. P. 374 "Les valeurs de paramétrage de la fonction Transmission"
"Mémoire insuffisante sur le périphérique de stockage"	Il n'y a plus d'espace disponible sur la carte SD ou sur le périphérique de mémoire flash USB, ou le fichier n'a pas pu être sauvegardé en raison de l'espace insuffisant sur le support.	Changez de support externe. Lorsque vous numérisez un original dans le mode document divisé ou en simple page, il se peut que les données sauvegardées ne contiennent pas toutes les pages de l'original. Changez de support externe et appuyez sur [Recommencer] pour poursuivre la sauvegarde des données restantes.



Message	Cause	Solution et référence
"L'image ne sera pas entièrement numérisée. Vérifier le taux, puis appuyer à nouveau sur [Départ]."	Le facteur d'échelle indiqué dans [Réduction/Agrandissement] est trop grand.	Indiquez une valeur plus petite dans [Paramètres d'envoi] ► [Réduction/Agrandissement].
	Le format papier indiqué dans [Réduction/Agrandissement] ► [Spécifier la taille] requiert une valeur de réduction plus petite que 25%.	Spécifiez un format papier pour lequel un taux de réduction plus important que 25% est spécifié dans [Paramètres d'envoi] ► [Réduction/Agrandissement] ► [Spécifier la taille].
"Programmé. Impossible de programmer des dest. non programmés dans le carnet d'adresses."	Un dossier spécifié par saisie manuelle est inclus parmi les destinataires programmés.	Enregistrez le destinataire dans le carnet d'adresses de l'appareil, puis enregistrez-le sur un programme.
"Programmé. Impossible de programmer des destinataires de dossier avec code de protection."	Un destinataire spécifié avec un code de protection est inclus parmi les destinataires programmés.	<ul style="list-style-type: none"> <li>• Vous ne pouvez pas programmer un destinataire spécifié avec un code de protection. Spécifiez ce destinataire de façon individuelle.</li> <li>• Pour programmer ce destinataire, annulez le code de protection puis enregistrez le destinataire sur un programme.</li> </ul> Voir le Guide utilisateur (version complète).
"Non concordance de l'adresse e-mail d'authentification SMTP et de l'adresse e-mail de l'administrateur."	L'adresse e-mail d'authentification SMTP n'est pas enregistrée dans l'adresse e-mail de l'administrateur.	Enregistrez l'adresse e-mail d'authentification SMTP dans l'onglet [Paramètres] ► [Fonctions de l'appareil] ► [Paramètres système] ► [Transfert fichier] ► [Adresse e-mail administrateur].
"Certains destinataires sont invalides. Sélectionner uniquement destinataire(s) valide(s) ?"	Le groupe contient une adresse e-mail.	Lors de l'envoi de données à un destinataire autre qu'une adresse e-mail, appuyez sur [Sélectionner].

Message	Cause	Solution et référence
"Programme rappelé. Impossible de programmer des dest. dossier avec code de protection."	Un destinataire dossier défini avec un code de protection est inclus parmi les destinataires programmés.	<ul style="list-style-type: none"> <li>Vous ne pouvez pas rappeler un destinataire défini avec un code de protection dans un programme. Spécifiez ce destinataire de façon individuelle.</li> <li>Pour programmer ce destinataire, annulez le code de protection puis enregistrez le destinataire sur un programme.</li> </ul> <p>Voir le Guide utilisateur (version complète).</p>
"La taille des données numérisées est trop petite. Vérifiez la résolution et le taux, puis appuyez à nouveau sur [Départ]."	Les données numérisées avec l'indication [Réduction/Agrandissement ] ► [Spécifier le format] sont trop petites.	<ul style="list-style-type: none"> <li>Dans [Paramètres d'envoi], augmentez la ► [Résolution].</li> <li>Indiquez un format papier plus grand dans [Paramètres d'envoi] ► [Réduction/Agrandissement ] ► [Spécifier le format].</li> </ul>
"Échec de la transmission. Mémoire insuffisante dans le disque dur du destinataire. Pour vérifier l'état actuel, appuyez sur [État fich. numér.]."	L'espace disponible sur le disque dur de l'ordinateur destinataire, le serveur SMTP ou le serveur FTP est insuffisant.	Vérifiez si l'espace disponible est suffisant.
"Echec de la transmission." "Pour vérifier l'état actuel, appuyez sur [État fich. numér.]."	Une erreur de réseau s'est produite pendant le transfert des données à cause d'un réseau occupé ou pour une autre raison.	Si le même message s'affiche après avoir numérisé à nouveau l'original, veuillez consulter l'administrateur.

## Messages affichés sur l'ordinateur

Message	Cause	Solution et référence
"Le nom utilisateur de connexion, le mot de passe de connexion ou la clé de cryptage du pilote est incorrect(e)."	Le nom d'utilisateur de connexion ou le mot de passe saisis dans [Authentification utilisateur général] sont incorrects.	Saisissez le nom d'utilisateur de connexion et le mot de passe corrects dans [Authentification utilisateur général] qui s'affiche après avoir cliqué sur [Numéris.]. Pour connaître le nom d'utilisateur et le mot de passe de connexion, veuillez consulter l'administrateur utilisateur.
	La clé de cryptage du pilote n'est pas enregistrée correctement dans le pilote TWAIN.	Enregistrez la clé de cryptage du pilote dans [Détails] ► onglet [Authentifier] dans le pilote TWAIN. Pour connaître la clé de cryptage du pilote, veuillez consulter l'administrateur du réseau.
"Le mot de passe d'authentification et/ou l'algorithme d'authentification sont susceptibles d'être incorrects. Vérifier."	Les informations d'authentification SNMPv3 enregistrées dans Network Connection Tool ne correspondent pas aux informations de l'appareil.	Consultez l'administrateur réseau pour connaître les informations d'authentification SNMPv3 et modifiez les informations enregistrées dans Network Connection Tool. Voir le Guide utilisateur (version complète).
"L'authentification a réussi. Cependant, les privilèges d'accès aux fonctions du scanner ont été refusés."	L'utilisateur connecté ne dispose pas des droits d'accès pour utiliser les fonctions du scanner.	Veuillez consulter l'administrateur utilisateur. L'administrateur utilisateur peut modifier les autorisations d'accès dans le carnet d'adresses. Voir le Guide utilisateur (version complète).
"Conf. des modes de numérisation Max. atteinte. Sauvegarde impossible."	Le nombre maximal de modes de numérisation qui peuvent être enregistrés dépasse le nombre maximal (100).	Effacez des modes de numérisation qui ne sont plus nécessaires.
"Connexion au scanner impossible. Vérifiez le masque d'accès réseau avec Outils Util."	Un masque d'accès est spécifié.	Consultez un administrateur.

Message	Cause	Solution et référence
"Impossible de détecter format papier original. Définir taille de numérisation."	L'original n'est pas placé correctement sur l'appareil.	Lorsque vous placez un original sur la vitre d'exposition, l'appareil détecte le format de l'original en ouvrant puis en fermant le capot de la vitre d'exposition ou l'ADF. Ouvrez le capot ou l'ADF de plus de 30 degrés lorsque vous placez un original.
	Un original avec un format difficile à détecter, même s'il s'agit d'un format normal, est placé sur l'appareil.	Lorsque vous numérisez un original avec un format difficile à détecter, dans [Paramètres d'envoi], spécifiez le ► [Format de numérisation].  P. 210 "Formats détectables avec Sélect <sup>o</sup> papier auto"
	Un original avec un format personnalisé est placé sur l'appareil.	Lorsque vous numérisez un original avec un format personnalisé, indiquez le format de l'original dans [Paramètres d'envoi] ► [Format numéris.] ► [Format perso.].
"Zone de numérisation Max. atteinte."	Le nombre maximal de zones de numérisation qui peuvent être enregistrées dépasse le nombre maximal (100).	Effacez des zones de numérisation qui ne sont plus nécessaires.
"Erreur de communication sur le réseau."	Une erreur de communication s'est produite sur le réseau.	Vérifiez que les paramètres pour le protocole de communication (TCP/IP) sont configurés correctement sur l'ordinateur.

Message	Cause	Solution et référence
"Le code utilisateur saisi n'est pas enregistré ou les privilèges d'accès au scanner font défaut, veuillez contacter l'administrateur."	Le code utilisateur correct n'est pas enregistré dans le pilote TWAIN alors que l'authentification par code utilisateur est spécifiée sur l'appareil.	Enregistrez le code utilisateur dans [Détails] ► onglet [Authentifier] dans le pilote TWAIN. Pour connaître le code utilisateur, consultez l'administrateur utilisateur.
	Le code utilisateur enregistré dans le pilote TWAIN ne dispose pas des privilèges pour utiliser les fonctions du scanner.	Veuillez consulter l'administrateur utilisateur. L'administrateur utilisateur peut modifier les autorisations d'accès dans le carnet d'adresses. Voir le Guide utilisateur (version complète).
"Erreur scanner"	La condition de numérisation déterminée dans l'application dépasse la plage qui peut être déterminée sur l'appareil.	Déterminez une condition de numérisation qui se situe dans la plage pouvant être déterminée sur l'appareil. P. 300 "Liste de caractéristiques"
	Un dysfonctionnement s'est produit dans le pilote.	<ul style="list-style-type: none"> <li>Redémarrez l'application et effectuez à nouveau la numérisation.</li> <li>Installez à nouveau le pilote TWAIN.</li> </ul>
	Un dysfonctionnement temporaire est survenu sur l'appareil.	Mettez l'appareil hors tension, attendez 10 secondes ou plus après avoir confirmé que le voyant principal d'alimentation est éteint, puis mettez l'appareil sous tension. P. 11 "Mise sous tension et hors tension"
"Erreur sur le scanner."	Une erreur s'est produite dans le pilote ou le système d'exploitation.	Redémarrez votre ordinateur.
	Un problème d'environnement réseau s'est produit.	Vérifiez que l'ordinateur est correctement connecté au réseau et dans un environnement où le protocole TCP/IP peut être utilisé.

Message	Cause	Solution et référence
"Erreur fatale sur le scanner."	Une erreur irréparable s'est produite dans l'appareil.	Envisagez de réparer l'appareil.
"Mémoire insuffisante. Fermez les autres applications puis recommencez la numérisation."	D'autres applications sont en cours de fonctionnement sur l'ordinateur et la mémoire libre est insuffisante.	<ul style="list-style-type: none"> <li>• Fermez les applications sur l'ordinateur.</li> <li>• Si après avoir démarré l'ordinateur le même message s'affiche alors qu'aucune autre application n'est en cours de fonctionnement, désinstallez le pilote TWAIN, redémarrez l'ordinateur, puis installez à nouveau le pilote TWAIN.</li> </ul>
"Mémoire insuffisante. Réduisez la zone de numérisation"	La mémoire attribuée aux fonctions du scanner est insuffisante.	<ul style="list-style-type: none"> <li>• Réduisez la taille de la numérisation ou la résolution. Vous pouvez aussi résoudre l'erreur en réduisant la valeur de la luminosité lorsque Duotone (noir et blanc) ou une haute résolution sont spécifiés.</li> <li>• Spécifiez [Aucune compression] dans [Paramètres initiaux] ► onglet [Compression] dans le pilote TWAIN.</li> </ul>
"Version de Winsock non valide. Utiliser la version 1.1 ou une version ultérieure."	Winsock est corrompu.	Restaurez Winsock sur l'ordinateur.

Message	Cause	Solution et référence
"Scanner non disponible. Vérifier le branchement du scanner."	L'appareil est hors tension ou l'appareil n'est pas correctement connecté au réseau.	Vérifiez si l'ordinateur est sous tension et correctement connecté au réseau.
	La fonction pare-feu est activée sur l'ordinateur.	Configurez la fonction pare-feu de l'ordinateur pour autoriser la communication de l'application utilisée ou désactivez la fonction pare-feu.
	L'adresse IP de l'appareil n'a pas pu être déduite du nom d'hôte.	Vérifiez que le nom d'hôte de l'appareil est configuré dans Network Connection Tool qui est installé avec le pilote TWAIN. Voir le Guide utilisateur (version complète).
	L'adresse IPv6 n'a pas pu être obtenue alors que l'IPv6 est activé sur l'appareil.	Connectez-vous à Web Image Monitor en mode administrateur et sélectionnez [Actif] dans [IPv4] ► "LLMNR" under [Gestion de périphérique] ► [Configuration] ► "Réseau".
"Aucun scanner n'est disponible sur le périphérique spécifié."	La fonction de scanner TWAIN est désactivée sur l'appareil.	Impossible d'utiliser la fonction de scanner TWAIN.
"Le scanner n'est pas prêt. Vérifier le scanner et les options."	Le capot de la vitre d'exposition ou l'ADF est ouvert.	Fermez le cache de la vitre d'exposition ou l'ADF.
"La numérisation a été annulée en raison de la saturation de la mémoire de l'unité principale."	L'espace disponible sur le disque dur de l'appareil est insuffisant lors d'une numérisation réalisée avec la case [lect.anticip] cochée dans le pilote TWAIN.	<ul style="list-style-type: none"> <li>• Décochez la case [lect.anticip] dans le pilote TWAIN.</li> <li>• Effacez de l'appareil les documents qui ne sont plus nécessaires.</li> </ul>

Message	Cause	Solution et référence
"Le service d'authentification du périphérique ne peut pas avoir lieu."	L'authentification ne peut pas être réalisée car le service d'authentification est en cours de démarrage ou occupé.	<ul style="list-style-type: none"> <li>Lorsque le code utilisateur ou l'authentification de base sont spécifiés, patientez quelques instants jusqu'à ce que le traitement de l'adresse de l'appareil soit terminé.</li> <li>Lorsque l'authentification Windows ou LDAP est spécifiée, patientez quelques instants jusqu'à ce que le serveur soit prêt pour le traitement. Si l'authentification est impossible même après avoir attendu quelques instants, veuillez consulter votre administrateur.</li> </ul>
"Aucune réponse du scanner. Il peut y avoir plusieurs raisons à cela, par ex. les données entre l'ordinateur et le scanner ont été perdues en raison d'un accroissement du trafic réseau, le pare-feu du logiciel anti-virus est peut-être activé, il peut y avoir des problèmes avec le matériel, etc. S'il n'est pas possible de résoudre ce problème, appeler le SAV."	Le réseau est occupé.	Veuillez patienter.
	La fonction pare-feu est activée sur l'ordinateur.	Configurez la fonction pare-feu de l'ordinateur pour autoriser la communication de l'application utilisée ou désactivez la fonction pare-feu.
	L'appareil ou l'ordinateur n'est pas correctement connecté au réseau.	Vérifiez si l'appareil ou l'ordinateur est correctement connecté au réseau.
"Échec de l'authentification utilisateur de la connexion SNMPv3."	Les informations d'authentification ne sont pas enregistrées correctement dans Network Connection Tool alors que la communication cryptée SNMPv3 est activée sur l'appareil.	Saisissez les informations d'authentification SNMPv3 dans Network Connection Tool qui est installé sur l'ordinateur avec le pilote TWAIN. Pour connaître les informations d'authentification SNMPv3, veuillez vous adresser à votre administrateur réseau.  Voir le Guide utilisateur (version complète).



## Lorsque d'autres messages s'affichent

### Remarque

- Lors de la confirmation ou de la modification des paramètres dans [Paramètres], appuyez sur [Accueil]  après avoir fermé [Paramètres].

Message	Cause	Solution et référence
"L'authentification administrateur pour la gestion des utilisateurs doit être activée pour que ce choix soit disponible."	Le privilège de gestion des utilisateurs est désactivé dans la gestion d'authentification de l'administrateur.	Lorsque vous définissez une authentification Basic, Windows, ou LDAP, configurez le privilège de gestion des utilisateurs dans l'onglet [Paramètres] ► [Fonctions de l'appareil] ► [Outils Administr.] ► [Gestion authentification administrateur]. Voir le Guide utilisateur (version complète).
"Liste dest./ param.machine mis à jour. Les destinataires ou les paramètres fonction sélectionnés ont été annulés. Redéfinir les paramètres."	Un destinataire est en cours d'enregistrement et les appareils sont en cours de configuration avec Web Image Monitor.	Patiencez jusqu'à ce que le message disparaisse et ne mettez pas l'appareil hors tension. Il se peut que vous ne puissiez pas exécuter d'opérations pendant un certain temps en fonction du nombre de destinataires à enregistrer.
"Échec de la lecture du fichier PDF."	L'utilisateur a tenté d'afficher un fichier PDF qui n'est pas pris en charge par le navigateur Web de l'appareil.	Le navigateur Web de l'appareil prend en charge les versions PDF et les niveaux de cryptage indiqués ci-dessous. Les autres fichiers PDF ne sont pas affichables. <ul style="list-style-type: none"> <li>• Version PDF : 1.3-1.7</li> <li>• Niveau de cryptage PDF : AES 128 bits, AES 256 bits</li> </ul>
"La mise à jour du firmware va démarrer. Appuyer sur [OK]. Démarrera auto aps que 30 sec."	Une mise à jour du firmware est disponible et l'appareil s'apprête à réaliser une mise à jour.	Il est recommandé d'appliquer la mise à jour mais vous pouvez arrêter le processus de mise à jour en appuyant sur [Arrêter] dans les 30 secondes qui suivent l'affichage du message. Ne mettez pas l'appareil hors tension pendant la progression du processus de mise à jour.

Message	Cause	Solution et référence
"Le ventilateur de refroidissement interne est actif."	Le ventilateur installé dans le système de ventilation et visant à refroidir l'intérieur de l'appareil s'est activé suite à l'impression d'un grand nombre de pages.	Il se peut que vous entendiez un bruit de rotation lorsque le ventilateur est actif mais vous pouvez continuer à utiliser l'appareil normalement.
"Réceptacle plein. Retirer papier."	Le réceptacle de sortie est plein.	Retirez le papier du magasin de sortie. Lorsque le magasin du finisseur est spécifié en tant que destination de sortie, appuyez sur [Arrêter] pour interrompre l'impression puis retirez le papier imprimé pour éviter qu'il ne tombe du réceptacle.
"Problèmes avec la carte sans fil. Appeler le SAV."	Il est possible d'accéder à la carte LAN sans fil, mais une erreur a été détectée.	Mettez l'appareil hors tension, vérifiez que la carte LAN sans fil est correctement installée sur l'appareil, puis mettez l'appareil sous tension. P. 11 "Mise sous tension et hors tension" Si le message persiste même après avoir mis l'appareil hors tension puis sous tension, envisagez de réparer l'appareil.
"Mise à jour liste de destinataires... Patienter. Destinataire(s) ou nom expéditeur(s) spécifié(s) effacés."	Un destinataire est en cours d'enregistrement avec Web Image Monitor.	Patientez jusqu'à ce que le message disparaisse et ne mettez pas l'appareil hors tension. Il se peut que vous ne puissiez pas exécuter d'opérations pendant un certain temps en fonction du nombre de destinataires à enregistrer.
"Échec de la mise à jour de la liste de destinataires" "Essayer à nouveau ?"	Une erreur réseau s'est produite.	Vérifiez la connexion entre l'appareil et l'ordinateur.
	Un logiciel antivirus ou une fonction pare-feu est en cours d'exécution sur l'ordinateur.	Ajoutez le programme de liste de destinataires à la liste d'exception sur le logiciel antivirus ou l'ordinateur ou bien inscrivez l'adresse IP de l'appareil dans la liste des exceptions de la fonction pare-feu. Vous pouvez vérifier l'adresse IP dans [Vérifier l'état] ► « Réseau ».

Message	Cause	Solution et référence
"Vous ne possédez pas les droits pour utiliser cette fonction."	L'utilisateur connecté ne possède pas les droits pour utiliser la fonction spécifiée.	<p>Veillez consulter l'administrateur utilisateur. L'administrateur utilisateur peut modifier les autorisations d'accès dans le carnet d'adresses.</p> <p>Voir le Guide utilisateur (version complète).</p>
	La modification du paramétrage n'est pas autorisée avec les droits administratifs attribués à l'utilisateur connecté.	<p>Vérifiez les droits administratifs requis pour modifier le paramétrage spécifié.</p> <p>Voir le Guide utilisateur (version complète).</p>

## Messages affichés lors de l'échec de la connexion de l'appareil

Vérifiez le code d'erreur affiché avec le message "Echec de l'authentification." et prenez les mesures nécessaires.

### ↓ Remarque

- La lettre au début du code d'erreur indique le type d'authentification définie sur l'appareil.
  - B : Authentification de base
  - W : Authentification Windows
  - L : Authentification LDAP

Message	Cause	Solution et référence
"Échec de l'authentification." B/W/L0103-000	Une opération a été exécutée depuis un ordinateur dans l'application soutenant TWAIN pendant qu'un utilisateur était connecté à l'appareil ou en train d'exécuter la procédure de connexion.	Vérifiez si un autre utilisateur est connecté à l'appareil, puis exécutez l'opération.

Message	Cause	Solution et référence
"Échec de l'authentification." B/W/L0104-000	Un mot de passe incorrect a été saisi.	Saisissez le mot de passe correct.
	La Clé de cryptage du pilote n'est pas enregistrée correctement dans le pilote TWAIN.	<p>Veuillez consulter l'administrateur du réseau si la Clé de cryptage du pilote est requise et configurez le pilote en conséquence.</p> <p>Voir le Guide utilisateur (version complète).</p> <p>L'administrateur réseau peut vérifier le paramétrage de la « Clé de cryptage du pilote » dans l'onglet [Paramètres] ► [Fonctions de l'appareil] ► [Paramètres système] ► [Outils Administr.] ► [Sécurité étendue ].</p>
"Échec de l'authentification." B/W/L0206-002	Un nom d'utilisateur ou un mot de passe de connexion incorrects ont été saisis.	Saisissez le nom d'utilisateur et le mot de passe de connexion corrects.
	Un utilisateur a essayé de se connecter à des fonctions qui peuvent uniquement être accédées par l'administrateur telles que des fonctionnalités relatives à la spécification de la [Gestion de l'authentification d'application].	L'utilisateur doit se connecter depuis l'écran de connexion de l'application.
"Échec de l'authentification." B/W/L0206-003	« : » ou un autre caractère qui ne peut être utilisé dans un nom d'utilisateur de connexion a été saisi.	<ul style="list-style-type: none"> <li>• Saisissez le nom d'utilisateur de connexion correct.</li> <li>• Modifiez le nom d'utilisateur s'il contient un espace, « : » ou un autre caractère inutilisable.</li> </ul>

Message	Cause	Solution et référence
"Échec de l'authentification." B/W/L0207-001	Web Image Monitor ou une autre méthode a été utilisée pour modifier ou créer une sauvegarde du carnet d'adresses.	Veillez patienter.
"Échec de l'authentification." B/W/L0208-000 B/W/L0208-002	Le compte est verrouillé car le nombre de tentatives de connexion infructueuses a dépassé la limite.	Demandez à l'administrateur utilisateur de débloquer le compte.
"Échec de l'authentification." L0307-001	Web Image Monitor ou une autre méthode a été utilisée pour modifier ou créer une sauvegarde du carnet d'adresses.	Réessayez plus tard.
"Échec de l'authentification." W0400-102	L'authentification Kerberos a échoué car le serveur n'a pas répondu.	Vérifiez si le serveur fonctionne normalement.
"Échec de l'authentification." W0400-200	Les ressources disponibles sont insuffisantes en raison du trop grand nombre de requêtes d'authentification.	Réessayez plus tard.

Message	Cause	Solution et référence
"Échec de l'authentification." W0400-202	Un sAMAccountName a été utilisé en tant que nom d'utilisateur de connexion alors qu'un utilisateur dans le domaine enfant s'est connecté sous un environnement de domaine parent-enfant et le ldap_bind a échoué.	Utilisez le UserPrincipalName en tant que nom d'utilisateur de connexion.
	Les paramètres SSL définis sur le serveur d'authentification et sur l'appareil ne concordent pas.	Vérifiez si les paramètres SSL définis sur le serveur d'authentification et l'appareil concordent.
"Échec de l'authentification." L0400-210	L'attribut du nom de connexion n'est pas spécifié ou un attribut sur lequel il est impossible d'obtenir des informations est spécifié.	Vérifiez si l'[Attribut nom de connexion] est correctement spécifié.  Voir le Guide utilisateur (version complète).
"Échec de l'authentification." W/L0406-003	« : » ou d'autres caractères qui ne peuvent pas être utilisés dans un nom d'utilisateur de connexion ont été saisis.	<ul style="list-style-type: none"> <li>Saisissez le nom d'utilisateur de connexion correct.</li> <li>Modifiez le nom d'utilisateur s'il contient un espace, « : » ou un autre caractère inutilisable.</li> </ul>
"Échec de l'authentification." W0406-101	Trop de demandes d'authentification se sont produites au même moment.	Réessayez plus tard. Si le problème persiste, vérifiez si l'appareil ne subit pas une attaque d'authentification. Le statut de l'attaque peut être vérifié grâce au message à l'écran, dans le journal système ou l'e-mail de notification envoyé à l'administrateur.

Message	Cause	Solution et référence
"Échec de l'authentification." W0406-107	Impossible d'obtenir un groupe d'utilisateurs.	Vérifiez si le nom du groupe enregistré sur l'appareil est correct et si les paramètres DC sont configurés correctement.* <sup>1</sup>
	L'authentification Kerberos a échoué.	Vérifiez si le nom de la zone enregistré sur l'horloge dans le KDC (centre de distribution de clé) et l'horloge de l'appareil sont synchronisés.* <sup>3</sup>
	Aucune connexion n'est établie avec le serveur d'authentification.	Saisissez l'adresse IP du serveur dans l'onglet [Paramètres] ► [Fonctions de l'appareil] ► [Paramètres système] ► [Paramètres interface] ► [Commande ping] pour vérifier si la connexion au serveur peut être établie.
	Le nom de domaine est incorrect ou ne peut pas être résolu.	Vérifiez si le nom de domaine enregistré sur l'appareil est correct et si le nom peut être résolu.* <sup>2</sup>
	Le nom d'utilisateur ou le mot de passe de connexion est incorrect.	Vérifiez le nom d'utilisateur de connexion et/ou le mot de passe de l'utilisateur enregistrés sur le serveur.
"Échec de l'authentification." L0406-200	Trop de demandes d'authentification se sont produites au même moment.	Réessayez plus tard. Si le problème persiste, vérifiez si l'appareil ne subit pas une attaque d'authentification. Le statut de l'attaque peut être vérifié grâce au message à l'écran, dans le journal système ou l'e-mail de notification envoyé à l'administrateur.
"Échec de l'authentification." L0406-201	[OFF] est spécifié dans les paramètres d'authentification du serveur LDAP.	Définissez "Authentification" sur un réglage autre que [OFF] dans l'onglet [Paramètres] ► [Fonctions de l'appareil] ► [Paramètres système] ► [Outils Administr.] ► [Enregistrer/Modifier/Supprimer serveur LDAP].

Message	Cause	Solution et référence
"Échec de l'authentification." L0406-202 L0406-203	Les paramètres d'authentification LDAP ou les paramètres du serveur LDAP sont incorrects.	Vérifiez si les paramètres d'authentification LDAP ou les paramètres du serveur LDAP sont configurés correctement. *4  Vérifiez si les paramètres SSL sont pris en charge sur le serveur LDAP.
	Le nom d'utilisateur ou le mot de passe de connexion est incorrect.	Saisissez le nom d'utilisateur et le mot de passe de connexion corrects. Modifiez le nom d'utilisateur de connexion si sa longueur dépasse 128 bytes ou s'il contient un espace, « : » ou un autre caractère inutilisable.
	Le mode d'authentification simplifiée n'est pas utilisé correctement.	Vérifiez si le nom du serveur, le nom d'utilisateur de connexion, le mot de passe et les informations saisies dans le filtre de recherche sont corrects. Veuillez noter que l'authentification ne peut être réalisée en cas d'échec de l'obtention d'un identifiant unique du nom d'utilisateur de connexion avec le compte représentatif dans le mode d'authentification simple.
"Échec de l'authentification." L0406-204	L'authentification Kerberos a échoué.	Vérifiez si le nom de la zone enregistré sur l'horloge dans le KDC (centre de distribution de clé) et l'horloge de l'appareil sont synchronisés. *3
"Échec de l'authentification." W/L0409-000	Aucune réponse n'a été reçue de la part du serveur d'authentification et une erreur d'expiration de l'authentification s'est produite.	Vérifiez l'état du réseau et le serveur à utiliser pour l'authentification.
"Échec de l'authentification." W/L0511-000 W0517-000	L'utilisateur enregistré sur l'appareil a le même nom qu'un autre utilisateur qui se distingue par l'attribut unique du serveur d'authentification.	<ul style="list-style-type: none"> <li>• Effacez l'utilisateur plus ancien qui est redondant ou modifiez le nom de connexion.</li> <li>• Si le message s'affiche après avoir changé de serveur d'authentification, effacez l'utilisateur sur l'ancien serveur.</li> </ul>



Message	Cause	Solution et référence
"Échec de l'authentification." W/L0606-004	Un nom d'utilisateur qui ne peut pas être spécifié dans le nom d'utilisateur de connexion a été spécifié.	N'utilisez pas « autre », « admin », « superviseur » ou « CACHÉ* » dans les noms de compte utilisateur.
"Échec de l'authentification." W/L0607-001	Web Image Monitor ou une autre méthode a été utilisée pour modifier ou créer une sauvegarde du carnet d'adresses.	Veillez patienter.
"Échec de l'authentification." W/L0612-005	Le nombre d'utilisateurs enregistrés dans le carnet d'adresses a atteint sa limite maximale et l'enregistrement automatique a échoué.	Demandez à l'administrateur d'effacer du carnet d'adresses des utilisateurs qui ne sont plus nécessaires.
"Échec de l'authentification." W/L0707-001	Web Image Monitor ou une autre méthode a été utilisée pour modifier ou créer une sauvegarde du carnet d'adresses.	Veillez patienter.
"Échec de l'authentification." B/W/L09XX-019	L'enregistrement automatique d'un utilisateur sur le serveur a échoué lors de de l'authentification avec la Gestion centrale sur l'appareil client.	<ul style="list-style-type: none"> <li>• Vérifiez la communication réseau entre le client et les serveurs.</li> <li>• L'enregistrement ne peut pas être effectué lorsque le carnet d'adresses du serveur est en cours de modification.</li> </ul>

\* 1 Lors de l'obtention de groupes d'utilisateurs, vérifiez ce qui suit :

- Le compte utilisateur qui peut obtenir des groupes d'utilisateurs est sAMAccountName (utilisateur). N'utilisez pas UserPrincipalName (user@domain.xxx.co.jp) en tant que nom d'utilisateur.
- Vérifiez si le nom dans « Groupe » est correctement spécifié y compris la sensibilité à la casse dans l'onglet [Paramètres] ► [Fonctions de l'appareil] ► [Paramètres système] ► [Outils Administr.] ► [Gestion authentification utilisateur] ► [Auth. Windows].

- Sélectionnez l'utilisateur dans le carnet d'adresses, appuyez sur [Édition], puis vérifiez que la case de l'onglet [Gestion util. / Autres] ► [Gestion utilisateur] ► [Applications / Fonctions disponibles] est cochée.
- Vérifiez si la « Portée globale » est spécifiée en tant que portée du groupe dans une propriété pour le groupe d'utilisateurs créé dans DC ainsi que le type de groupe spécifié dans « Sécurité ». Vérifiez aussi si un compte est attribué au groupe d'utilisateurs qui a été créé. Si plus d'un DC existe, vérifiez si une relation de confiance est établie entre les DC.

\*2 Pour résoudre le nom de domaine, effectuez les vérifications suivantes :

- Vérifiez si [Nom de domaine] et [Configuration DNS] ou [Configuration WINS] sont définis correctement dans l'onglet [Paramètres] ► [Fonctions de l'appareil] ► [Paramètres système] ► [Paramètres interface].
- Saisissez l'adresse IP dans [Nom de domaine] pour vérifier la connexion. Si l'authentification peut être réalisée en utilisant l'adresse IP, vérifiez à nouveau [Configuration DNS] ou [Configuration WINS].
- Si l'authentification par adresse IP est impossible, vérifiez si LM/NTLM est défini pour être refusé dans la politique de sécurité du contrôleur de domaine ou la politique de sécurité du domaine. Vérifiez aussi si le port n'est pas fermé dans le pare-feu entre l'appareil et le contrôleur de domaine ou dans les paramètres du pare-feu du contrôleur de domaine. Lorsque le pare-feu de Windows est activé, créez une nouvelle règle qui autorise la communication sur le port 137 et le port 139 dans les « Advanced » du pare-feu de Windows. Ouvrez les propriétés TCP/IP à partir des propriétés de connexion du réseau, cochez la case « Activer NetBIOS via TCP/IP » de l'onglet [Advanced] ► [WINS] et ouvrez le port 137.

\*3 Pour l'authentification Kerberos, vérifiez ce qui suit :

- Vérifiez si « Nom de zone », « Nom du serveur Centre Distribution de Clés », « Nom de domaine » sont définis correctement dans l'onglet [Paramètres] ► [Fonctions de l'appareil] ► [Paramètres système] ► [Outils Administr.] ► [Programmer/Modifier/Supprimer zone (Realm)]. Saisissez le « Nom de zone » en majuscules.
- Configurez le paramétrage afin que la différence de temps entre les horloges du KDC et de l'appareil soit inférieure à cinq minutes. L'horloge de l'appareil peut être réglée dans l'onglet [Paramètres] ► [Fonctions de l'appareil] ► [Paramètres système] ► [Réglage minuterie] ► [Réglage Heure].
- L'authentification Kerberos échoue en cas d'échec de l'obtention automatique du KDC dans Windows. Lorsqu'il est impossible d'activer l'obtention automatique, passez en mode manuel.

\*4 Pour les paramètres LDAP, vérifiez ce qui suit :

- Vérifiez si le serveur LDAP est défini correctement dans l'onglet [Paramètres] ► [Fonctions de l'appareil] ► [Paramètres système] ► [Outils Administr.] tab ► [Gestion authentification utilisateur] ► [Authentif. LDAP] et que Attribut nom de connexion est enregistré correctement.
- Vérifiez que le compte de SAV est enregistré dans « Authentification » ► « Authentification Kerberos » sous l'onglet [Paramètres] ► [Fonctions de l'appareil] ► [Paramètres système] ►

[Outils Administr.] tab ► [Enregistrer/Modifier/Supprimer serveur LDAP], puis exécutez [Test connexion].

Voir le Guide utilisateur (version complète).

- En cas d'échec du test de connexion, vérifiez si [Nom de domaine] et [Configuration DNS] ou [Configuration WINS] sont définis correctement dans l'onglet [Paramètres] ► [Fonctions de l'appareil] ► [Paramètres système] ► [Paramètres interface].

## Messages affichés en cas d'échec de connexion à l'appareil avec une carte CI

Message	Cause	Solution et référence
"Échec de l'authentification." *0150-401	La carte est verrouillée car le nombre de fois qu'un code PIN incorrect a été saisi dépasse la limite.	Déverrouillez la carte.
"Échec de l'authentification." *0151-401	Un code PIN incorrect a été saisi.	Saisissez le code PIN correct.
"Échec de l'authentification." *0153-402	Le dispositif d'authentification de la carte a été retiré ou n'est pas connecté correctement.	Connectez à nouveau le dispositif d'authentification de la carte. Connectez le dispositif d'authentification de la carte à l'interface USB2.0 Type A située sur le côté arrière gauche de l'appareil.
"Échec de l'authentification." *0154-402	Échec de la lecture d'une carte CI.	Placez correctement la carte CI sur le dispositif d'authentification et pendant plus longtemps.
"Échec de l'authentification." *0156-401	Un nom d'utilisateur ou un mot de passe incorrect a été saisi.	Saisissez le nom d'utilisateur et le mot de passe corrects.

Message	Cause	Solution et référence
"Le périphérique d'authentification de carte n'est pas connecté."	Le dispositif d'authentification de la carte a été retiré ou n'est pas connecté correctement.	Connectez à nouveau le dispositif d'authentification de la carte. Connectez le dispositif d'authentification de la carte à l'interface USB2.0 Type A située sur le côté arrière gauche de l'appareil.
	Un dysfonctionnement temporaire est survenu sur l'appareil.	Mettez l'appareil hors tension, attendez 10 secondes ou plus après avoir confirmé que le voyant principal d'alimentation est éteint, puis mettez l'appareil sous tension.  P. 11 "Mise sous tension et hors tension"

### Messages affichés lorsque le serveur LDAP est indisponible

Message	Cause	Solution et référence
"Echec de la connexion au serveur LDAP." "Vérifier l'état du serveur."	Le réseau est occupé.	Réessayez.
	Les informations de paramétrage ne sont pas correctes.	Vérifiez les informations de paramétrage du serveur LDAP dans l'onglet [Paramètres] ► [Fonctions de l'appareil] ► [Paramètres système] ► [Outils Administr.] tab ► [Enregistrer/Modifier/Supprimer serveur LDAP].  Voir le Guide utilisateur (version complète).
"Limite de tps pour rech. du serveur LDAP." "Vérifier l'état du serveur."	Le réseau est occupé.	Réessayez.
	Les informations de paramétrage ne sont pas correctes.	Vérifiez les informations de paramétrage du serveur LDAP dans l'onglet [Paramètres] ► [Fonctions de l'appareil] ► [Paramètres système] ► [Outils Administr.] tab ► [Enregistrer/Modifier/Supprimer serveur LDAP].  Voir le Guide utilisateur (version complète).

Message	Cause	Solution et référence
"Échec de l'authentification du serveur LDAP. Vérifier les paramètres."	Le nom d'utilisateur ou le mot de passe est incorrect.	Sélectionnez l'utilisateur dans le carnet d'adresses, appuyez sur [Édition] et spécifiez le nom d'utilisateur et le mot de passe corrects dans l'onglet [Gestion util. / Autres] ► [Gestion utilisateur] ► [Infos auth. LDAP]. Voir le Guide utilisateur (version complète).

## Messages affichés lorsque le certificat présente un problème

Message	Cause	Solution et référence
"Impossible de sélectionner le destinataire, car le certificat de périphérique utilisé pour la signature S/MIME est actuellement invalide. Vérifier le certificat." (procédure décrite à la place de)	Le certificat utilisé pour la signature S/MIME n'est actuellement pas valide.	Installez un nouveau certificat de périphérique utilisé pour la signature S/MIME. Voir le Guide utilisateur (version complète).
"Impossible de définir la signature en raison d'un problème avec le certificat de périphérique de la signature numérique. Vérifiez le certificat de périphérique." (procédure décrite à la place de)		

Message	Cause	Solution et référence
"Impossible de définir la signature, car le certificat de périphérique de la signature numérique est actuellement invalide. Vérifiez le certificat." (procédure décrite à la place de)	Le certificat de périphérique utilisé pour la signature numérique dans un PDF ou un PDF/A n'est pas valide.	Utilisez un certificat de périphérique valide pour la signature numérique dans un PDF ou un PDF/A.  Voir le Guide utilisateur (version complète).
"Le destinataire ne peut pas être sélectionné en raison d'un problème avec le certificat de périphérique utilisé pour la signature S/MIME. Vérifiez le certificat de périphérique." (indique une procédure)	Le certificat de périphérique utilisé pour la signature digitale dans le PDF ou le PDF/A est absent ou incorrect.	
"Impossible de sélectionner ce destinataire car son certificat de cryptage n'est pas en cours de validité."	Le certificat utilisateur (certificat de destinataire) a expiré.	Installez un nouveau certificat utilisateur.  Voir le Guide utilisateur (version complète).
"Impossible de sélectionner ce groupe destinataire car il contient un destinataire dont le certificat de cryptage n'est actuellement pas valide."		
"Impossible d'exécuter la transmission car le certificat de cryptage n'est pas en cours de validité."		

## Messages affichés lorsqu'un site des applications est impossible à utiliser

Message	Cause	Solution et référence
"Une erreur serveur s'est produite."	Une erreur inattendue s'est produite sur le serveur.	<ul style="list-style-type: none"> <li>Consultez les informations sur l'entretien du serveur dans les [Information].</li> <li>Vérifiez si les paramètres réseau ([Configuration DNS], [Paramètres Proxy]) sont correctement configurés.</li> </ul> Voir le Guide utilisateur (version complète).
"Connex° impossible au serveur qui installe les appli. Vérifiez info. de maintenance ou écran d'info. Ou param. réseau."	L'appareil ne peut pas se connecter au serveur d'installation.	
"Mise à jour du firmware impossible."		
"Échec du téléchargement de l'application."		
"Échec de l'installation de l'application"		
"Impossible de restaurer le firmware car les données requises n'existent pas."	Le firmware du site des applications n'a pas été mis à jour.	Impossible de récupérer le firmware.
"Plateforme JavaVM n'a pas été démarrée. Installer appli. après que plateforme JavaVM a été démarrée dps Web Image Monitor."	JavaVM n'est pas en cours de fonctionnement.	Connectez-vous à Web Image Monitor en mode administrateur et activez « Plate-forme JavaTM » dans [Gestion de périphérique] ► [Configuration] ► [Paramètres Fonctions avancées].
"La page spécifiée est introuvable."	Une erreur s'est produite dans le site des applications.	Consultez les informations sur l'entretien du serveur dans les [Information].

Message	Cause	Solution et référence
"Espace insuffisant pour le stockage interne, supprimer les applications qui ne sont pas nécessaires."	L'espace libre restant sur le disque dur est insuffisant.	Effacez des applications qui ne sont plus nécessaires.



# 10. Caractéristiques de l'appareil

## Informations spécifiques au modèle

Cette section explique comment identifier la région de l'appareil.

L'appareil comporte sur sa partie arrière une étiquette située à l'emplacement indiqué ci-dessous. Cette étiquette contient des informations qui indiquent l'appartenance géographique de l'appareil. Lisez-la.

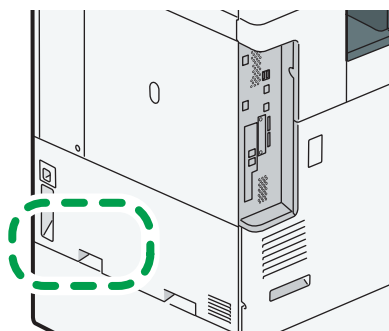

DZW175

Les informations suivantes sont spécifiques à la zone géographique. Lisez les informations figurant sous le symbole qui correspond à la zone géographique de l'appareil.

 **Région A** (principalement l'Europe et l'Asie)

Si l'étiquette contient les informations suivantes, votre appareil est un modèle de la Région A :



- CODE XXXX -27, -29, -65
- 220–240 V

 **Région B** (principalement l'Amérique du Nord)

Si l'étiquette contient les informations suivantes, votre appareil est un modèle de la Région B :

- CODE XXXX -17, -18
- 120–127 V

### Remarque

- Les dimensions sont fournies dans ce manuel dans deux unités de mesure : en mètre et en pouce (inch). Si l'appareil est un modèle de la région A, référez-vous aux unités métriques. Si l'appareil est un modèle de la région B, référez-vous aux dimensions en pouces.
- Si votre appareil est un modèle de la région A et si « CODE XXXX -27, -65 » est imprimé sur l'étiquette, reportez-vous également à «  **Région A** (principalement pour l'Europe) ».
- Si votre appareil est un modèle de la région A et si « CODE XXXX -29 » est imprimé sur l'étiquette, reportez-vous également à «  **Région A** (principalement l'Europe) ».

## Liste de caractéristiques





### ↓ Remarque

- Nous avons des licences des auteurs pour l'utilisation de leurs logiciels, y compris des sources ouvertes. Reportez-vous aux fichiers du dossier Licences inclus dans le CD-ROM fourni pour les déclarations demandées aux auteurs.

### Caractéristiques de l'unité principale



Élément	Caractéristiques techniques
Configuration	Poste de travail
Mémoire	2 Go
Format du disque dur	320 Go
Couleur	Pleine couleur
Procédé de copie	Numérisation par faisceau laser et impression électrophotographique
Vitre d'exposition	Type d'exposition d'original stationnaire
Méthode de numérisation	Méthode CMOS intégrée de type Md
Temps de préchauffage (23 °C (73,4 °F), tension nominale)	21 secondes

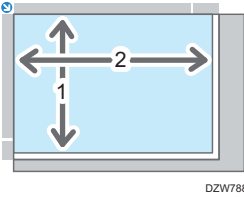
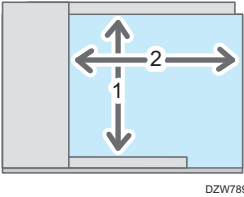

Élément	Caractéristiques techniques
Temps de sortie de la première copie	<p> <b>Région A</b> (principalement pour l'Europe) :</p> <ul style="list-style-type: none"> <li>• IM C2000/C2500 series Pleine couleur : 7,4 secondes / Noir et Blanc : 5,1 secondes</li> <li>• IM C3000/C3500 series Pleine couleur : 6,9 secondes / Noir et Blanc : 4,5 secondes</li> <li>• IM C4500 series Pleine couleur : 5,4 secondes / Noir et Blanc : 3,6 secondes</li> <li>• IM C5500/C6000 series Pleine couleur : 4,2 secondes / Noir et Blanc : 2,9 secondes</li> </ul> <p> <b>Région A</b> (principalement pour l'Asie) :</p> <ul style="list-style-type: none"> <li>• IM C2000/C2500 Pleine couleur : 7,4 secondes / Noir et Blanc : 5,1 secondes</li> <li>• IM C3000/C3500 Pleine couleur : 6,9 secondes / Noir et Blanc : 4,5 secondes</li> <li>• IM C4500 Pleine couleur : 5,4 secondes / Noir et Blanc : 3,6 secondes</li> <li>• IM C6000 Pleine couleur : 4,2 secondes / Noir et Blanc : 2,9 secondes</li> </ul> <p> <b>Région B</b> (principalement l'Amérique du Nord)</p> <ul style="list-style-type: none"> <li>• IM C2000/C2500 series Pleine couleur : 7,4 secondes / Noir et Blanc : 5,1 secondes</li> <li>• IM C3000/C3500 series Pleine couleur : 6,9 secondes / Noir et Blanc : 4,5 secondes</li> <li>• IM C4500 series Pleine couleur : 5,4 secondes / Noir et Blanc : 3,6 secondes</li> <li>• IM C6000 series Pleine couleur : 4,2 secondes / Noir et Blanc : 2,9 secondes</li> </ul> <p>(Portrait A4, Magasin 1, vitre d'exposition)</p>

Élément	Caractéristiques techniques
Vitesse de copie/ d'impression (par minute)	<p> <b>Région A</b> (principalement pour l'Europe) :</p> <ul style="list-style-type: none"> <li>• IM C2000 series : 20 pages/minute</li> <li>• IM C2500 series : 25 pages/minute</li> <li>• IM C3000 series: 30 pages/minute</li> <li>• IM C3500 series : 35 pages/minute</li> <li>• IM C4500 series : 45 pages/minute</li> <li>• IM C5500 series : 55 pages/minute</li> <li>• IM C6000: 60 pages/minute</li> </ul> <p> <b>Région A</b> (principalement pour l'Asie) :</p> <ul style="list-style-type: none"> <li>• IM C2000: 20 pages/minute</li> <li>• IM C2500: 25 pages/minute</li> <li>• IM C3000: 30 pages/minute</li> <li>• IM C3500: 35 pages/minute</li> <li>• IM C4500: 45 pages/minute</li> <li>• IM C6000: 60 pages/minute</li> </ul> <p> <b>Région B</b> (principalement l'Amérique du Nord)</p> <ul style="list-style-type: none"> <li>• IM C2000 series : 20 pages/minute</li> <li>• IM C2500 series : 25 pages/minute</li> <li>• IM C3000 series: 30 pages/minute</li> <li>• IM C3500 series : 35 pages/minute</li> <li>• IM C4500 series : 45 pages/minute</li> <li>• IM C6000 series : 60 pages/minute</li> </ul> <p>(A4 Portrait, 8<sup>1</sup>/<sub>2</sub> × 11 Portrait)</p>
Format maximal de l'original	<p> <b>Région A</b> (principalement l'Europe et l'Asie) A3</p> <p> <b>Région B</b> (principalement l'Amérique du Nord) 11×17</p>

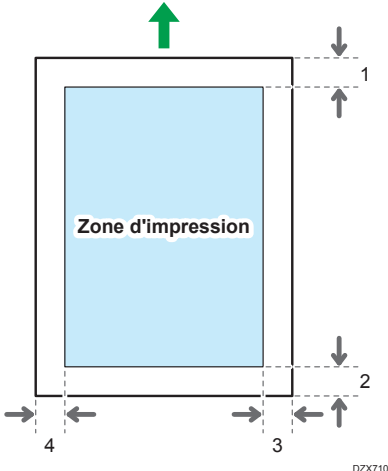
Élément	Caractéristiques techniques
Zone de numérisation originale	<ul style="list-style-type: none"> <li>• Vitre d'exposition           <div data-bbox="513 368 755 564" style="text-align: center;">  <p style="text-align: center; font-size: small;">DZW788</p> </div> <ol style="list-style-type: none"> <li>1. Verticale : jusqu'à 297 mm (11,7 inches)</li> <li>2. Horizontale : jusqu'à 432 mm (17,2 inches)</li> </ol> </li> <li>• ADF           <div data-bbox="513 740 755 936" style="text-align: center;">  <p style="text-align: center; font-size: small;">DZW789</p> </div> <ol style="list-style-type: none"> <li>1. Verticale : 128 à 297 mm (5,1 à 11,7 inches)</li> <li>2. Horizontal               <ul style="list-style-type: none"> <li>• Fonction de copie : 128 à 1 260 mm (5,1 à 49,7 inches)</li> <li>• Fonction scanner : 128 à 432 mm (5,1 à 17,2 inches)</li> <li>• Fonction fax : 128 à 1 200 mm (5,1 à 47,3 inches) *</li> </ul> </li> </ol> <p style="font-size: small;">* Spécifiez « Définition paramètre » sous [Paramètres fax] pour utiliser l'original long. Voir le Guide utilisateur (version complète).</p> </li> </ul>
Originaux	Feuille, livre, objet tridimensionnel

Élément	Caractéristiques techniques
Format de copie	<ul style="list-style-type: none"> <li>• Magasin 1 à 2, Bypass : P. 188 "Formats et types de papier recommandés"</li> <li>• Recto/Verso : A3 Paysage, A4, A5, A6 Paysage, B4 JIS Paysage, B5 JIS, B6 JIS Paysage, 11 × 17 Paysage, 8<sup>1</sup>/<sub>2</sub> × 14 Paysage, 8<sup>1</sup>/<sub>2</sub> × 13 Paysage, 8<sup>1</sup>/<sub>2</sub> × 11, 8<sup>1</sup>/<sub>4</sub> × 14 Paysage, 8<sup>1</sup>/<sub>4</sub> × 13 Paysage, 8 × 13 Paysage, 8 × 10 Paysage 7<sup>1</sup>/<sub>4</sub> × 10<sup>1</sup>/<sub>2</sub>, 5<sup>1</sup>/<sub>2</sub> × 8<sup>1</sup>/<sub>2</sub> Paysage, 8K Paysage, 16K, 12×18 Paysage, 11 × 15 Paysage, SRA3 Paysage, SRA4, 8<sup>1</sup>/<sub>2</sub> × 13<sup>2</sup>/<sub>5</sub> Paysage</li> <li>• Recto/Verso (format personnalisé) : Vertical : 90,0-320,0 mm (3,55-12,59 inches), Horizontal : 148,0-457,2 mm (5,83-18,00 inches)</li> </ul>
Grammage	<ul style="list-style-type: none"> <li>• Magasins 1 à 2, Bypass : P. 188 "Formats et types de papier recommandés"</li> <li>• Recto/Verso : <ul style="list-style-type: none"> <li>🌐 <b>Région A</b> (principalement pour l'Europe) : <ul style="list-style-type: none"> <li>• IM C2000/C2500 series 52 à 169 g/m<sup>2</sup> (14 lb, Bond–90 lb. Index) *<sup>1</sup></li> <li>• Modèle IM C3000/C3500/C4500/C5500/C6000 52 à 256 g/m<sup>2</sup> (14 lb. Bond–140 lb. Index) *<sup>2</sup></li> </ul> </li> <li>🌐 <b>Région A</b> (principalement l'Asie) : <ul style="list-style-type: none"> <li>• IM C2000/C2500 52 à 169 g/m<sup>2</sup> (14 lb, Bond–90 lb. Index) *<sup>1</sup></li> <li>• IM C3000/C3500/C4500/C6000 52 à 256 g/m<sup>2</sup> (14 lb. Bond–140 lb. Index) *<sup>2</sup></li> </ul> </li> <li>🌐 <b>Région B</b> (principalement l'Amérique du Nord) <ul style="list-style-type: none"> <li>• IM C2000/C2500 series 52 à 169 g/m<sup>2</sup> (14 lb, Bond–90 lb. Index) *<sup>1</sup></li> <li>• IM C3000/C3500/C4500/C6000 series de 52 à 256 g/m<sup>2</sup> (14 lb. Bond–140 lb. Index) *<sup>2</sup></li> </ul> </li> </ul> </li> </ul>

Élément	Caractéristiques techniques
Zone d'image manquante (Copie)	 <p>DZX710</p> <ol style="list-style-type: none"> <li>1. Bord d'attaque : <math>4,2 \pm 1,5</math> mm (<math>0,17 \pm 0,06</math> inches)</li> <li>2. Bord queue : 0,5–6,0 mm (0,02–0,24 inches)</li> <li>3. Bord gauche : 0,5–4,0 mm (0,02–0,16 inches)</li> <li>4. Bord droit : 0,5–4,0 mm (0,02–0,16 inches)</li> </ol>
Taux de reproduction prédéfini	<p> <b>Région A</b> (principalement l'Europe et l'Asie)</p> <p>Taux de reproduction prédéfini (%) :</p> <ul style="list-style-type: none"> <li>• Agrandissement : 400, 200, 141, 122, 115</li> <li>• Plein format : 100 %</li> <li>• Réduction : 93, 82, 75, 71, 65, 50, 25</li> </ul> <p> <b>Région B</b> (principalement l'Amérique du Nord)</p> <p>Taux de reproduction prédéfini (%) :</p> <ul style="list-style-type: none"> <li>• Agrandissement : 400, 200, 155, 129, 121</li> <li>• Plein format : 100 %</li> <li>• Réduction : 93, 85, 78, 73, 65, 50, 25</li> </ul>
Taux de reproduction (zoom)	De 25 à 400 % par incréments de 1 %
Résolution (numérisation des originaux)	600 × 600 dpi
Résolution (copie)	600 × 600 dpi
Ton	256 tons

Élément	Caractéristiques techniques
Capacité papier (80 g/m <sup>2</sup> (20 lb. Bond)	P. 188 "Formats et types de papier recommandés"
Exécution de copie continue	1-999 feuilles
Recto/Verso	Standards
Exigences d'alimentation	 Région <b>A</b> (principalement l'Europe et l'Asie) 220–240 V, 8 A, 50/60 Hz  Région <b>B</b> (principalement l'Amérique du Nord) 120–127 V, 12 A, 60 Hz





Élément	Caractéristiques techniques
Consommation électrique (unité principale uniquement)  Région A (Europe principalement)	<ul style="list-style-type: none"> <li>• IM C2000/C2500 series               <ul style="list-style-type: none"> <li>Prêt : 46,2 W</li> <li>Pendant l'impression : Noir et Blanc : 416 W / Couleur : 465 W (IM C2000 series)</li> <li>Pendant l'impression : Noir et Blanc : 452 W / Couleur : 497 W (IM C2500 series)</li> <li>Maximum : 1850 W ou moins</li> </ul> </li> <li>• IM C3000/C3500 series               <ul style="list-style-type: none"> <li>Prêt : 47,6 W</li> <li>Pendant l'impression : Noir et Blanc : 503 W / Couleur : 560 W (IM C3000 series)</li> <li>Pendant l'impression : Noir et Blanc : 533 W / Couleur : 599 W (IM C3500 series)</li> <li>Maximum : 1850 W ou moins</li> </ul> </li> <li>• IM C4500/C5500/C6000 series               <ul style="list-style-type: none"> <li>Prêt : 59,0 W</li> <li>Pendant l'impression : Noir et Blanc : 645 W / Couleur : 730 W (IM C4500 series)</li> <li>Pendant l'impression : Noir et Blanc : 822 W / Couleur : 935 W (IM C5500 series)</li> <li>Pendant l'impression : Noir et Blanc : 838 W / Couleur : 957 W (IM C6000 series)</li> <li>Maximum : 1850 W ou moins</li> </ul> </li> </ul> <p>Niveau d'alimentation lorsque l'appareil est hors tension et que le cordon d'alimentation est branché à une prise électrique : 1 W ou moins</p>



Élément	Caractéristiques techniques
<p>Consommation électrique (Système dans son entier)</p> <p> Région <b>A</b> (Europe principalement)</p>	<p>Maximum : 1850 W ou moins</p> <ul style="list-style-type: none"> <li>• Le système complet des modèles IM C3000/C3500 se compose de l'unité principale, de l'ARDF, des magasins papier inférieurs, du magasin interne 2, du magasin grande capacité (LCT), de l'unité de transport papier, du Booklet Finisher SR3270, de l'unité de fax, de deux unités d'interface G3 supplémentaires, d'un lecteur de carte NFC et d'une carte LAN sans fil.</li> <li>• Le système complet des modèles IM C4500/C5500/C6000 se compose de l'unité principale, de l'ADF à numérisation recto/verso en un seul passage, des magasins papier inférieurs, du magasin interne 2, du magasin grande capacité (LCT), de l'unité de transport papier, du Booklet Finisher SR3290, de l'unité de fax, de deux unités d'interface G3 supplémentaires, d'un lecteur de carte NFC, d'une carte LAN sans fil et d'un convertisseur de format de fichier.</li> <li>• Le système complet de la série IM C2000/C2500 se compose de l'unité principale, de l'ARDF, des magasins papier inférieurs, du magasin interne 2, de l'unité de transport papier, du Booklet Finisher SR3270, de l'unité de fax, d'une unité d'interface G3 supplémentaire, d'un lecteur de carte NFC et d'une carte LAN sans fil.</li> </ul>

Élément	Caractéristiques techniques
<p>Consommation électrique (Système dans son entier)</p> <p> Région <b>A</b> (Asie principalement)</p>	<ul style="list-style-type: none"> <li>• IM C2000/C2500 Prêt : 46,2 W Pendant l'impression : Noir et Blanc : 416 W / Couleur : 465 W (IM C2000) Pendant l'impression : Noir et Blanc : 452 W / Couleur : 497 W (IM C2500) Maximum : 1850 W ou moins</li> <li>• IM C3000/C3500 Prêt : 47,6 W Pendant l'impression : Noir et Blanc : 503 W / Couleur : 560 W (IM C3000) Pendant l'impression : Noir et Blanc : 533 W / Couleur : 599 W (IM C3500) Maximum : 1850 W ou moins</li> <li>• IM C4500/6000 Prêt : 59,0 W Pendant l'impression : Noir et Blanc : 645 W / Couleur : 730 W (IM C4500) Pendant l'impression : Noir et Blanc : 838 W / Couleur : 957 W (IM C6000) Maximum : 1850 W ou moins</li> </ul> <p>Niveau d'alimentation lorsque l'appareil est hors tension et que le cordon d'alimentation est branché à une prise électrique : 1 W ou moins</p>

Élément	Caractéristiques techniques
<p>Consommation électrique (Système dans son entier)</p> <p> Région <b>A</b></p> <p>(principalement pour l'Asie)</p>	<p>Maximum : 1850 W ou moins</p> <ul style="list-style-type: none"> <li>• Le système complet des modèles IM C3000/C3500 se compose de l'unité principale, de l'ARDF, des magasins papier inférieurs, du magasin interne 2, du magasin grande capacité (LCT), de l'unité de transport papier, du Booklet Finisher SR3270, de l'unité de fax, de deux unités d'interface G3 supplémentaires, d'un lecteur de carte NFC et d'une carte LAN sans fil.</li> <li>• Le système complet des modèles IM C4500/C6000 se compose de l'unité principale, de l'ADF à numérisation recto/verso en un seul passage, des magasins papier inférieurs, du magasin interne 2, du magasin grande capacité (LCT), de l'unité de transport papier, du Booklet Finisher SR3290, de l'unité de fax, de deux unités d'interface G3 supplémentaires, d'un lecteur de carte NFC, d'une carte LAN sans fil et d'un convertisseur de format de fichier.</li> <li>• Le système complet des modèles IM C2000/C2500 se compose de l'unité principale, de l'ARDF, des magasins papier inférieurs, du magasin interne 2, de l'unité de transport papier, du Booklet Finisher SR3270, de l'unité de fax, de deux unités d'interface G3 supplémentaires, d'un lecteur de carte NFC et d'une carte LAN sans fil.</li> </ul>

Élément	Caractéristiques techniques
Consommation électrique (Unité principale uniquement)  Région <b>B</b> (principalement pour l'Amérique du Nord) :	<ul style="list-style-type: none"> <li>• IM C2000/C2500 series               <ul style="list-style-type: none"> <li>Prêt : 45,2 W</li> <li>Pendant l'impression : Noir et Blanc : 423 W / Couleur : 462 W (IM C2000 series)</li> <li>Pendant l'impression : Noir et Blanc : 455 W / Couleur : 459 W (IM C2500 series)</li> <li>Maximum : 1584 W ou moins</li> </ul> </li> <li>• IM C3000/C3500 series               <ul style="list-style-type: none"> <li>Prêt : 47,7 W</li> <li>Pendant l'impression : Noir et Blanc : 508 W / Couleur : 561 W (IM C3000 series)</li> <li>Pendant l'impression : Noir et Blanc : 534 W / Couleur : 600 W (IM C3500 series)</li> <li>Maximum : 1584 W ou moins</li> </ul> </li> <li>• IM C4500/C6000 series               <ul style="list-style-type: none"> <li>Prêt : 54,3 W</li> <li>Pendant l'impression : Noir et Blanc : 620 W / Couleur : 705 W (IM C4500 series)</li> <li>Pendant l'impression : Noir et Blanc : 823 W / Couleur : 938 W (IM C6000 series)</li> <li>Maximum : 1584 W ou moins</li> </ul> </li> </ul> <p>Niveau d'alimentation lorsque l'appareil est hors tension et que le cordon d'alimentation est branché à une prise électrique : 1 W ou moins</p>

Élément	Caractéristiques techniques
<p>Consommation électrique (Système complet)</p> <p> Région <b>B</b></p> <p>(principalement pour l'Amérique du Nord)</p>	<p>Maximum : 1584 W ou moins</p> <ul style="list-style-type: none"> <li>Le système complet des modèles IM C3000/C3500 se compose de l'unité principale, de l'ARDF, des magasins papier inférieurs, du magasin interne 2, du magasin grande capacité (LCT), de l'unité de transport papier, du Booklet Finisher SR3270, de l'unité de fax, de deux unités d'interface G3 supplémentaires, d'un lecteur de carte NFC et d'une carte LAN sans fil.</li> <li>Le système complet des modèles IM C4500/C6000 se compose de l'unité principale, de l'ADF à numérisation recto/verso en un seul passage, des magasins papier inférieurs, du magasin interne 2, du magasin grande capacité (LCT), de l'unité de transport papier, du Booklet Finisher SR3290, de l'unité de fax, de deux unités d'interface G3 supplémentaires, d'un lecteur de carte NFC, d'une carte LAN sans fil et d'un convertisseur de format de fichier.</li> <li>Le système complet de la série IM C2000/C2500 se compose de l'unité principale, de l'ARDF, des magasins papier inférieurs, du magasin interne 2, de l'unité de transport papier, du Booklet Finisher SR3270, de l'unité de fax, d'une unité d'interface G3 supplémentaire, d'un lecteur de carte NFC et d'une carte LAN sans fil.</li> </ul>

Élément	Caractéristiques techniques
Dimensions	<p> <b>Région A</b> (principalement pour l'Europe) :</p> <ul style="list-style-type: none"> <li>• IM C2000/C2500/C3000/C3500/C4500/C5500 (L × P × H jusqu'à l'ADF): 587 × 685 × 913 mm (23,2 × 27,0 × 36,0 inches)</li> <li>• IM C2000A/C2500A/C3000A/C3500A/C4500A/C5500A/C6000 (L × P × H jusqu'à l'ADF): 587 × 685 × 963 mm (23,2 × 27,0 × 38,0 inches)</li> </ul> <p> <b>Région A</b> (principalement l'Asie) :</p> <ul style="list-style-type: none"> <li>• IM C2000/C2500/3000/3500 (L × P × H jusqu'à la vitre d'exposition): 587 × 685 × 788 mm (23,2 × 27,0 × 31,1 inches)</li> <li>• IM C4500/C6000 (L × P × H jusqu'à l'ADF): 587 × 685 × 963 mm (23,2 × 27,0 × 38,0 inches)</li> </ul> <p> <b>Région B</b> (principalement l'Amérique du Nord)</p> <ul style="list-style-type: none"> <li>• IM C2000/C2500 series (L × P × H jusqu'à l'ADF): 587 × 685 × 913 mm (23,2 × 27,0 × 36,0 inches)</li> <li>• IM C3000/C3500/C4500/C6000 series (L × P × H jusqu'à l'ADF): 587 × 685 × 963 mm (23,2 × 27,0 × 38,0 inches)</li> </ul>
Espace pour l'unité principale (L × P)	1 149 × 1 236 mm (45,3 × 48,7 inches) (Bypass et réceptacles inclus)



Élément	Caractéristiques techniques
Émission sonore (Niveau de puissance acoustique : unité principale uniquement)  (Europe principalement)	<ul style="list-style-type: none"> <li>• IM C2000/C2000A En veille : 30,5 dB (A) Copie : Noir et Blanc : 57,1 dB (A) / Couleur : 57,9 dB (A)</li> <li>• IM C2500/C2500A En veille : 30,5 dB (A) Copie : Noir et Blanc : 57,4 dB (A) / Couleur : 58,1 dB (A)</li> <li>• IM C3000/C3000A En veille : 31,4 dB (A) Copie : Noir et Blanc : 58,4 dB (A) / Couleur : 58,6 dB (A)</li> <li>• IM C3500/C3500A En veille : 31,4 dB (A) Copie : Noir et Blanc : 58,7 dB (A) / Couleur : 59,9 dB (A)</li> <li>• IM C4500/C4500A En veille : 31,4 dB (A) Copie : Noir et Blanc : 60,8 dB (A) / Couleur : 61,5 dB (A)</li> <li>• IM C5500/C5500A En veille : 31,4 dB (A) Copie : Noir et Blanc : 62,7 dB (A) / Couleur : 63,7 dB (A)</li> <li>• IM C6000 En veille : 31,4 dB (A) Copie : Noir et Blanc : 62,9 dB (A) / Couleur : 64,0 dB (A)</li> </ul>





Élément	Caractéristiques techniques
Émission sonore (Niveau de puissance acoustique : Système complet) 	<ul style="list-style-type: none"> <li>• IM C2000/C2000A En veille : 31,3 dB (A) Copie : 65,0 dB (A)</li> <li>• IM C2500/C2500A En veille : 31,3 dB (A) Copie : 66,0 dB (A)</li> <li>• IM C3000/C3000A En veille : 33,6 dB (A) Copie : 67,1 dB (A)</li> <li>• IM C3500/C3500A En veille : 33,6 dB (A) Copie : 67,6 dB (A)</li> <li>• IM C4500/C4500A En veille : 33,7 dB (A) Copie : 69,1 dB (A)</li> <li>• IM C5500/C5500A En veille : 33,7 dB (A) Copie : 70,1 dB (A)</li> <li>• IM C6000 En veille : 33,7 dB (A) Copie : 70,4 dB (A)</li> </ul>

Élément	Caractéristiques techniques
Émission sonore (Niveau de puissance acoustique : unité principale uniquement)  (Europe principalement)	<ul style="list-style-type: none"> <li>• IM C2000/C2000A En veille : 20,4 dB (A) Copie : Noir et Blanc : 43,4 dB (A) / Couleur : 44,1 dB (A)</li> <li>• IM C2500/C2500A En veille : 20,4 dB (A) Copie : Noir et Blanc : 44,2 dB (A) / Couleur : 44,7 dB (A)</li> <li>• IM C3000/C3000A En veille : 20,3 dB (A) Copie : Noir et Blanc : 45,4 dB (A) / Couleur : 45,7 dB (A)</li> <li>• IM C3500/C3500A En veille : 20,3 dB (A) Copie : Noir et Blanc : 45,8 dB (A) / Couleur : 46,4 dB (A)</li> <li>• IM C4500/C4500A En veille : 20,1 dB (A) Copie : Noir et Blanc : 47,2 dB (A) / Couleur : 47,9 dB (A)</li> <li>• IM C5500/C5500A En veille : 20,1 dB (A) Copie : Noir et Blanc : 49,5 dB (A) / Couleur : 50,7 dB (A)</li> <li>• IM C6000 En veille : 20,1 dB (A) Copie : Noir et Blanc : 50,0 dB (A) / Couleur : 50,8 dB (A)</li> </ul>

Élément	Caractéristiques techniques
Émission sonore (Niveau de puissance acoustique : Système complet) 	<ul style="list-style-type: none"> <li>• IM C2000/C2000A En veille : 20,9 dB (A) Copie : 52,8 dB (A)</li> <li>• IM C2500/C2500A En veille : 20,9 dB (A) Copie : 53,7 dB (A)</li> <li>• IM C3000/C3000A En veille : 20,1 dB (A) Copie : 52,7 dB (A)</li> <li>• IM C3500/C3500A En veille : 20,1 dB (A) Copie : 53,2 dB (A)</li> <li>• IM C4500/C4500A En veille : 19,5 dB (A) Copie : 55,0 dB (A)</li> <li>• IM C5500/C5500A En veille : 19,5 dB (A) Copie : 55,7 dB (A)</li> <li>• IM C6000 En veille : 19,5 dB (A) Copie : 56,3 dB (A)</li> </ul>

Élément	Caractéristiques techniques
<p>Émissions sonores (Niveau de pression sonore)</p> <p> Région A (principalement pour l'Europe) :</p>	<p> <b>Remarque</b></p> <ul style="list-style-type: none"> <li>• Les niveaux de puissance et de pression sonores sont mesurés conformément à la norme ISO 7779.</li> <li>• Les niveaux de pression sonores sont mesurés depuis la position de l'opérateur.</li> <li>• Le système complet du modèle IM C3000/C3500 se compose de l'unité principale, de l'ADF à numérisation recto/verso en un seul passage, des réceptacles papier inférieurs, du réceptacle interne 2, du magasin grande capacité (LCT), de l'unité de transport papier et du Booklet Finisher SR3270.</li> <li>• Le système complet du modèle IM C4500/C5500/C6000 se compose de l'unité principale, de l'ADF à numérisation recto/verso en un seul passage, des réceptacles papier inférieurs, du réceptacle interne 2, du magasin grande capacité (LCT), de l'unité de transport papier et du Booklet Finisher SR3290.</li> <li>• Le système complet du modèle IM C2000/C2500 se compose de l'unité principale, de l'ADF à numérisation recto/verso en un seul passage, des réceptacles papier inférieurs, du réceptacle interne 2 et du Internal Finisher SR3250.</li> </ul>



Élément	Caractéristiques techniques
Émission sonore (Niveau de puissance acoustique : Système complet)  (Asie principalement)	<ul style="list-style-type: none"> <li>• IM C2000 En veille : 30,5 dB (A) Copie : Noir et Blanc : 57,1 dB (A) / Couleur : 57,9 dB (A)</li> <li>• IM C2500 En veille : 30,5 dB (A) Copie : Noir et Blanc : 57,4 dB (A) / Couleur : 58,1 dB (A)</li> <li>• IM C3000 En veille : 31,4 dB (A) Copie : Noir et Blanc : 58,4 dB (A) / Couleur : 58,6 dB (A)</li> <li>• IM C3500 En veille : 31,4 dB (A) Copie : Noir et Blanc : 58,7 dB (A) / Couleur : 59,9 dB (A)</li> <li>• IM C4500 En veille : 31,4 dB (A) Copie : Noir et Blanc : 60,8 dB (A) / Couleur : 61,5 dB (A)</li> <li>• IM C6000 En veille : 31,4 dB (A) Copie : Noir et Blanc : 62,9 dB (A) / Couleur : 64,0 dB (A)</li> </ul>

Élément	Caractéristiques techniques
Émission sonore (Niveau de puissance acoustique : Système complet) 	<ul style="list-style-type: none"> <li>• IM C2000                En veille : 31,3 dB (A)                Copie : 65,0 dB (A)</li> <li>• IM C2500                En veille : 31,3 dB (A)                Copie : 66,0 dB (A)</li> <li>• IM C3000                En veille : 33,6 dB (A)                Copie : 67,1 dB (A)</li> <li>• IM C3500                En veille : 33,6 dB (A)                Copie : 67,6 dB (A)</li> <li>• IM C4500                En veille : 33,7 dB (A)                Copie : 69,1 dB (A)</li> <li>• IM C6000                En veille : 33,7 dB (A)                Copie : 70,4 dB (A)</li> </ul>

Élément	Caractéristiques techniques
Émission sonore (Niveau de puissance acoustique : Unité principale uniquement)  Région A (Asie principalement)	<ul style="list-style-type: none"> <li>• IM C2000 En veille : 20,4 dB (A) Copie : Noir et Blanc : 43,4 dB (A) / Couleur : 44,1 dB (A)</li> <li>• IM C2500 En veille : 20,4 dB (A) Copie : Noir et Blanc : 44,2 dB (A) / Couleur : 44,7 dB (A)</li> <li>• IM C3000 En veille : 20,3 dB (A) Copie : Noir et Blanc : 45,4 dB (A) / Couleur : 45,7 dB (A)</li> <li>• IM C3500 En veille : 20,3 dB (A) Copie : Noir et Blanc : 45,8 dB (A) / Couleur : 46,4 dB (A)</li> <li>• IM C4500 En veille : 20,1 dB (A) Copie : Noir et Blanc : 47,2 dB (A) / Couleur : 47,9 dB (A)</li> <li>• IM C6000 En veille : 20,1 dB (A) Copie : Noir et Blanc : 50,0 dB (A) / Couleur : 50,8 dB (A)</li> </ul>

Élément	Caractéristiques techniques
Émission sonore (Niveau de puissance acoustique : Système complet) 	<ul style="list-style-type: none"> <li>• IM C2000                En veille : 20,9 dB (A)                Copie : 52,8 dB (A)</li> <li>• IM C2500                En veille : 20,9 dB (A)                Copie : 53,7 dB (A)</li> <li>• IM C3000                En veille : 20,1 dB (A)                Copie : 52,7 dB (A)</li> <li>• IM C3500                En veille : 20,1 dB (A)                Copie : 53,2 dB (A)</li> <li>• IM C4500                En veille : 19,5 dB (A)                Copie : 55,0 dB (A)</li> <li>• IM C6000                En veille : 19,5 dB (A)                Copie : 56,3 dB (A)</li> </ul>





Élément	Caractéristiques techniques
<p>Émission sonore (Niveau de puissance acoustique)</p> <p> Région <b>A</b> (Asie principalement)</p>	<p> <b>Remarque</b></p> <ul style="list-style-type: none"> <li>• Les niveaux de puissance et de pression sonores sont mesurés conformément à la norme ISO 7779.</li> <li>• Les niveaux de pression sonores sont mesurés depuis la position de l'opérateur.</li> <li>• Le système complet du modèle IM C3000/C3500 se compose de l'unité principale, de l'ADF à numérisation recto/verso en un seul passage, des réceptacles papier inférieurs, du réceptacle interne 2, du magasin grande capacité (LCT), de l'unité de transport papier et du Booklet Finisher SR3270.</li> <li>• Le système complet du modèle IM C4500/C6000 se compose de l'unité principale, de l'ADF à numérisation recto/verso en un seul passage, des réceptacles papier inférieurs, du réceptacle interne 2, du magasin grande capacité (LCT), de l'unité de transport papier et du Booklet Finisher SR3290.</li> <li>• Le système complet du modèle IM C2000/C2500 se compose de l'unité principale, de l'ADF à numérisation recto/verso en un seul passage, des réceptacles papier inférieurs, du réceptacle interne 2 et du Internal Finisher SR3250.</li> </ul>



Élément	Caractéristiques techniques
Émission sonore (Niveau de puissance acoustique : unité principale uniquement)  Région B (Amérique du Nord principalement)	<ul style="list-style-type: none"> <li>• IM C2000/C2000G En veille : 30,5 dB (A) Copie : Noir et Blanc : 57,1 dB (A) / Couleur : 57,9 dB (A)</li> <li>• IM C2500/C2500G En veille : 30,5 dB (A) Copie : Noir et Blanc : 57,4 dB (A) / Couleur : 58,1 dB (A)</li> <li>• IM C3000/C3000G En veille : 31,4 dB (A) Copie : Noir et Blanc : 58,4 dB (A) / Couleur : 58,6 dB (A)</li> <li>• IM C3500/C3500G En veille : 31,4 dB (A) Copie : Noir et Blanc : 58,7 dB (A) / Couleur : 59,9 dB (A)</li> <li>• IM C4500/C4500G En veille : 31,4 dB (A) Copie : Noir et Blanc : 60,8 dB (A) / Couleur : 61,5 dB (A)</li> <li>• IM C6000/C6000G En veille : 31,4 dB (A) Copie : Noir et Blanc : 62,9 dB (A) / Couleur : 64,0 dB (A)</li> </ul>

Élément	Caractéristiques techniques
Émission sonore (Niveau de puissance acoustique : Système complet)  Région B (Amérique du Nord principalement)	<ul style="list-style-type: none"> <li>• IM C2000/C2000G              En veille : 31,3 dB (A)              Copie : 65,2 dB (A)</li> <li>• IM C2500/C2500G              En veille : 31,3 dB (A)              Copie : 66,1 dB (A)</li> <li>• IM C3000/C3000G              En veille : 33,6 dB (A)              Copie : 67,1 dB (A)</li> <li>• IM C3500/C3500G              En veille : 33,6 dB (A)              Copie : 67,6 dB (A)</li> <li>• IM C4500/C4500G              En veille : 33,7 dB (A)              Copie : 69,1 dB (A)</li> <li>• IM C6000/C6000G              En veille : 33,7 dB (A)              Copie : 70,4 dB (A)</li> </ul>

Élément	Caractéristiques techniques
Émission sonore (Niveau de puissance acoustique : Unité principale uniquement)  Région B (Amérique du Nord principalement)	<ul style="list-style-type: none"> <li>• IM C2000/C2000G En veille : 20,4 dB (A) Copie : Noir et Blanc : 43,4 dB (A) / Couleur : 44,1 dB (A)</li> <li>• IM C2500/C2500G En veille : 20,4 dB (A) Copie : Noir et Blanc : 44,2 dB (A) / Couleur : 44,7 dB (A)</li> <li>• IM C3000/C3000G En veille : 20,3 dB (A) Copie : Noir et Blanc : 45,4 dB (A) / Couleur : 45,7 dB (A)</li> <li>• IM C3500/C3500G En veille : 20,3 dB (A) Copie : Noir et Blanc : 45,8 dB (A) / Couleur : 46,4 dB (A)</li> <li>• IM C4500/C4500G En veille : 20,1 dB (A) Copie : Noir et Blanc : 47,2 dB (A) / Couleur : 47,9 dB (A)</li> <li>• IM C6000/C6000G En veille : 20,1 dB (A) Copie : Noir et Blanc : 50,0 dB (A) / Couleur : 50,8 dB (A)</li> </ul>

Élément	Caractéristiques techniques
Émission sonore (Niveau de puissance acoustique : Système complet)  Région B (Amérique du Nord principalement)	<ul style="list-style-type: none"> <li>• IM C2000/C2000G              En veille : 20,8 dB (A)              Copie : 53,1 dB (A)</li> <li>• IM C2500/C2500G              En veille : 20,8 dB (A)              Copie : 53,9 dB (A)</li> <li>• IM C3000/C3000G              En veille : 20,1 dB (A)              Copie : 52,7 dB (A)</li> <li>• IM C3500/C3500G              En veille : 20,1 dB (A)              Copie : 53,2 dB (A)</li> <li>• IM C4500/C4500G              En veille : 19,5 dB (A)              Copie : 55,0 dB (A)</li> <li>• IM C6000/C6000G              En veille : 19,5 dB (A)              Copie : 56,3 dB (A)</li> </ul>

Élément	Caractéristiques techniques
Émission sonore (Niveau de puissance acoustique)  Région <b>B</b> (Amérique du Nord principalement)	<div data-bbox="454 309 625 344" style="border: 1px solid black; border-radius: 10px; padding: 2px; display: inline-block;">  <b>Remarque</b> </div> <ul style="list-style-type: none"> <li>• Les niveaux de puissance et de pression sonores sont mesurés conformément à la norme ISO 7779.</li> <li>• Les niveaux de pression sonores sont mesurés depuis la position de l'opérateur.</li> <li>• Le système complet du modèle IM C3000/C3500 se compose de l'unité principale, de l'ADF à numérisation recto/verso en un seul passage, des réceptacles papier inférieurs, du réceptacle interne 2, du magasin grande capacité (LCT), de l'unité de transport papier et du Booklet Finisher SR3270.</li> <li>• Le système complet du modèle IM C4500/C6000 se compose de l'unité principale, de l'ADF à numérisation recto/verso en un seul passage, des magasins papier inférieurs, du magasin interne 2, du magasin grande capacité (LCT), de l'unité de transport papier et du Booklet Finisher SR3290.</li> <li>• Le système complet du modèle IM C2000/C2500 se compose de l'unité principale, de l'ARDF, des réceptacles papier inférieurs, du réceptacle interne 2 et du Internal Finisher SR3250.</li> </ul>

Élément	Caractéristiques techniques
Grammage	<p> <b>Région A</b> (principalement pour l'Europe) :</p> <ul style="list-style-type: none"> <li>• Série IM C2000/C2500 Environ 83 kg (183,0 lb.)</li> <li>• Série IM C3000/C3500 Environ 86 kg (189,6 lb.)</li> <li>• IM C4500/C5500/C6000 series Environ 88 kg (194,1 lb.)</li> </ul> <p> <b>Région A</b> (principalement l'Asie) :</p> <ul style="list-style-type: none"> <li>• IM C2000/C2500 Environ 83 kg (183,0 lb.)</li> <li>• IM C3000/C3500 Environ 86 kg (189,6 lb.)</li> <li>• IM C4500/C6000 Environ 88 kg (194,1 lb.)</li> </ul> <p> <b>Région B</b> (principalement l'Amérique du Nord)</p> <ul style="list-style-type: none"> <li>• Série IM C2000/C2500 Environ 83 kg (183,0 lb.)</li> <li>• Série IM C3000/C3500 Environ 86 kg (189,6 lb.)</li> <li>• IM C4500/C6000 series Environ 88 kg (194,1 lb.)</li> </ul>

\*1 Type de papier utilisé pour l'impression recto/verso/livre : ordinaire 1, ordinaire 2, papier recyclé, papier spécial 1, papier spécial 2, papier spécial 3, grammage moyen, papier épais 1, papier épais 2, papier épais 3, papier fin, papier couleur, papier à en-tête

\*2 Type de papier utilisé pour une impression recto/verso/livre : ordinaire 1, ordinaire 2, papier recyclé, papier spécial 1, papier spécial 2, grammage moyen, papier épais 1, papier fin, papier couleur, papier à en-tête

## Spécifications du Serveur de documents

Élément	Caractéristiques techniques
DD (Serveur de documents)	<p>Environ 73 Go</p> <p>Maximum : 9 000 pages (Nombre total de pages pouvant être enregistrées toutes fonctions combinées).</p> <p>Copie/originaux en noir et blanc au format A4 : environ 9 000 pages</p> <p>Copie/originaux couleur au format A4 : environ 2 000 pages</p> <p>Imprimante/couleur au format A4/résolution 600 dpi/2 bits : environ 9 000 pages</p> <p>Scanner/originaux couleur au format A4/résolution 200 dpi/8 bits/JPEG : environ 9 000 pages</p> <p>(En mode impression ou numérisation, le nombre de pages qui peuvent être sauvegardées dépend de l'image à imprimer et de l'original.)</p>
Nombre maximal de documents stockés	3 000 documents
Nombre de pages prises en charge par le tri de mémoire	<p>Maximum : 2 000 pages</p> <p>Copie/originaux noir et blanc au format A4 : environ 2 000 pages</p> <p>Imprimante/originaux noir et blanc au format A4/résolution 600 dpi/4 bits : environ 2000 pages</p> <p>(En mode impression, le nombre de pages qui peuvent être triées dépend de l'image à imprimer.)</p>

10

### ↓ Remarque

- Une fois que les documents ont été stockés au maximum, aucun autre document ne peut plus être stocké. Supprimer les documents inutiles.

## Caractéristiques du fax

Il se peut que cette fonction ne puisse pas être utilisée en fonction de la ligne téléphonique ou du statut de la zone.

### ↓ Remarque

- Pour connecter la machine au réseau, utilisez un câble LAN prenant en charge 1000BASE-T, 100BASE-TX et 10BASE-T. La longueur du câble utilisable peut atteindre 100 m.



**Transmissions et réception de fax**

Élément	Caractéristiques techniques
Standards	G3
Résolution	<ul style="list-style-type: none"> <li>Standard : 8 × 3,85 lignes/mm, 200 × 100 dpi (caractère standard), 8 × 7,7 lignes/mm, 200 × 200 dpi (caractère détaillé)</li> <li>En option : 8 × 15,4 lignes/mm, 16 × 15.4 lignes/mm, 400 × 400 dpi (caractère super fin)<sup>*1</sup></li> </ul>
Temps de transmission	3 secondes à 28 800 bps, résolution Standard (transmission JBIG : 2 secondes)
Méthode de compression de données	MH, MR, MMR, JBIG <sup>*2</sup>
Format maximal de l'original	Format standard : A3 Paysage ou 11 × 17 Paysage Personnalisé (l × h): 297 × 1,200 mm (11,7 × 47,3 pouces)
Format maximal de numérisation	297 × 1 200 mm (11,7 × 47,3 inches)
Processus d'impression	Numérisation par faisceau laser et impression électrophotographique
Vitesse de transmission	33 600 / 31 200 / 28 800 / 26 400 / 24 000 / 21 600 / 19 200 / 16 800 / 14 400 / 12 000 / 9 600 / 7 200 / 4 800 / 2 400 bit/s (système d'adaptation auto aux vitesses inférieures)

\*1 Pour une transmission super fine, une extension mémoire (en option) est requise.

\*2 La transmission JBIG ne peut pas être effectuée si les fonctions de réception JBIG et ECM ne sont pas disponibles sur le fax de destination. La fonction ECM est valable pour la communication sur la ligne G3.

**Transmissions et réception de fax Internet**

Élément	Caractéristiques techniques
Réseau	<ul style="list-style-type: none"> <li>Standard : Ethernet. (10BASE-T/100BASE-TX/1000BASE-T)</li> <li>Option : Interface IEEE802.11 a/b/g/n LAN sans fil</li> </ul>
Fonction Transmission	E-mail

Élément	Caractéristiques techniques
Densité ligne de numérisation	<ul style="list-style-type: none"> <li>• Standard : 200 × 100 dpi (caractère standard), 200 × 200 dpi (caractère détaillé)</li> <li>• En option : 200 × 400 dpi, 400 × 400 dpi (caractère super fin)<sup>*1*2</sup></li> </ul>
Format de l'original : Largeur de numérisation	297 mm (A3 Paysage) <sup>*1</sup> , 257 mm (B4 JIS Paysage) <sup>*1</sup> , 210 mm (A4 Paysage)
Protocoles de communication	<ul style="list-style-type: none"> <li>• Transmission : SMTP, TCP/IP</li> <li>• Réception : POP3, SMTP, IMAP4, TCP/IP</li> </ul>
Format d'e-mail	Unique/Multiple, Conversion MIME Fichiers joints : TIFF-F (compression MH, MR <sup>*1</sup> , MMR <sup>*1</sup> )
Communication Internet	Envoi et réception d'e-mail sur un ordinateur possédant une adresse e-mail
Méthode de cryptage (pour transfert)	S/MIME
Fonctions d'envoi de Fax Internet :	Conversion automatique des documents envoyés au format e-mail et transmission e-mail. Transmission à partir de la mémoire uniquement.
Fonctions de réception de fax Internet	Détection et impression automatiques des fichiers joints au format TIFF-F (MH) et du texte ASCII. Réception à partir de la mémoire uniquement.

\*1 Mode complet

\*2 Pour une transmission à caractère superfin, une mémoire d'expansion (en option) est requise.

### Transmissions et réception de IP-Fax

Élément	Caractéristiques techniques
Réseau	<ul style="list-style-type: none"> <li>• Standard : Ethernet (10BASE-T/100BASE-TX/1000BASE-T)</li> <li>• Option : Interface IEEE802.11 a/b/g/n LAN sans fil</li> </ul>

Élément	Caractéristiques techniques
Densité ligne de numérisation	<ul style="list-style-type: none"> <li>Standard : 8 × 3,85 lignes/mm, 200 × 100 dpi (caractère standard), 8 × 7,7 lignes/mm, 200 × 200 dpi (caractère détaillé)</li> <li>En option : 8 × 15,4 lignes/mm, 16 × 15.4 lignes/mm, 400 × 400 dpi (caractère super fin)<sup>*1</sup></li> </ul>
Format maximal de l'original	Format standard : A3 Paysage ou 11 × 17 Paysage Personnalisé (l × h): 297 × 1,200 mm (11,7 × 47,3 pouces)
Format maximal de numérisation	297 × 1 200 mm (11,7 × 47,3 inches)
Protocole de transmission	Recommandations : T.38, TCP, communication UDP/IP, SIP (compatible RFC 3261), H.323 v2
Appareils compatibles	Appareils compatibles IP-Fax
Fonction transmission IP-Fax	Envoi de fax à un télécopieur compatible IP-Fax via un réseau après avoir spécifié une adresse IP.  Possibilité d'envoyer des fax à un fax G3 connecté à une ligne téléphonique via une passerelle VoIP.
Fonction réception IP-Fax	Recevez des fax envoyés depuis un appareil compatible IP-Fax via un réseau.  Possibilité de recevoir des fax depuis un appareil G3 connecté à la ligne téléphonique via une passerelle VoIP.

\* 1 Pour une transmission des caractères détaillés et des caractères super-fins, une extension mémoire (en option) est requise.

**Périphériques validés**

Élément	Caractéristiques techniques
Passerelle (conforme T.38)	<ul style="list-style-type: none"> <li>• InnovaPhone VoIP-Gateway IP305 Version du logiciel : v7 hotfix (09-70300.17)</li> <li>• Cisco VoIP-Gateway (opération confirmée par H.323) Version du logiciel : IOS12.3 (5) Plateforme : Cisco2600XM, 3725, 847-4V, 26xx, 36xx, 37xx, 7200, AS5300, ICS 7750</li> <li>• Siemens VoIP-Gateway RG8300 (opération confirmée par SIP) Version du logiciel : Version 5</li> </ul>
Contrôleur d'accès	<ul style="list-style-type: none"> <li>• InnovaPhone VoIP-Gateway IP305 Version du logiciel : v7 hotfix (09-70300.17)</li> <li>• Contrôleur d'accès Cisco Version du logiciel : IOS12.1 (2) T Plateforme : Cisco2600XM, 3620, 3640, 3660, 3725, 3745, 7200, 7400</li> </ul>
Serveur SIP	<ul style="list-style-type: none"> <li>• Cisco SIP proxy server Version du logiciel : Version 2.0</li> <li>• Cisco VoIP-Gateway Version du logiciel : IOS12.3 (17) a Plateforme : Cisco3725 (256Mbyte RAM), Cisco2621XM (128Mbyte RAM)</li> <li>• Cisco unified CallManager Version du logiciel : Ver6.2</li> <li>• InnovaPhone VoIP-Gateway IP305 Version du logiciel : v7 hotfix (09-70300.17)</li> <li>• Siemens HiPath8000 (Opération confirmée avec SIP) Version du logiciel : Voice redondant v4</li> </ul>

**↓ Remarque**

- Vous pouvez assigner plusieurs adresses de l'appareil dans l'environnement IPv6, mais seule une adresse peut recevoir le Fax IP.
- La connexion SIP est spécifiée pour se connecter soit à l'IPv4 soit à l'IPv6 en fonction de l'environnement de l'appareil. Pour modifier le paramètre, contactez votre fournisseur local.

**Transmission e-mail et transmission vers dossier (Fax (Classique) uniquement)**

Élément	Caractéristiques techniques
Réseau	<ul style="list-style-type: none"> <li>Standard : Ethernet (10BASE-T/100BASE-TX/1000BASE-T)</li> <li>Option : Interface IEEE802.11 a/b/g/n LAN sans fil</li> </ul>
Densité ligne de numérisation	<ul style="list-style-type: none"> <li>Standard : 200 × 100 dpi (caractère standard) <sup>*1</sup>, 200 × 200 dpi (caractère détaillé)</li> <li>En option : 200 × 400 dpi, 400 × 400 dpi (caractère super fin) <sup>*2</sup></li> </ul>
Format maximal de l'original	Format standard : A3 Paysage ou 11 × 17 Paysage Personnalisé (l × h): 297 × 1,200 mm (11,7 × 47,3 pouces)
Format de numérisation maximum (l × h)	297 × 1 200 mm (11,7 × 47,3 inches)
Protocoles de transmission e-mail	SMTP, TCP/IP
Protocoles d'envoi de fichiers vers des dossiers	SMB, FTP, TCP/IP
Format d'e-mail	Unique/Multiple, Conversion MIME
Formats de fichier	TIFF (compression MH, MR, MMR), PDF, PDF/A Si vous sélectionnez PDF ou PDF/A pour le format de fichier, vous pouvez attacher une signature numérique.
Méthodes d'authentification	SMTP-AUTH, POP avant SMTP, A-POP
Méthode de cryptage	S/MIME
Fonctions d'envoi d'e-mail	Convertit automatiquement les documents au format e-mail et les envoie sous forme d'e-mail.
Fonctions d'envoi à un dossier	Envoie les fichiers numérisés sur le réseau vers les dossiers partagés ou dossiers du serveur FTP.

\*1 Lorsque vous envoyez un document au format TIFF.



\*2 Pour une transmission des détails et une transmission des caractères super fine, une extension mémoire (en option) est nécessaire.

**Réception d'e-mails**

Élément	Caractéristiques techniques
Réseau	<ul style="list-style-type: none"> <li>Standard : Ethernet (10BASE-T/100BASE-TX/1000BASE-T)</li> <li>Option : Interface IEEE802.11 a/b/g/n LAN sans fil</li> </ul>
Protocoles de réception par e-mail (Mail to Print)	POP3, SMTP, IMAP4, TCP/IP
Format d'e-mail	Unique/Multiple, Conversion MIME
Formats de fichier (Mail to Print)	JPEG (JFIF), PDF
Méthodes d'authentification	SMTP-AUTH, POP avant SMTP, A-POP
Méthode de cryptage	S/MIME
Fonctions de réception d'e-mail	Détecte et imprime automatiquement les documents JPEG et PDF joints à l'e-mail reçu.

**Caractéristiques de l'imprimante****Remarque**

- Pour connecter la machine au réseau, utilisez un câble LAN prenant en charge 1000BASE-T, 100BASE-TX et 10BASE-T. La longueur du câble utilisable peut atteindre 100 m.

Élément	Caractéristiques techniques
Vitesse d'impression	<p> <b>Région A</b> (principalement pour l'Europe) :</p> <ul style="list-style-type: none"> <li>• IM C2000/C2000A: 20 pages/minute</li> <li>• IM C2500/C2500A: 25 pages/minute</li> <li>• IM C3000/C3000A: 30 pages/minute</li> <li>• IM C3500/C3500A: 35 pages/minute</li> <li>• IM C4500/C4500A: 45 pages/minute</li> <li>• IM C5500/C5500A: 55 pages/minute</li> <li>• IM C6000: 60 pages/minute</li> </ul> <p> <b>Région A</b> (principalement l'Asie) :</p> <ul style="list-style-type: none"> <li>• IM C2000: 20 pages/minute</li> <li>• IM C2500: 25 pages/minute</li> <li>• IM C3000: 30 pages/minute</li> <li>• IM C3500: 35 pages/minute</li> <li>• IM C4500: 45 pages/minute</li> <li>• IM C6000: 60 pages/minute</li> </ul> <p> <b>Région B</b> (principalement l'Amérique du Nord)</p> <ul style="list-style-type: none"> <li>• IM C2000/C2000G: 20 pages/minute</li> <li>• IM C2500/C2500G: 25 pages/minute</li> <li>• IM C3000/C3000G: 30 pages/minute</li> <li>• IM C3500/C3500G: 35 pages/minute</li> <li>• IM C4500/C4500G: 45 pages/minute</li> <li>• IM C6000/C6000G: 60 pages/minute</li> </ul> <p>(A4 Portrait, 8<sup>1</sup>/<sub>2</sub> × 11 Portrait, papier normal)</p>
Résolution	200 dpi, 300 dpi, 400 dpi, 600 dpi, 1 200 dpi
Langage d'impression	<ul style="list-style-type: none"> <li>• Standard : PCL 5c/6, émulation PostScript 3, PDF, MediaPrint (JPEG, TIFF)</li> <li>• Option : Genuine Adobe PostScript 3, PictBridge, IPDS, XPS</li> </ul>

Élément	Caractéristiques techniques
Interface	<ul style="list-style-type: none"> <li>• Standard : Ethernet. (10BASE-T/100BASE-TX/1000BASE-T) Port USB2.0 (Type B) Port USB2.0 (Type A) (sur le panneau de commande) Logement carte SD (sur le panneau de commande)</li> <li>• Option : Interface parallèle IEEE 1284 Interface LAN sans fil IEEE 802.11a/b/g/n Convertisseur de format de fichier étendu Option Serveur de périphériques</li> </ul>
Protocole réseau	TCP/IP (IPv4, IPv6)
Interface USB	<ul style="list-style-type: none"> <li>• Spécifications de transmission : Norme USB 2.0</li> <li>• Périphérique compatible : Périphériques correspondant à la norme USB 2.0</li> </ul>
Système d'exploitation	<ul style="list-style-type: none"> <li>• Windows 7/8.1/10</li> <li>• Windows Server 2008/2008 R2/2012/2012 R2/2016</li> <li>• OS X 10,10 ou version ultérieure</li> </ul>
Polices	<ul style="list-style-type: none"> <li>• Émulation de PostScript 3, PCL 5c/6 : 93 polices</li> <li>• PDF : 136 polices</li> <li>• Genuine Adobe PostScript 3 : 136 polices</li> <li>• IPDS : 108 polices</li> </ul>
Fonction de stockage	<p>Nombre total de documents pouvant être stockés : jusqu'à 100 documents</p> <p>Nombre de pages de chaque document pouvant être stockées : Jusqu'à 2 000 pages</p> <p>Nombre total de pages de tous les documents pouvant être stockés : Jusqu'à 9 000 pages</p>



### ↓ Remarque





- Si la résolution est de 1200 dpi, la vitesse d'impression peut être plus lente pour le modèle IM C3500/C3000/C2500/C2000 series.

## Caractéristiques du scanner

### ↓ Remarque

- Pour connecter la machine au réseau, utilisez un câble LAN prenant en charge 1000BASE-T, 100BASE-TX et 10BASE-T. La longueur du câble utilisable peut atteindre 100 m.

### Numérisation

Élément	Caractéristiques techniques
Type	Scanner pleine couleur
Méthode de numérisation	Numérisation à plat
Type de capteur d'images	Capteur d'images CCD
Type de numérisation	Feuille, livre, objet tridimensionnel
Formats d'originaux pouvant être numérisés	<ul style="list-style-type: none"> <li>• Longueur : 10–297 mm (0,4–11 pouces)</li> <li>• Largeur : 10–432 mm (0,4–17 pouces)</li> </ul>
Formats de numérisation pouvant être détectés automatiquement à partir de la vitre d'exposition	<p> <b>Région A</b> (principalement l'Europe et l'Asie) A3 Paysage, A4, A5, B4 JIS Paysage, B5 JIS</p> <p> <b>Région B</b> (principalement l'Amérique du Nord) 11 × 17 Paysage, 8<sup>1</sup>/<sub>2</sub> × 14 Paysage, 8<sup>1</sup>/<sub>2</sub> × 13<sup>2</sup>/<sub>5</sub> Paysage, 8<sup>1</sup>/<sub>2</sub> × 11, 5<sup>1</sup>/<sub>2</sub> × 8<sup>1</sup>/<sub>2</sub></p>
Formats de numérisation pouvant être détectés automatiquement à partir de l'ADF	<p> <b>Région A</b> (principalement l'Europe et l'Asie) A3 Paysage, A4, A5, B4 JIS Paysage, B5 JIS, B6 JIS, 11 × 17 Paysage, 8<sup>1</sup>/<sub>2</sub> × 11</p> <p> <b>Région B</b> (principalement l'Amérique du Nord) A3 Paysage, A4, 11 × 17 Paysage, 8<sup>1</sup>/<sub>2</sub> × 14 Paysage, 8<sup>1</sup>/<sub>2</sub> × 13<sup>2</sup>/<sub>5</sub> Paysage, 8<sup>1</sup>/<sub>2</sub> × 11, 7<sup>1</sup>/<sub>4</sub> × 10<sup>1</sup>/<sub>2</sub> Paysage, 5<sup>1</sup>/<sub>2</sub> × 8<sup>1</sup>/<sub>2</sub>, 10 × 14 Paysage</p>

Élément	Caractéristiques techniques
Vitesse de numérisation (appareil équipé de l'ARDF)	<p>80 pages/minute (noir et blanc, pleine couleur)</p> <p>Si vous utilisez l'E-mail, Scan to Folder, WSD (de type push), ou numériser vers un périphérique amovible (format d'origine : A4 Portrait/8<sup>1</sup>/<sub>2</sub> × 11, résolution : 200 dpi/300 dpi)</p> <ul style="list-style-type: none"> <li>• Noir et blanc Type d'original : Noir et Blanc à deux valeurs, compression (MMR) : compressé, carte ITU-T No 1</li> <li>• Pleine couleur (Type d'original : Texte/Photo, Compression (Échelle de gris/ Pleine couleur) : par défaut, tableau original)</li> </ul> <p>La vitesse de numérisation diffère en fonction de l'environnement de l'appareil et de l'ordinateur, des paramètres de numérisation et du contenu des originaux.</p>
Vitesse de numérisation (appareil équipé de l'ADF à numérisation recto verso en un seul passage) :	<ul style="list-style-type: none"> <li>• Lors de la numérisation des originaux recto (noir et blanc, pleine couleur) 110 pages/minute</li> <li>• Lors de la numérisation des originaux recto/verso (noir et blanc, pleine couleur) 180 pages/minute</li> </ul> <p>Lors de la numérisation de l'E-mail, Scan to Folder, WSD (de type push), ou Numérisation vers un périphérique amovible (Format amovible : A4 Portrait /8<sup>1</sup>/<sub>2</sub> × 11, Résolution : 300 dpi)</p> <ul style="list-style-type: none"> <li>• Noir et blanc Type d'original : Noir et Blanc à deux valeurs, compression (MMR) : compressé, carte ITU-T No 1</li> <li>• Pleine couleur (Type d'original : Texte/Photo, Compression (Échelle de gris/ Pleine couleur) : par défaut, tableau original)</li> </ul> <p>La vitesse de numérisation diffère en fonction de l'environnement de l'appareil et de l'ordinateur, des paramètres de numérisation et du contenu des originaux.</p>
Ton	<ul style="list-style-type: none"> <li>• Noir et blanc : 2 tons</li> <li>• Pleine couleur/ Niveaux de gris : 256 tons</li> </ul>

Élément	Caractéristiques techniques
Résolution de numérisation de base :	200 dpi
Type de compression d'image pour le noir et blanc (deux valeurs)	TIFF (MH, MR, MMR, JBIG2)
Type de compression d'image pour l'échelle de gris/pleine couleur	JPEG
Interface	<ul style="list-style-type: none"> <li>• Standard : Ethernet. (10BASE-T/100BASE-TX/1000BASE-T) Port USB 2.0 (Type A) (sur le panneau de commande) Logement carte SD (sur le panneau de commande)</li> <li>• Option : Interface LAN sans fil IEEE 802.11a/b/g/n</li> </ul>
Protocole réseau	TCP/IP
WSD	Pris en charge
DSM	Caractères pris en charge <sup>*1</sup>

\* 1 La fonction peut être utilisée seulement en Numérisation (Classique).

### Transmission e-mail

Élément	Caractéristiques techniques
Résolution de numérisation	100 dpi, 200 dpi, 300 dpi, 400 dpi, 600 dpi
Protocole <sup>*1</sup>	POP, SMTP <sup>*2</sup> , IMAP4
Format de sortie	TIFF, JPEG, PDF, PDF haute compression, PDF/A, PDF interrogeable <sup>*3</sup>

\*1 Prend en charge la transmission mail Web

\*2 Prend en charge le SMTP sur SSL

\*3 Le nombre de caractères pouvant être numérisés optiquement est environ de 40 000 caractères par page.

### ↓ Remarque

- Si vous sélectionnez [PDF], [PDF Haute compr.] ou [PDF/A] comme format de fichier, vous pouvez attacher une signature numérique. Vous pouvez également spécifier les paramètres de sécurité pour [PDF] ou [PDF Haute compr.].
- Voir le Guide utilisateur (version complète).
- Pour spécifier le PDF à haute compression pour le type de PDF, les paramètres suivants sont requis :
  - Sélection de l'échelle de gris ou pleine couleur pour [Type d'original] sous [Paramètres d'envoi]
  - Sélection autre que [Réduct°/Agrand.] sous [Paramètres d'envoi]
  - Sélection de [200 dpi], [300 dpi], [400 dpi], ou [600 dpi] pour [Résolution] sous [Paramètres d'envoi]
  - Sélection autre que [Aperçu]
  - Réglage de [Type de fichier PDF : PDF/A Fixe] sous [Paramètres système] sur [OFF]

### Scan to Folder

Élément	Caractéristiques techniques
Résolution de numérisation	100 dpi, 200 dpi, 300 dpi, 400 dpi, 600 dpi
Protocole	SMB, FTP <ul style="list-style-type: none"> <li>• Vous pouvez utiliser le protocole SMB (139/TCP, 137/UDP) ou le protocole CIFS (445/TCP) pour envoyer des dossiers avec SMB.</li> <li>• La fonction Scan to Folder avec un protocole SMB (139/TCP, 137/UDP) est activée sous NetBIOS sur un environnement TCP/IP uniquement.</li> <li>• Il n'est pas possible d'utiliser la fonction Scan to Folder avec SMB sous NetBEUI.</li> </ul>
Format de sortie	TIFF, JPEG, PDF, PDF haute compression, PDF/A, PDF interrogeable * 1

\* 1 Le nombre de caractères pouvant être numérisés optiquement est environ de 40 000 caractères par page.

### ↓ Remarque

- Si vous sélectionnez [PDF], [PDF Haute compr.] ou [PDF/A] comme format de fichier, vous pouvez attacher une signature numérique. Vous pouvez également spécifier les paramètres de sécurité pour [PDF] ou [PDF Haute compr.].
- Voir le Guide utilisateur (version complète).
- Pour spécifier le PDF à haute compression pour le type de PDF, les paramètres suivants sont requis :

- Sélection de l'échelle de gris ou pleine couleur pour [Type d'original] dans [Paramètres d'envoi]
- Sélection autre que [Réduction/ Agrandissement] dans [Paramètres d'envoi]
- Sélection de [200 dpi], [300 dpi], [400 dpi], ou [600 dpi] pour [Résolution] dans [Paramètres d'envoi]
- Sélection autre que [Aperçu]
- Réglage de [Type de fichier PDF : PDF/A Fixe] sous [Paramètres système] sur [OFF]

### Scanner TWAIN réseau

Élément	Caractéristiques techniques
Résolution de numérisation	100–1 200 dpi* <sup>1</sup>
Protocole	TCP/IP
Système d'exploitation	<ul style="list-style-type: none"> <li>• Windows 7/8.1/10</li> <li>• Windows Server 2008/2008 R2/2012/2012 R2/2016</li> </ul> <p>(Le scanner TWAIN fonctionne en mode compatibilité 32 bits sur les systèmes d'exploitation 64 bits ; le scanner TWAIN n'est donc pas compatible avec les applications 64 bits. Utilisez des applications de 32 bits. Le système d'authentification de la carte à puce n'est pas compatible avec le système d'exploitation de 64 bits.)</p>





\* 1 La résolution maximale dépend du format de la numérisation.

### Scanner WIA

Élément	Caractéristiques techniques
Résolution de numérisation (Numérisation principale × Sous-numérisation)	100–1 200 dpi* <sup>1</sup>
Protocole	TCP/IP
Système d'exploitation	<ul style="list-style-type: none"> <li>• Windows 7/8.1/10</li> <li>• Windows Server 2008/2008 R2/2012/2012 R2/2016</li> </ul> <p>(Le scanner WIA peut fonctionner sous les systèmes d'exploitation 32 et 64 bits.)</p>





\* 1 La résolution maximale dépend du format de la numérisation.

## Caractéristiques de l'ADF à numérisation recto verso en un seul passage

Élément	Caractéristiques techniques
Mode	Mode Par lots, mode SADP, mode Formats mixtes, mode originaux Format personnalisé, mode Orientation Original
Format d'origine	<p> <b>Région A</b> (principalement l'Europe et l'Asie)</p> <p>A3 Landscape–A5, A6 *1, B4 JIS Landscape–B6 JIS, 11 × 17 Landscape–8<sup>1</sup>/<sub>2</sub> × 11</p> <ul style="list-style-type: none"> <li>Il est impossible de numériser deux côtés des originaux B6 JIS.</li> </ul> <p> <b>Région B</b> (principalement l'Amérique du Nord)</p> <p>11 × 17 Landscape–5<sup>1</sup>/<sub>2</sub> × 8<sup>1</sup>/<sub>2</sub>, A3 Landscape–A4, A6 *1</p>
Grammage original	<p>Recto : 40-128 g/m<sup>2</sup> (11-34 lb. Bond)</p> <p>Recto/verso : 52-128 g/m<sup>2</sup> (14-34 lb. Bond)</p> <ul style="list-style-type: none"> <li>Unité papier de petite taille : Recto / Recto/verso : 64-128 g/m<sup>2</sup> (17-34 lb. Bond)</li> </ul>
Nombre d'originaux pouvant être chargés	<p>220 feuilles (80 g/m<sup>2</sup>, 20 lb. Bond)</p> <ul style="list-style-type: none"> <li>Unité papier de petite taille : 44 feuilles (81.4g/m<sup>2</sup>)</li> </ul>
Exigences d'alimentation	L'alimentation électrique est fournie par l'unité principale.
Consommation d'énergie maximale  <b>Région A</b> (principalement pour l'Asie)	60 W ou moins
Dimensions (L × P × H)  <b>Région A</b> (principalement pour l'Asie)	587 × 520 × 175 mm (23,2 × 20,5 × 6,9 inches)
Grammage  <b>Région A</b> (principalement pour l'Asie)	Environ 15 kg (33,1 lb.)

\*1 L'unité papier de petite taille est utilisée. (Format original lisible : Verticale 76-105 mm (3-4,2 pouces), Horizontale 148-218 mm (5,9-8,6 pouces))

## Caractéristiques du chargeur automatique de documents avec retournement (ARDF)

Élément	Caractéristiques techniques
Mode	Mode Par lots, mode SADF, mode Formats mixtes, mode originaux Format personnalisé, mode Orientation Original
Format de l'original	<p> <b>Région A</b> (principalement l'Europe et l'Asie)</p> <p>A3 Paysage–A5, B4 JIS Paysage–B6 JIS, 11 × 17 Paysage–8<sup>1</sup>/<sub>2</sub> × 11</p> <ul style="list-style-type: none"> <li>Il est impossible de numériser deux côtés des originaux B6 JIS.</li> </ul> <p> <b>Région B</b> (principalement l'Amérique du Nord)</p> <p>11 × 17 Paysage–5<sup>1</sup>/<sub>2</sub> × 8<sup>1</sup>/<sub>2</sub>, A3 Paysage–B6 JIS</p> <ul style="list-style-type: none"> <li>Il est impossible de numériser deux côtés des originaux B6 JIS.</li> </ul>
Grammage original	Recto : 40-128 g/m <sup>2</sup> (11-34 lb. Bond) Recto/verso: 52-128 g/m <sup>2</sup> (14-34 lb. Bond)
Nombre d'originaux pouvant être chargés	100 feuilles (80 g/m <sup>2</sup> , 20 lb. Bond)
Exigences d'alimentation	L'alimentation électrique est fournie par l'unité principale.
Consommation d'énergie maximale  <b>Région A</b> (principalement pour l'Asie)	42 W ou moins
Dimensions (L × P × H)  <b>Région A</b> (principalement pour l'Asie)	565 × 500 × 125 mm (22,3 × 19,7 × 5,0 inches)
Grammage  <b>Région A</b> (principalement pour l'Asie)	Environ 9 kg (19,9 lb.)

## Spécifications de l'Internal Finisher SR3250

Élément	Caractéristiques techniques
Format papier	A3 Paysage, A4, A5, A6 Paysage, B4 JIS Paysage, B5 JIS, B6 JIS Paysage, 11 × 17 Paysage, 8 <sup>1</sup> / <sub>2</sub> × 14 Paysage, 8 <sup>1</sup> / <sub>2</sub> × 13 Paysage, 8 <sup>1</sup> / <sub>2</sub> × 11, 8 <sup>1</sup> / <sub>4</sub> × 14 Paysage, 8 <sup>1</sup> / <sub>4</sub> × 13 Paysage, 8 × 13 Paysage, 8 × 10 Paysage, 7 <sup>1</sup> / <sub>4</sub> × 10 <sup>1</sup> / <sub>2</sub> , 5 <sup>1</sup> / <sub>2</sub> × 8 <sup>1</sup> / <sub>2</sub> Paysage, 4 <sup>1</sup> / <sub>8</sub> × 9 <sup>1</sup> / <sub>2</sub> , 3 <sup>7</sup> / <sub>8</sub> × 7 <sup>1</sup> / <sub>2</sub> , C5 Env, C6 Env, DL Env, 8K Paysage, 16K, 12 × 18 Paysage, 11 × 15 Paysage, 10 × 14 Paysage, SRA3 Paysage, SRA4, 8 <sup>1</sup> / <sub>2</sub> × 13 <sup>2</sup> / <sub>5</sub> Paysage, format personnalisé
Grammage	52–300 g/m <sup>2</sup> (14 lb. Bond–110 lb. Cover)
Formats papier pouvant être décalés	A3 Paysage, A4, A5, B4 JIS Paysage, B5 JIS, 11 × 17 Paysage, 8 <sup>1</sup> / <sub>2</sub> × 14 Paysage, 8 <sup>1</sup> / <sub>2</sub> × 13 Paysage, 8 <sup>1</sup> / <sub>2</sub> × 11, 8 <sup>1</sup> / <sub>4</sub> × 14 Paysage, 8 <sup>1</sup> / <sub>4</sub> × 13 Paysage, 8 × 13 Paysage, 8 × 10 Paysage, 7 <sup>1</sup> / <sub>4</sub> × 10 <sup>1</sup> / <sub>2</sub> , 8K Paysage, 16K, 11 × 15 Paysage, 10 × 14 Paysage, SRA4 Paysage, 8 <sup>1</sup> / <sub>2</sub> × 13 <sup>2</sup> / <sub>5</sub> Paysage, format personnalisé
Grammage papier pouvant être décalé	64-105 g/m <sup>2</sup> (17-28 lb. Bond)
Capacité d'empilage (80 g/m <sup>2</sup> , 20 lb. Bond)	<ul style="list-style-type: none"> <li>• 500 feuilles : A4, 8<sup>1</sup>/<sub>2</sub> × 11 ou inférieur</li> <li>• 250 feuilles : B4 JIS, 8<sup>1</sup>/<sub>2</sub> × 14 ou supérieur</li> </ul>
Format papier agrafable	A3 Paysage, A4, B4 JIS Paysage, B5 JIS, 11 × 17 Paysage, 8 <sup>1</sup> / <sub>2</sub> × 14 Paysage, 8 <sup>1</sup> / <sub>2</sub> × 13 Paysage, 8 <sup>1</sup> / <sub>2</sub> × 11, 8 <sup>1</sup> / <sub>4</sub> × 14 Paysage, 8 <sup>1</sup> / <sub>4</sub> × 13 Paysage, 7 <sup>1</sup> / <sub>4</sub> × 10 <sup>1</sup> / <sub>2</sub> , 8K Paysage, 16K, 8 <sup>1</sup> / <sub>2</sub> × 13 <sup>2</sup> / <sub>5</sub> Paysage
Grammage papier agrafable	64-105 g/m <sup>2</sup> (16-28 lb. Bond)



Élément	Caractéristiques techniques
Capacité d'agrafage (80 g/m <sup>2</sup> , 20 lb. Bond)	<p>Hors formats mixtes :</p> <ul style="list-style-type: none"> <li>• 30 feuilles : A3 Paysage, B4 JIS Paysage, 11 × 17 Paysage, 8<sup>1</sup>/<sub>2</sub> × 14 Paysage, 8<sup>1</sup>/<sub>2</sub> × 13 Paysage, 8<sup>1</sup>/<sub>4</sub> × 14 Paysage, 8<sup>1</sup>/<sub>4</sub> × 13 Paysage, 8K Paysage, 8<sup>1</sup>/<sub>2</sub> × 13<sup>2</sup>/<sub>5</sub> Paysage</li> <li>• 50 feuilles : A4, B5 JIS, 8<sup>1</sup>/<sub>2</sub> × 11, 7<sup>1</sup>/<sub>4</sub> × 10<sup>1</sup>/<sub>2</sub>, 16K</li> </ul> <p>Avec formats mixtes :</p> <ul style="list-style-type: none"> <li>• 30 feuilles : A3 Paysage/A4 Portrait, B4 JIS Paysage/B5 Portrait, 11 × 17 Paysage/8<sup>1</sup>/<sub>2</sub> × 11 Portrait</li> </ul>
Capacité d'empilage après agrafage (80 g/m <sup>2</sup> , 20 lb. Bond)	<ul style="list-style-type: none"> <li>• A4 Portrait, B5 JIS Portrait, 8<sup>1</sup>/<sub>2</sub> × 11 Portrait <ul style="list-style-type: none"> <li>• 2-9 feuilles : 55-46 jeux</li> <li>• 10-50 feuilles : 45-10 jeux</li> </ul> </li> <li>• A4 Paysage, B5 JIS Paysage, 8<sup>1</sup>/<sub>2</sub> × 11 Paysage : <ul style="list-style-type: none"> <li>• 2-9 feuilles : 55-27 jeux</li> <li>• 10-50 feuilles : 25-8 jeux</li> </ul> </li> <li>• A3 Paysage, B4 JIS Paysage, 11 × 17 Paysage, 8<sup>1</sup>/<sub>2</sub> × 14 Paysage : <ul style="list-style-type: none"> <li>• 2-9 feuilles : 55-27 jeux</li> <li>• 10-30 feuilles : 25-8 jeux</li> </ul> </li> </ul>
Position d'agrafage	Haut 1, Bas 1, Gauche 2, Haut 2
Exigences d'alimentation	L'alimentation électrique est fournie par l'unité principale.
Consommation d'énergie maximale	<ul style="list-style-type: none"> <li>• 47 W au plus (hors unité de perforation)</li> <li>• 60 W au plus (avec unité de perforation)</li> </ul>
Dimensions (L × P × H)	546 × 523 × 170 mm (21,5 × 20,6 × 6,7 inches)
Grammage	<ul style="list-style-type: none"> <li>• Environ 13 kg (28,7 lb.) (hors unité de perforation)</li> <li>• Environ 18 kg (39,7 lb.) (avec unité de perforation)</li> </ul>

## Caractéristiques du Finisher SR3260

Élément	Caractéristiques techniques
Format papier pour le réceptacle supérieur du finisseur	A3 Paysage, B4 JIS Paysage, A4, B5 JIS, A5, B6 JIS, Paysage, A6 Paysage, 12 × 18 Paysage, 11 × 17 Paysage, 11 × 15 Paysage, 10 × 14 Paysage, 8 <sup>1</sup> / <sub>2</sub> × 14 Paysage, 8 <sup>1</sup> / <sub>2</sub> × 13 Paysage, 8 <sup>1</sup> / <sub>2</sub> × 11, 8 <sup>1</sup> / <sub>4</sub> × 14 Paysage, 8 <sup>1</sup> / <sub>4</sub> × 13 Paysage, 8 × 13 Paysage, 8 × 10 Paysage, 7 <sup>1</sup> / <sub>4</sub> × 10 <sup>1</sup> / <sub>2</sub> , 5 <sup>1</sup> / <sub>2</sub> × 8 <sup>1</sup> / <sub>2</sub> Paysage, 8K Paysage, 16K, SRA3 Paysage, SRA4, 8 <sup>1</sup> / <sub>2</sub> × 13 <sup>2</sup> / <sub>5</sub> Paysage, format personnalisé
Grammage papier pour le réceptacle supérieur du finisseur	52-169 g/m <sup>2</sup> (14 lb. Bond -90 lb. Index)
Capacité d'empilage pour le réceptacle supérieur du finisseur (80 g/m <sup>2</sup> , 20 lb. Bond)	<ul style="list-style-type: none"> <li>• 250 feuilles : A4, 8<sup>1</sup>/<sub>2</sub> × 11 ou inférieur</li> <li>• 50 feuilles : B4 JIS, 8<sup>1</sup>/<sub>2</sub> × 14 ou supérieur</li> </ul>
Format papier pour le réceptacle de tri décalé du finisseur	A3 Paysage, B4 JIS Paysage, A4, B5 JIS, A5, B6 JIS, Paysage, A6 Paysage, 12 × 18 Paysage, 11 × 17 Paysage, 11 × 15 Paysage, 10 × 14 Paysage, 8 <sup>1</sup> / <sub>2</sub> × 14 Paysage, 8 <sup>1</sup> / <sub>2</sub> × 13 Paysage, 8 <sup>1</sup> / <sub>2</sub> × 11, 8 <sup>1</sup> / <sub>4</sub> × 14 Paysage, 8 <sup>1</sup> / <sub>4</sub> × 13 Paysage, 8 × 13 Paysage, 8 × 10 Paysage, 7 <sup>1</sup> / <sub>4</sub> × 10 <sup>1</sup> / <sub>2</sub> , 5 <sup>1</sup> / <sub>2</sub> × 8 <sup>1</sup> / <sub>2</sub> Paysage, 8K Paysage, 16K, SRA3 Paysage, SRA4, 8 <sup>1</sup> / <sub>2</sub> × 13 <sup>2</sup> / <sub>5</sub> Paysage, format personnalisé
Grammage papier pour le réceptacle de tri décalé du finisseur (sans agrafe)	52-300 g/m <sup>2</sup> (14 lb. Bond-110 lb. Cover)
Formats papier pouvant être décalés lorsqu'ils sont distribués dans le réceptacle de tri décalé du finisseur	A3 Paysage, B4 JIS Paysage, A4, B5 JIS, A5, B6 JIS, Paysage, 12 × 18 Paysage, 11 × 17 Paysage, 11 × 15 Paysage, 10 × 14 Paysage, 8 <sup>1</sup> / <sub>2</sub> × 14 Paysage, 8 <sup>1</sup> / <sub>2</sub> × 13 Paysage, 8 <sup>1</sup> / <sub>2</sub> × 11, 8 <sup>1</sup> / <sub>4</sub> × 14 Paysage, 8 <sup>1</sup> / <sub>4</sub> × 13 Paysage, 8 × 13 Paysage, 8 × 10 Paysage, 7 <sup>1</sup> / <sub>4</sub> × 10 <sup>1</sup> / <sub>2</sub> , 5 <sup>1</sup> / <sub>2</sub> × 8 <sup>1</sup> / <sub>2</sub> Paysage, 8K Paysage, 16K, SRA3 Paysage, SRA4, 8 <sup>1</sup> / <sub>2</sub> × 13 <sup>2</sup> / <sub>5</sub> Paysage, format personnalisé
Grammage papier pouvant être décalé lorsqu'il est distribué vers le réceptacle supérieur du finisseur	52-300 g/m <sup>2</sup> (14 lb. Bond-110 lb. Cover)

Élément	Caractéristiques techniques
Capacité d'empilage pour le réceptacle supérieur du finisseur (80 g/m <sup>2</sup> , 20 lb. Bond)	<ul style="list-style-type: none"> <li>• 1 000 feuilles : A4, 8<sup>1</sup>/<sub>2</sub> × 11 ou inférieur :</li> <li>• 500 feuilles : B4 JIS, 8<sup>1</sup>/<sub>2</sub> × 14 ou supérieur :</li> </ul>
Format papier agrafable	<p>A3 Paysage, B4 JIS Paysage, A4, B5 JIS, 12 × 18 Paysage, 11 × 17 Paysage, 11 × 15 Paysage, 10 × 14 Paysage, 8<sup>1</sup>/<sub>2</sub> × 14 Paysage, 8<sup>1</sup>/<sub>2</sub> × 13 Paysage, 8<sup>1</sup>/<sub>2</sub> × 11, 8<sup>1</sup>/<sub>4</sub> × 14 Paysage, 8<sup>1</sup>/<sub>4</sub> × 13 Paysage, 8 × 13 Paysage, 8 × 10 Paysage, 7<sup>1</sup>/<sub>4</sub> × 10<sup>1</sup>/<sub>2</sub>, 8K Paysage, 16K, 8<sup>1</sup>/<sub>2</sub> × 13<sup>2</sup>/<sub>5</sub> Paysage, format personnalisé</p>
Grammage papier agrafable	<ul style="list-style-type: none"> <li>• Agrafeuse : 52-105 g/m<sup>2</sup> (14-28 lb. Bond)</li> <li>• Agrafeuse sans agrafe : 64-80 g/m<sup>2</sup> (17-20 lb. Bond)</li> </ul> <p>En guise de couverture, vous pouvez utiliser deux feuilles de papier d'un grammage allant jusqu'à 216 g/m<sup>2</sup> (couverture 80 lb.) par jeu.</p>
Capacité d'agrafage (80 g/m <sup>2</sup> , 20 lb. Bond)	<p>Hors formats mixtes :</p> <ul style="list-style-type: none"> <li>• 30 feuilles : A3 Paysage, B4 JIS Paysage, 11 × 17 Paysage, 8<sup>1</sup>/<sub>2</sub> × 14 Paysage, 8 × 13 Paysage, 8<sup>1</sup>/<sub>2</sub> × 13 Paysage, 8<sup>1</sup>/<sub>4</sub> × 14 Paysage, 8<sup>1</sup>/<sub>4</sub> × 13 Paysage, 11 × 15 Paysage, 10 × 14 Paysage, 8K Paysage, 12 × 18 Paysage, 8<sup>1</sup>/<sub>2</sub> × 13<sup>2</sup>/<sub>5</sub> Paysage</li> <li>• 50 feuilles : A4, B5 JIS, 8<sup>1</sup>/<sub>2</sub> × 11, 8 × 10 Paysage, 7<sup>1</sup>/<sub>4</sub> × 10<sup>1</sup>/<sub>2</sub>, 16K</li> </ul> <p>Avec formats mixtes :</p> <ul style="list-style-type: none"> <li>• 22 feuilles : A3 Paysage /A4 Portrait, B4 JIS Paysage /B5 JIS Portrait, 11 × 17 Paysage /8<sup>1</sup>/<sub>2</sub> × 11 Portrait</li> </ul>

Élément	Caractéristiques techniques
Capacité d'empilage après agrafage (80 g/m <sup>2</sup> , 20 lb.Bond)	<p>Agrafeuse :</p> <ul style="list-style-type: none"> <li>• 2–9 feuilles : 100 jeux (A4 Portrait, B5 JIS Portrait, 8<sup>1</sup>/<sub>2</sub> × 11 Portrait)</li> <li>• 10–50 feuilles : 100–20 jeux (A4 Portrait, B5 JIS Portrait, 8<sup>1</sup>/<sub>2</sub> × 11 Portrait)</li> <li>• 10–50 feuilles : 50–10 jeux (A4 Paysage, B5 JIS Paysage, 8<sup>1</sup>/<sub>2</sub> × 11 Paysage)</li> <li>• 2–9 feuilles : 50 jeux (A3 Paysage, A4 Paysage, B4 JIS Paysage, B5 JIS Paysage, 11 × 17 Paysage, 8<sup>1</sup>/<sub>2</sub> × 14 Paysage, 8<sup>1</sup>/<sub>2</sub> × 11 Paysage)</li> <li>• 10–30 feuilles : 50–10 jeux (A3 Paysage, B4 JIS Paysage, 11 × 17 Paysage, 8<sup>1</sup>/<sub>2</sub> × 14 Paysage)</li> </ul> <p>Agrafeuse sans agrafe :</p> <ul style="list-style-type: none"> <li>• 2–5 feuilles : 100 jeux (A4 Portrait, B5 JIS Portrait, 8<sup>1</sup>/<sub>2</sub> × 11 Portrait)</li> <li>• 2–5 feuilles : 50 jeux (A3 Paysage, A4 Paysage, B4 JIS Paysage, B5 JIS Paysage, 11 × 17 Paysage, 8<sup>1</sup>/<sub>2</sub> × 14 Paysage, 8<sup>1</sup>/<sub>2</sub> × 11 Paysage)</li> </ul>
Position d'agrafage	3 positions (Haut, Bas, 2 agrafes)
Exigences d'alimentation	L'alimentation électrique est fournie par l'unité principale.
Consommation d'énergie maximale	36 W ou moins
Dimensions (L × P × H)	<ul style="list-style-type: none"> <li>• 575 × 665 × 960 mm (22.6 × 26.2 × 37.8 inches) (Le réceptacle est replié.)</li> <li>• 658 × 665 × 960 mm (25.9 × 26,2 × 37.8 inches) (Le réceptacle est ressorti.)</li> </ul> <p>(la hauteur pour atteindre le panneau supérieur)</p>
Grammage	Environ 34 kg (75,0 lb.)

## Caractéristiques du Booklet Finisher SR3270

Élément	Caractéristiques techniques
Format papier pour le réceptacle supérieur du finisseur	A3 Paysage, B4 JIS Paysage, A4, B5 JIS, A5, B6 JIS, Paysage, A6 Paysage, 12 × 18 Paysage, 11 × 17 Paysage, 11 × 15 Paysage, 10 × 14 Paysage, 8 <sup>1</sup> / <sub>2</sub> × 14 Paysage, 8 <sup>1</sup> / <sub>2</sub> × 13 Paysage, 8 <sup>1</sup> / <sub>2</sub> × 11, 8 <sup>1</sup> / <sub>4</sub> × 14 Paysage, 8 <sup>1</sup> / <sub>4</sub> × 13 Paysage, 8 × 13 Paysage, 8 × 10 Paysage, 7 <sup>1</sup> / <sub>4</sub> × 10 <sup>1</sup> / <sub>2</sub> , 5 <sup>1</sup> / <sub>2</sub> × 8 <sup>1</sup> / <sub>2</sub> Paysage, 8K Paysage, 16K, SRA3 Paysage, SRA4, 8 <sup>1</sup> / <sub>2</sub> × 13 <sup>2</sup> / <sub>5</sub> Paysage, format personnalisé
Grammage papier pour le réceptacle supérieur du finisseur	52-169 g/m <sup>2</sup> (14 lb. Bond -90 lb. Index)
Capacité d'empilage pour le réceptacle supérieur du finisseur (80 g/m <sup>2</sup> , 20 lb. Bond)	<ul style="list-style-type: none"> <li>• 250 feuilles : A4, 8<sup>1</sup>/<sub>2</sub> × 11 ou inférieur</li> <li>• 50 feuilles : B4 JIS, 8<sup>1</sup>/<sub>2</sub> × 14 ou supérieur</li> </ul>
Format papier pour le réceptacle de tri décalé du finisseur	A3 Paysage, B4 JIS Paysage, A4, B5 JIS, A5, B6 JIS, Paysage, A6 Paysage, 12 × 18 Paysage, 11 × 17 Paysage, 11 × 15 Paysage, 10 × 14 Paysage, 8 <sup>1</sup> / <sub>2</sub> × 14 Paysage, 8 <sup>1</sup> / <sub>2</sub> × 13 Paysage, 8 <sup>1</sup> / <sub>2</sub> × 11, 8 <sup>1</sup> / <sub>4</sub> × 14 Paysage, 8 <sup>1</sup> / <sub>4</sub> × 13 Paysage, 8 × 13 Paysage, 8 × 10 Paysage, 7 <sup>1</sup> / <sub>4</sub> × 10 <sup>1</sup> / <sub>2</sub> , 5 <sup>1</sup> / <sub>2</sub> × 8 <sup>1</sup> / <sub>2</sub> Paysage, 8K Paysage, 16K, SRA3 Paysage, SRA4, 8 <sup>1</sup> / <sub>2</sub> × 13 <sup>2</sup> / <sub>5</sub> Paysage, format personnalisé
Grammage papier pour le réceptacle de tri décalé du finisseur	52-300 g/m <sup>2</sup> (14 lb. Bond-110 lb. Cover)
Formats papier pouvant être décalés lorsqu'ils sont distribués dans le réceptacle de tri décalé du finisseur	A3 Paysage, B4 JIS Paysage, A4, B5 JIS, A5, B6 JIS, Paysage, 12 × 18 Paysage, 11 × 17 Paysage, 11 × 15 Paysage, 10 × 14 Paysage, 8 <sup>1</sup> / <sub>2</sub> × 14 Paysage, 8 <sup>1</sup> / <sub>2</sub> × 13 Paysage, 8 <sup>1</sup> / <sub>2</sub> × 11, 8 <sup>1</sup> / <sub>4</sub> × 14 Paysage, 8 <sup>1</sup> / <sub>4</sub> × 13 Paysage, 8 × 13 Paysage, 8 × 10 Paysage, 7 <sup>1</sup> / <sub>4</sub> × 10 <sup>1</sup> / <sub>2</sub> , 5 <sup>1</sup> / <sub>2</sub> × 8 <sup>1</sup> / <sub>2</sub> Paysage, 8K Paysage, 16K, SRA3 Paysage, SRA4, 8 <sup>1</sup> / <sub>2</sub> × 13 <sup>2</sup> / <sub>5</sub> Paysage, format personnalisé
Grammage papier pouvant être décalé lorsqu'il est distribué vers le réceptacle supérieur du finisseur	52-300 g/m <sup>2</sup> (14 lb. Bond-110 lb. Cover)

Élément	Caractéristiques techniques
Capacité d'empilage pour le réceptacle supérieur du finisseur (80 g/m <sup>2</sup> , 20 lb. Bond)	<ul style="list-style-type: none"> <li>• 1 000 feuilles : A4, 8<sup>1</sup>/<sub>2</sub> × 11 ou inférieur :</li> <li>• 500 feuilles : B4 JIS, 8<sup>1</sup>/<sub>2</sub> × 14 ou supérieur :</li> </ul>
Format papier agrafable	A3 Paysage, B4 JIS Paysage, A4, B5 JIS, 12 × 18 Paysage, 11 × 17 Paysage, 11 × 15 Paysage, 10 × 14 Paysage, 8 <sup>1</sup> / <sub>2</sub> × 14 Paysage, 8 <sup>1</sup> / <sub>2</sub> × 13 Paysage, 8 <sup>1</sup> / <sub>2</sub> × 11, 8 <sup>1</sup> / <sub>4</sub> × 14 Paysage, 8 <sup>1</sup> / <sub>4</sub> × 13 Paysage, 8 × 13 Paysage, 8 × 10 Paysage, 7 <sup>1</sup> / <sub>4</sub> × 10 <sup>1</sup> / <sub>2</sub> , 8K Paysage, 16K, 8 <sup>1</sup> / <sub>2</sub> × 13 <sup>2</sup> / <sub>5</sub> Paysage, format personnalisé
Grammage papier agrafable	52 -105 g/m <sup>2</sup> (14 - 28 lb.Bond) En guise de couverture, vous pouvez utiliser deux feuilles de papier d'un grammage allant jusqu'à 216 g/m <sup>2</sup> (couverture 80 lb.) par jeu.
Capacité d'agrafage (80 g/m <sup>2</sup> , 20 lb. Bond)	Hors formats mixtes : <ul style="list-style-type: none"> <li>• 30 feuilles : A3 Paysage, B4 JIS Paysage, 11 × 17 Paysage, 8<sup>1</sup>/<sub>2</sub> × 14 Paysage, 8 × 13 Paysage, 8<sup>1</sup>/<sub>2</sub> × 13 Paysage, 8<sup>1</sup>/<sub>4</sub> × 14 Paysage, 8<sup>1</sup>/<sub>4</sub> × 13 Paysage, 11 × 15 Paysage, 10 × 14 Paysage, 8K Paysage, 12 × 18 Paysage, 8<sup>1</sup>/<sub>2</sub> × 13<sup>2</sup>/<sub>5</sub> Paysage</li> <li>• 50 feuilles : A4, B5 JIS, 8<sup>1</sup>/<sub>2</sub> × 11, 8 × 10 Paysage, 7<sup>1</sup>/<sub>4</sub> × 10<sup>1</sup>/<sub>2</sub>, 16K</li> </ul> Avec formats mixtes : <ul style="list-style-type: none"> <li>• 22 feuilles : A3 Paysage /A4 Portrait, B4 JIS Paysage /B5 JIS Portrait, 11 × 17 Paysage /8<sup>1</sup>/<sub>2</sub> × 11 Portrait</li> </ul>

Élément	Caractéristiques techniques
Capacité d'empilage après agrafage (80 g/m <sup>2</sup> , 20 lb.Bond)	<p>Hors formats mixtes :</p> <ul style="list-style-type: none"> <li>• 2–9 feuilles : 100 jeux (A4 Portrait, B5 JIS Portrait, 8<sup>1</sup>/<sub>2</sub> × 11 Portrait)</li> <li>• 10–50 feuilles : 100–20 jeux (A4 Portrait, B5 JIS Portrait, 8<sup>1</sup>/<sub>2</sub> × 11 Portrait)</li> <li>• 10–50 feuilles : 50–10 jeux (A4 Paysage, B5 JIS Paysage, 8<sup>1</sup>/<sub>2</sub> × 11 Paysage)</li> <li>• 2–9 feuilles : 50 jeux (A3 Paysage, A4 Paysage, B4 JIS Paysage, B5 JIS Paysage, 11 × 17 Paysage, 8<sup>1</sup>/<sub>2</sub> × 14 Paysage, 8<sup>1</sup>/<sub>2</sub> × 11 Paysage)</li> <li>• 10–30 feuilles : 50–10 jeux (A3 Paysage, B4 JIS Paysage, 11 × 17 Paysage, 8<sup>1</sup>/<sub>2</sub> × 14 Paysage)</li> </ul> <p>Avec formats mixtes :</p> <ul style="list-style-type: none"> <li>• 2–22 feuilles : 22 jeux (A3 Paysage /A4 Portrait, B4 JIS Paysage /B5 JIS Portrait, 11 × 17 Paysage /8<sup>1</sup>/<sub>2</sub> × 11 Portrait)</li> </ul>
Position d'agrafage	3 positions (Haut, Bas, 2 agrafes)
Formats papier pris en charge pour piqûre à cheval	A3 Paysage, A4 Paysage, B4 JIS Paysage, B5 JIS Paysage, 11 × 17 Paysage, 8 <sup>1</sup> / <sub>2</sub> × 14 Paysage, 8 <sup>1</sup> / <sub>2</sub> × 11 Paysage, 12 × 18 Paysage
Grammage papier pris en charge pour piqûre à cheval	52 -105 g/m <sup>2</sup> (14 - 28 lb.Bond)
Capacité de piqûre à cheval (80 g/m <sup>2</sup> , 20 lb. Bond)	1 jeu (15 feuilles)
Capacité d'empilage pour la piqûre à cheval (80 g/m <sup>2</sup> , 20 lb. Bond)	<ul style="list-style-type: none"> <li>• 2-5 feuilles : env. 20 jeux</li> <li>• 6-10 feuilles : env. 10 jeux</li> <li>• 11-15 feuilles : env. 7 jeux</li> </ul> <p>(La capacité d'empilage dépend du type de papier et des conditions d'utilisation.)</p>
Position de piqûre à cheval	Positions 2 au Centre
Types de pliages	Pliage en 2

Élément	Caractéristiques techniques
Format de papier plié en deux	A3 Paysage, A4 Paysage, B4 JIS Paysage, B5 JIS Paysage, 11 × 17 Paysage, 8 <sup>1</sup> / <sub>2</sub> × 14 Paysage, 8 <sup>1</sup> / <sub>2</sub> × 11 Paysage, 12 × 18 Paysage, 8 <sup>1</sup> / <sub>2</sub> × 13 <sup>2</sup> / <sub>5</sub> Paysage
Grammage du papier plié en deux	52 -105 g/m <sup>2</sup> (14 - 28 lb.Bond)
Format de papier plié en deux	Ordinaire 1, Ordinaire 2, Papier recyclé, Grammage moyen, Papier fin, Papier couleur
Exigences d'alimentation	L'alimentation électrique est fournie par l'unité principale.
Consommation d'énergie maximale	36 W ou moins
Dimensions (L × P × H)	<ul style="list-style-type: none"> <li>• 575 × 620 × 960 mm (22.6 × 24.5 × 37.8 inches) (Le réceptacle est replié.)</li> <li>• 658 × 620 × 960 mm (25.9 × 24.5 × 37.8 inches) (Le réceptacle est ressorti.)</li> </ul> (la hauteur pour atteindre le panneau supérieur)
Grammage	Environ 44 kg (97,1 lb.)

#### ↓ Remarque

- La fonction Pliage en 2 permet de plier une feuille à la fois.

## Caractéristiques du Finisher SR3280

Élément	Caractéristiques techniques
Format papier pour le réceptacle supérieur du finisseur	A3 Paysage, B4 JIS Paysage, A4, B5 JIS, A5, B6 JIS, Paysage, A6 Paysage, 12 × 18 Paysage, 11 × 17 Paysage, 11 × 15 Paysage, 10 × 14 Paysage, 8 <sup>1</sup> / <sub>2</sub> × 14 Paysage, 8 <sup>1</sup> / <sub>2</sub> × 13 Paysage, 8 <sup>1</sup> / <sub>2</sub> × 11, 8 <sup>1</sup> / <sub>4</sub> × 14 Paysage, 8 <sup>1</sup> / <sub>4</sub> × 13 Paysage, 8 × 13 Paysage, 8 × 10 Paysage, 7 <sup>1</sup> / <sub>4</sub> × 10 <sup>1</sup> / <sub>2</sub> , 5 <sup>1</sup> / <sub>2</sub> × 8 <sup>1</sup> / <sub>2</sub> Paysage, 8K Paysage, 16K, SRA3 Paysage, SRA4, 8 <sup>1</sup> / <sub>2</sub> × 13 <sup>2</sup> / <sub>5</sub> Paysage, format personnalisé
Grammage papier pour le réceptacle supérieur du finisseur	52-220 g/m <sup>2</sup> (14 lb. Bond-80 lb. Cover)



Élément	Caractéristiques techniques
Capacité d'empilage pour le réceptacle supérieur du finisseur (80 g/m <sup>2</sup> , 20 lb. Bond)	<ul style="list-style-type: none"> <li>• 250 feuilles : A4, 8<sup>1</sup>/<sub>2</sub> × 11 ou inférieur</li> <li>• 50 feuilles : B4 JIS, 8<sup>1</sup>/<sub>2</sub> × 14 ou supérieur</li> </ul>
Format papier pour le réceptacle de tri décalé du finisseur :	A3 Paysage, B4 JIS Paysage, A4, B5 JIS, A5, B6 JIS, Paysage, A6 Paysage, 12 × 18 Paysage, 11 × 17 Paysage, 11 × 15 Paysage, 10 × 14 Paysage, 8 <sup>1</sup> / <sub>2</sub> × 14 Paysage, 8 <sup>1</sup> / <sub>2</sub> × 13 Paysage, 8 <sup>1</sup> / <sub>2</sub> × 11, 8 <sup>1</sup> / <sub>4</sub> × 14 Paysage, 8 <sup>1</sup> / <sub>4</sub> × 13 Paysage, 8 × 13 Paysage, 8 × 10 Paysage, 7 <sup>1</sup> / <sub>4</sub> × 10 <sup>1</sup> / <sub>2</sub> , 5 <sup>1</sup> / <sub>2</sub> × 8 <sup>1</sup> / <sub>2</sub> Paysage, 8K Paysage, 16K, SRA3 Paysage, SRA4, 8 <sup>1</sup> / <sub>2</sub> × 13 <sup>2</sup> / <sub>5</sub> Paysage , format personnalisé
Grammage papier pour le réceptacle de tri décalé du finisseur (sans agrafe)	52-300 g/m <sup>2</sup> (14 lb. Bond-110 lb. Cover)
Capacité d'empilage pour le réceptacle supérieur du finisseur (80 g/m <sup>2</sup> , 20 lb. Bond)	<ul style="list-style-type: none"> <li>• 3 000 feuilles : A4 Portrait, 8<sup>1</sup>/<sub>2</sub> × 11 Portrait</li> <li>• 1 500 feuilles : A3 Paysage, B4 JIS Paysage, A4 Paysage, B5 JIS, 12 × 18 Paysage, 11 × 17 Paysage, 8<sup>1</sup>/<sub>2</sub> × 14 Paysage, 8<sup>1</sup>/<sub>2</sub> × 11 Paysage, SRA3 Paysage</li> <li>• 500 feuilles : A5 Paysage</li> <li>• 100 feuilles : A5 Paysage, A6 Paysage, B6 JIS Paysage, 5<sup>1</sup>/<sub>2</sub> × 8<sup>1</sup>/<sub>2</sub> Paysage</li> </ul>
Format papier agrafable	A3 Paysage, B4 JIS Paysage, A4, B5 JIS, 11 × 17 Paysage, 11 × 15 Paysage, 10 × 14 Paysage, 8 <sup>1</sup> / <sub>2</sub> × 14 Paysage, 8 <sup>1</sup> / <sub>2</sub> × 13 Paysage, 8 <sup>1</sup> / <sub>2</sub> × 11, 8 <sup>1</sup> / <sub>4</sub> × 14 Paysage, 8 <sup>1</sup> / <sub>4</sub> × 13 Paysage, 8 × 13 Paysage, 8 × 10 Paysage, 7 <sup>1</sup> / <sub>4</sub> × 10 <sup>1</sup> / <sub>2</sub> , 8K Paysage, 16K, 8 <sup>1</sup> / <sub>2</sub> × 13 <sup>2</sup> / <sub>5</sub> Paysage , format personnalisé
Grammage papier agrafable	52 -105 g/m <sup>2</sup> (14 - 28 lb.Bond) En guise de couverture, vous pouvez utiliser deux feuilles de papier d'un grammage allant jusqu'à 256 g/m <sup>2</sup> (couverture 80 lb.) par jeu.

Élément	Caractéristiques techniques
Capacité d'agrafage (80 g/m <sup>2</sup> , 20 lb. Bond)	<p>Hors formats mixtes :</p> <ul style="list-style-type: none"> <li>• 50 feuilles : A3 Paysage, B4 JIS Paysage, A4, B5 JIS, 11 × 17 Paysage, 11 × 15 Paysage, 10 × 14 Paysage, 8<sup>1</sup>/<sub>2</sub> × 14 Paysage, 8<sup>1</sup>/<sub>2</sub> × 13 Paysage, 8<sup>1</sup>/<sub>2</sub> × 11, 8<sup>1</sup>/<sub>4</sub> × 14 Paysage, 8<sup>1</sup>/<sub>4</sub> × 13 Paysage, 8 × 13 Paysage, 8 × 10 Paysage, 7<sup>1</sup>/<sub>4</sub> × 10<sup>1</sup>/<sub>2</sub>, 8K Paysage, 16K, 8<sup>1</sup>/<sub>2</sub> × 13<sup>2</sup>/<sub>5</sub> Paysage</li> </ul> <p>Avec formats mixtes :</p> <ul style="list-style-type: none"> <li>• 50 feuilles : A3 Paysage/A4 Portrait, B4 JIS Paysage/B5 JIS Portrait, 11 × 17 Paysage/8<sup>1</sup>/<sub>2</sub> × 11 Portrait</li> </ul>
Capacité d'empilage après agrafage (80 g/m <sup>2</sup> , 20 lb. Bond)	<p>Hors formats mixtes :</p> <ul style="list-style-type: none"> <li>• 2–19 feuilles : 150 jeux (A4 Portrait, 8<sup>1</sup>/<sub>2</sub> × 11 Portrait)</li> <li>• 20–50 feuilles : 150–46 jeux (A4 Portrait, 8<sup>1</sup>/<sub>2</sub> × 11 Portrait)</li> <li>• 2–14 feuilles : 100 jeux (A4 Paysage, B5 JIS, 8<sup>1</sup>/<sub>2</sub> × 11 Paysage)</li> <li>• 15–50 feuilles : 100–23 jeux (A4 Paysage, B5 JIS, 8<sup>1</sup>/<sub>2</sub> × 11 Paysage)</li> <li>• 2–14 feuilles : 100 jeux (autre format papier)</li> <li>• 15–50 feuilles : 100–23 jeux (autre format papier)</li> </ul> <p>Avec formats mixtes :</p> <ul style="list-style-type: none"> <li>• 2–50 feuilles : 23 jeux (A3 Paysage /A4 Portrait, B4 JIS Paysage /B5 JIS Portrait, 11 × 17 Paysage /8<sup>1</sup>/<sub>2</sub> × 11 Portrait)</li> </ul>
Position d'agrafage	4 positions (Haut, Haut biais, Bas, 2 agrafes)
Exigences d'alimentation	L'alimentation électrique est fournie par l'unité principale.
Consommation d'énergie maximale	64 W ou moins
Dimensions (L × P × H)	<ul style="list-style-type: none"> <li>• 657 × 613 × 960 mm (25,9 × 24,2 × 37,8 inches) (Le réceptacle est replié.)</li> <li>• 757 × 613 × 960 mm (29,9 × 24,2 × 37,8 inches) (Le réceptacle est ressorti.)</li> </ul> <p>(la hauteur pour atteindre le panneau supérieur)</p>
Grammage	<ul style="list-style-type: none"> <li>• Environ 36 kg (79,4 lb.) (hors unité de perforation)</li> <li>• Environ 39 kg (86,0 lb.) (avec unité de perforation)</li> </ul>

## Caractéristiques du Booklet Finisher SR3290

Élément	Caractéristiques techniques
Format papier pour le réceptacle supérieur du finisseur	A3 Paysage, B4 JIS Paysage, A4, B5 JIS, A5, B6 JIS, Paysage, A6 Paysage, 12 × 18 Paysage, 11 × 17 Paysage, 11 × 15 Paysage, 10 × 14 Paysage, 8 <sup>1</sup> / <sub>2</sub> × 14 Paysage, 8 <sup>1</sup> / <sub>2</sub> × 13 Paysage, 8 <sup>1</sup> / <sub>2</sub> × 11, 8 <sup>1</sup> / <sub>4</sub> × 14 Paysage, 8 <sup>1</sup> / <sub>4</sub> × 13 Paysage, 8 × 13 Paysage, 8 × 10 Paysage, 7 <sup>1</sup> / <sub>4</sub> × 10 <sup>1</sup> / <sub>2</sub> , 5 <sup>1</sup> / <sub>2</sub> × 8 <sup>1</sup> / <sub>2</sub> Paysage, 8K Paysage, 16K, SRA3 Paysage, SRA4, 8 <sup>1</sup> / <sub>2</sub> × 13 <sup>2</sup> / <sub>5</sub> Paysage, format personnalisé
Grammage papier pour le réceptacle supérieur du finisseur	52-220 g/m <sup>2</sup> (14 lb. Bond-80 lb. Cover)
Capacité d'empilage pour le réceptacle supérieur du finisseur (80 g/m <sup>2</sup> , 20 lb. Bond)	<ul style="list-style-type: none"> <li>• 250 feuilles : A4, 8<sup>1</sup>/<sub>2</sub> × 11 ou inférieur</li> <li>• 50 feuilles : B4 JIS, 8<sup>1</sup>/<sub>2</sub> × 14 ou supérieur</li> </ul>
Format papier pour le réceptacle de tri décalé du finisseur	A3 Paysage, B4 JIS Paysage, A4, B5 JIS, A5, B6 JIS, Paysage, A6 Paysage, 12 × 18 Paysage, 11 × 17 Paysage, 11 × 15 Paysage, 10 × 14 Paysage, 8 <sup>1</sup> / <sub>2</sub> × 14 Paysage, 8 <sup>1</sup> / <sub>2</sub> × 13 Paysage, 8 <sup>1</sup> / <sub>2</sub> × 11, 8 <sup>1</sup> / <sub>4</sub> × 14 Paysage, 8 <sup>1</sup> / <sub>4</sub> × 13 Paysage, 8 × 13 Paysage, 8 × 10 Paysage, 7 <sup>1</sup> / <sub>4</sub> × 10 <sup>1</sup> / <sub>2</sub> , 5 <sup>1</sup> / <sub>2</sub> × 8 <sup>1</sup> / <sub>2</sub> Paysage, 8K Paysage, 16K, SRA3 Paysage, SRA4, 8 <sup>1</sup> / <sub>2</sub> × 13 <sup>2</sup> / <sub>5</sub> Paysage, format personnalisé
Grammage papier pour le réceptacle de tri décalé du finisseur	52-300 g/m <sup>2</sup> (14 lb. Bond-110 lb. Cover)
Formats papier pouvant être décalés lorsqu'ils sont distribués dans le réceptacle de tri décalé du finisseur	A3 Paysage, B4 JIS Paysage, A4, B5 JIS, A5, B6 JIS, Paysage, 12 × 18 Paysage, 11 × 17 Paysage, 11 × 15 Paysage, 10 × 14 Paysage, 8 <sup>1</sup> / <sub>2</sub> × 14 Paysage, 8 <sup>1</sup> / <sub>2</sub> × 13 Paysage, 8 <sup>1</sup> / <sub>2</sub> × 11, 8 <sup>1</sup> / <sub>4</sub> × 14 Paysage, 8 <sup>1</sup> / <sub>4</sub> × 13 Paysage, 8 × 13 Paysage, 8 × 10 Paysage, 7 <sup>1</sup> / <sub>4</sub> × 10 <sup>1</sup> / <sub>2</sub> , 5 <sup>1</sup> / <sub>2</sub> × 8 <sup>1</sup> / <sub>2</sub> Paysage, 8K Paysage, 16K, SRA3 Paysage, SRA4, 8 <sup>1</sup> / <sub>2</sub> × 13 <sup>2</sup> / <sub>5</sub> Paysage, format personnalisé
Grammage papier pouvant être décalé lorsqu'il est distribué vers le réceptacle supérieur du finisseur	52-300 g/m <sup>2</sup> (14 lb. Bond-110 lb. Cover)

Élément	Caractéristiques techniques
Capacité d'empilage pour le réceptacle supérieur du finisseur (80 g/m <sup>2</sup> , 20 lb. Bond)	<ul style="list-style-type: none"> <li>• 2 000 sheets: A4 Portrait, 8<sup>1</sup>/<sub>2</sub> × 11 Portrait</li> <li>• 1 000 feuilles : A3 Paysage, B4 JIS Paysage, A4 Paysage, B5 JIS, 12 × 18 Paysage, 11 × 17 Paysage, 8<sup>1</sup>/<sub>2</sub> × 14 Paysage, 8<sup>1</sup>/<sub>2</sub> × 11 Paysage, SRA3 Paysage</li> <li>• 500 feuilles : A5 Paysage</li> <li>• 100 feuilles : A5 Paysage, A6 Paysage, B6 JIS Paysage, 5<sup>1</sup>/<sub>2</sub> × 8<sup>1</sup>/<sub>2</sub> Paysage</li> </ul>
Format papier agrafable	A3 Paysage, B4 JIS Paysage, A4, B5 JIS, 11 × 17 Paysage, 11 × 15 Paysage, 10 × 14 Paysage, 8 <sup>1</sup> / <sub>2</sub> × 14 Paysage, 8 <sup>1</sup> / <sub>2</sub> × 13 Paysage, 8 <sup>1</sup> / <sub>2</sub> × 11, 8 <sup>1</sup> / <sub>4</sub> × 14 Paysage, 8 <sup>1</sup> / <sub>4</sub> × 13 Paysage, 8 × 13 Paysage, 8 × 10 Paysage, 7 <sup>1</sup> / <sub>4</sub> × 10 <sup>1</sup> / <sub>2</sub> , 8K Paysage, 16K, 8 <sup>1</sup> / <sub>2</sub> × 13 <sup>2</sup> / <sub>5</sub> Paysage , format personnalisé
Grammage papier agrafable	52 -105 g/m <sup>2</sup> (14 - 28 lb.Bond) En guise de couverture, vous pouvez utiliser deux feuilles de papier d'un grammage allant jusqu'à 256 g/m <sup>2</sup> (couverture 80 lb.) par jeu.
Capacité d'agrafage (80 g/m <sup>2</sup> , 20 lb. Bond)	<p>Hors formats mixtes :</p> <ul style="list-style-type: none"> <li>• 50 feuilles : A3 Paysage, B4 JIS Paysage, A4, B5 JIS, 11 × 17 Paysage, 11 × 15 Paysage, 10 × 14 Paysage, 8<sup>1</sup>/<sub>2</sub> × 14 Paysage, 8<sup>1</sup>/<sub>2</sub> × 13 Paysage, 8<sup>1</sup>/<sub>2</sub> × 11, 8<sup>1</sup>/<sub>4</sub> × 14 Paysage, 8<sup>1</sup>/<sub>4</sub> × 13 Paysage, 8 × 13 Paysage, 8 × 10 Paysage, 7<sup>1</sup>/<sub>4</sub> × 10<sup>1</sup>/<sub>2</sub>, 8K Paysage, 16K, 8<sup>1</sup>/<sub>2</sub> × 13<sup>2</sup>/<sub>5</sub> Paysage</li> </ul> <p>Avec formats mixtes :</p> <ul style="list-style-type: none"> <li>• 50 feuilles : A3 Paysage/A4 Portrait, B4 JIS Paysage/B5 JIS Portrait, 11 × 17 Paysage/8<sup>1</sup>/<sub>2</sub> × 11 Portrait</li> </ul>

Élément	Caractéristiques techniques
Capacité d'empilage après agrafage (80 g/m <sup>2</sup> , 20 lb.Bond)	<p>Hors formats mixtes :</p> <ul style="list-style-type: none"> <li>• 2–12 feuilles : 150 jeux (A4 Portrait, 8<sup>1</sup>/<sub>2</sub> × 11 Portrait)</li> <li>• 13–50 feuilles : 150–30 jeux (A4 Portrait, 8<sup>1</sup>/<sub>2</sub> × 11 Portrait)</li> <li>• 2–9 feuilles : 100 jeux (A4 Paysage, B5 JIS, 8<sup>1</sup>/<sub>2</sub> × 11 Paysage)</li> <li>• 10–50 feuilles : 100–15 jeux (A4 Paysage, B5 JIS, 8<sup>1</sup>/<sub>2</sub> × 11 Paysage)</li> <li>• 2–9 feuilles : 100 jeux (autre format papier)</li> <li>• 10-50 feuilles : 100–23 jeux (autre format papier)</li> </ul> <p>Avec formats mixtes :</p> <ul style="list-style-type: none"> <li>• 2–50 feuilles : 23 jeux (A3 Paysage /A4 Portrait, B4 JIS Paysage /B5 JIS Portrait, 11 × 17 Paysage /8<sup>1</sup>/<sub>2</sub> × 11 Portrait)</li> </ul>
Position d'agrafage	4 positions (Haut, Haut biais, Bas, 2 agrafes)
Formats papier pris en charge pour piqûre à cheval	A3 Paysage, A4 Paysage, B4 JIS Paysage, B5 JIS Paysage, 11 × 17 Paysage, 8 <sup>1</sup> / <sub>2</sub> × 14 Paysage, 8 <sup>1</sup> / <sub>2</sub> × 13 Paysage, 8 <sup>1</sup> / <sub>2</sub> × 11 Paysage, 8 <sup>1</sup> / <sub>4</sub> × 14 Paysage, 8 <sup>1</sup> / <sub>4</sub> × 13 Paysage, 12 × 18 Paysage, 11 × 15 Paysage, 10 × 14 Paysage, 8 <sup>1</sup> / <sub>2</sub> × 13 <sup>2</sup> / <sub>5</sub> Paysage, format personnalisé
Grammage papier pris en charge pour piqûre à cheval	64-105 g/m <sup>2</sup> (17-28 lb. Bond) En guise de couverture, vous pouvez utiliser deux feuilles de papier d'un grammage allant jusqu'à 216 g/m <sup>2</sup> (couverture 80 lb.) par jeu.
Capacité de piqûre à cheval (80 g/m <sup>2</sup> , 20 lb. Bond)	1 jeu (20 feuilles)
Capacité d'empilage pour la piqûre à cheval (80 g/m <sup>2</sup> , 20 lb. Bond)	<ul style="list-style-type: none"> <li>• 2-5 feuilles : env. 30 jeux</li> <li>• 6-10 feuilles : env. 15 jeux</li> <li>• 11-15 feuilles : env. 10 jeux</li> <li>• 16-20 feuilles : env. 5 jeux</li> </ul> <p>(La capacité d'empilage dépend du type de papier et des conditions d'utilisation.)</p>
Position de piqûre à cheval	Positions 2 au Centre
Types de pliages	Pliage en 2

Élément	Caractéristiques techniques
Format de papier plié en deux	A3 Paysage, A4 Paysage, B4 JIS Paysage, B5 JIS Paysage, 11 × 17 Paysage, 8 <sup>1</sup> / <sub>2</sub> × 14 Paysage, 8 <sup>1</sup> / <sub>2</sub> × 11 Paysage, 8 <sup>1</sup> / <sub>4</sub> × 14 Paysage, 8 <sup>1</sup> / <sub>4</sub> × 13 Paysage, 12 × 18 Paysage, 11 × 15 Paysage, 10 × 14 Paysage, 8 <sup>1</sup> / <sub>2</sub> × 13 <sup>2</sup> / <sub>5</sub> Paysage
Grammage du papier plié en deux :	<ul style="list-style-type: none"> <li>• 1 feuille : 64-216 g/m<sup>2</sup> (17 lb. Bond-80 lb. Couverture)</li> <li>• 2-5 feuilles : 64-90 g/m<sup>2</sup> (17-24 lb. Bond)</li> </ul>
Format de papier plié en deux	Ordinaire 1, Ordinaire 2, Papier recyclé, Grammage moyen, Papier épais 1, Papier épais 2, Papier couleur
Exigences d'alimentation	L'alimentation électrique est fournie par l'unité principale.
Consommation d'énergie maximale	64 W ou moins
Dimensions (L × P × H)	<ul style="list-style-type: none"> <li>• 657 × 613 × 960 mm (25,9 × 24,2 × 37,8 inches) (Le réceptacle est replié.)</li> <li>• 757 × 613 × 960 mm (29,9 × 24,2 × 37,8 inches) (Le réceptacle est ressorti.)</li> </ul> (la hauteur pour atteindre le panneau supérieur)
Grammage	<ul style="list-style-type: none"> <li>• Environ 56 kg (123,5 lb.) (hors unité de perforation)</li> <li>• Environ 59 kg (130,1 lb.) (avec unité de perforation)</li> </ul>

#### ↓ Remarque

- La fonction Pliage multifeuille permet de plier simultanément cinq feuilles maximum.

## Caractéristiques du Internal Finisher SR3300

Élément	Caractéristiques techniques
Format papier	A3 Paysage, A4, B4 JIS Paysage, B5 JIS, 11 × 17 Paysage, 8 <sup>1</sup> / <sub>2</sub> × 14 Paysage, 8 <sup>1</sup> / <sub>2</sub> × 13 Paysage, 8 <sup>1</sup> / <sub>2</sub> × 11, 8 <sup>1</sup> / <sub>4</sub> × 14 Paysage, 8 <sup>1</sup> / <sub>4</sub> × 13 Paysage, 7 <sup>1</sup> / <sub>4</sub> × 10 <sup>1</sup> / <sub>2</sub> , 8K Paysage, 16K, 8 <sup>1</sup> / <sub>2</sub> × 13 <sup>2</sup> / <sub>5</sub> Paysage, format personnalisé
Grammage	52-300 g/m <sup>2</sup> (14 lb. Bond-110 lb. Cover)

Élément	Caractéristiques techniques
Formats papier pouvant être décalés	A3 Paysage, A4, B4 JIS Paysage, B5 JIS, 11 × 17 Paysage, 8 <sup>1</sup> / <sub>2</sub> × 14 Paysage, 8 <sup>1</sup> / <sub>2</sub> × 13 Paysage, 8 <sup>1</sup> / <sub>2</sub> × 11, 8 <sup>1</sup> / <sub>4</sub> × 14 Paysage, 8 <sup>1</sup> / <sub>4</sub> × 13 Paysage, 7 <sup>1</sup> / <sub>4</sub> × 10 <sup>1</sup> / <sub>2</sub> , 8K Paysage, 16K, 8 <sup>1</sup> / <sub>2</sub> × 13 <sup>2</sup> / <sub>5</sub> Paysage, format personnalisé
Grammage papier pouvant être décalé	64-80 g/m <sup>2</sup> (17-20 lb. Bond)
Capacité d'empilage (80 g/m <sup>2</sup> , 20 lb. Bond)	<ul style="list-style-type: none"> <li>• 250 feuilles ou plus : A4 Portrait, B5 JIS, 8<sup>1</sup>/<sub>2</sub> × 11</li> <li>• 125 feuilles : A3 Paysage-A4 Paysage, B4 JIS Paysage, 8<sup>1</sup>/<sub>2</sub> × 14 Paysage, 11 × 17 Paysage</li> </ul>
Format papier agrafable	A3 Paysage, A4, B4 JIS Paysage, B5 JIS, 11 × 17 Paysage, 8 <sup>1</sup> / <sub>2</sub> × 14 Paysage, 8 <sup>1</sup> / <sub>2</sub> × 13 Paysage, 8 <sup>1</sup> / <sub>2</sub> × 11, 8 <sup>1</sup> / <sub>4</sub> × 14 Paysage, 8 <sup>1</sup> / <sub>4</sub> × 13 Paysage, 7 <sup>1</sup> / <sub>4</sub> × 10 <sup>1</sup> / <sub>2</sub> , 8K Paysage, 16K, 8 <sup>1</sup> / <sub>2</sub> × 13 <sup>2</sup> / <sub>5</sub> Paysage, format personnalisé
Grammage papier agrafable	64-80 g/m <sup>2</sup> (17-20 lb. Bond)
Capacité d'agrafage (80 g/m <sup>2</sup> , 20 lb. Bond)	5 feuilles
Capacité d'empilage après l'agrafage	<ul style="list-style-type: none"> <li>• 30 ensembles ou plus : A4 Portrait, 8<sup>1</sup>/<sub>2</sub> × 11 Portrait</li> <li>• 20 jeux ou plus : B5 JIS</li> <li>• 15 jeux ou plus : A3 Paysage-A4 Paysage, B4 JIS Paysage, 11 × 17 Paysage, 8<sup>1</sup>/<sub>2</sub> × 11 Paysage</li> </ul>
Position d'agrafage	Oblique
Exigences d'alimentation	L'alimentation électrique est fournie par l'unité principale.
Consommation d'énergie maximale	30 W ou moins
Dimensions (L × P × H)	435 × 515 × 150 mm (17,2 × 20,3 × 6,0 inches)
Grammage	Environ 10 kg (22,1 lb.)

## Spécifications concernant l'unité pliage multiple interne

Élément	Caractéristiques techniques
Types de pliages	Pliage en deux, pli de lettre extérieur, pli de lettre intérieur, pliage en Z
Format de papier plié en deux	<ul style="list-style-type: none"> <li>• Pliage en Z A3 Paysage, A4 Paysage, B4 JIS Paysage, 11 × 17 Paysage, 8<sup>1</sup>/<sub>2</sub> × 14 Paysage, 8<sup>1</sup>/<sub>2</sub> × 11 Paysage, 8K Paysage, 8<sup>1</sup>/<sub>2</sub> × 13<sup>2</sup>/<sub>5</sub> Paysage</li> <li>• Pliage en 2 A3 Paysage, A4 Paysage, B4 JIS Paysage, 11 × 17 Paysage, 8<sup>1</sup>/<sub>2</sub> × 14 Paysage, 8<sup>1</sup>/<sub>2</sub> × 11 Paysage, 8K Paysage, 12 × 18 Paysage, SRA3 Paysage, 8<sup>1</sup>/<sub>2</sub> × 13<sup>2</sup>/<sub>5</sub> Paysage Lorsque seule l'unité de multi-pliage intérieure est montée, il n'est pas possible d'utiliser de papier dont le format est 12 × 18 Paysage ou SRA3 Paysage.</li> <li>• Pli de lettre extérieur, pli de lettre intérieur A3 Paysage, A4 Paysage, 11 × 17 Paysage, 8<sup>1</sup>/<sub>2</sub> × 14 Paysage, 8<sup>1</sup>/<sub>2</sub> × 11 Paysage, 8<sup>1</sup>/<sub>2</sub> × 13<sup>2</sup>/<sub>5</sub> Paysage</li> </ul>
Grammage du papier plié en deux :	64-105 g/m <sup>2</sup> (17-28 lb. Bond)
Grammage papier pouvant être sorti	<p>Lorsque seule l'unité de pliage multiple interne est installée</p> <ul style="list-style-type: none"> <li>• 52–220 g/m<sup>2</sup> (14 lb. Bond–80 lb. Cover)</li> </ul> <p>Lorsque le finisseur est installé</p> <ul style="list-style-type: none"> <li>• 52-300 g/m<sup>2</sup> (14 lb. Bond-110 lb. Cover)</li> </ul>
Magasin de sortie du papier plié* <sup>1</sup>	<p>Finisseur livret SR3290, Finisseur SR3280</p> <ul style="list-style-type: none"> <li>• Pliage en Z, pliage en 2 : Magasin décalé du finisseur, magasin supérieur du finisseur, magasin de pliage</li> <li>• Pli extérieur lettre, pli intérieur lettre : Magasin de pliage</li> </ul> <p>Finisseur SR3260, Finisseur livret SR3270</p> <ul style="list-style-type: none"> <li>• Pliage en Z, pliage en 2 : magasin supérieur du finisseur, magasin de pliage</li> <li>• Pli extérieur lettre, pli intérieur lettre : Magasin de pliage</li> </ul>
Exigences d'alimentation	L'alimentation électrique est fournie par l'unité principale.



Élément	Caractéristiques techniques
Consommation d'énergie maximale	40 W ou moins
Dimensions (L × P × H)	<ul style="list-style-type: none"> <li>• 612 × 555 × 184 mm (24,1 × 21,9 × 7,3 pouces) : lorsque le magasin est retiré</li> <li>• 714 × 555 × 242 mm (28,2 × 21,9 × 9,6 inches): lorsque le magasin est plié</li> <li>• 420 × 555 × 152 mm (16,6 × 21,9 × 6,0 inches): lorsque le finisseur est monté</li> </ul>
Grammage	Environ 15 kg (33,1 lb.) ou moins

1 Spécifiez le magasin de sortie à l'aide des Paramètres des fonctions de l'appareil.

Voir le Guide utilisateur (version complète).

#### ↓ Remarque

- Les feuilles ne sont sorties sur le magasin de pliage du finisseur installé que dans les cas suivants :
  - Lorsque des feuilles pliées en Z (A3, 11×17) et des feuilles non pliées (A4 Portrait, 81/2×11 Portrait) sont sorties en même temps
  - Lorsque des feuilles pliées en deux (A3, 11×17) et des feuilles non pliées (A4 Portrait, 81/2×11 Portrait) sont sorties en même temps
  - Lorsque les enveloppes sont sorties
  - Lorsque le papier de bannière sort
- Lorsque seule l'unité de pliage multiple interne est installée, vous ne pouvez pas utiliser le papier dont la largeur est supérieure à 297 mm.
- Lorsque vous sortez des enveloppes ou du papier de bannière sur le magasin de pliage avec le finisseur SR3280 ou le finisseur de livrets SR3290, un magasin exclusif doit être installé.

## Caractéristiques du réceptacle externe

Élément	Caractéristiques techniques
Format papier	A3 Paysage, A4, A5, A6 Paysage, B4 JIS Paysage, B5 JIS, B6 JIS Paysage, 11 × 17 Paysage, 8 <sup>1</sup> / <sub>2</sub> × 14 Paysage, 8 <sup>1</sup> / <sub>2</sub> × 13 Paysage, 8 <sup>1</sup> / <sub>2</sub> × 11, 8 <sup>1</sup> / <sub>4</sub> × 14 Paysage, 8 <sup>1</sup> / <sub>4</sub> × 13 Paysage, 8 × 13 Paysage, 8 × 10 Paysage, 7 <sup>1</sup> / <sub>4</sub> × 10 <sup>1</sup> / <sub>2</sub> , 5 <sup>1</sup> / <sub>2</sub> × 8 <sup>1</sup> / <sub>2</sub> Paysage, 4 <sup>1</sup> / <sub>8</sub> × 9 <sup>1</sup> / <sub>2</sub> , 3 <sup>7</sup> / <sub>8</sub> × 7 <sup>1</sup> / <sub>2</sub> , C5 Env, C6 Env, DL Env, 8K Paysage, 16K, 12 × 18 Paysage, 11 × 15 Paysage, 10 × 14 Paysage, SRA3 Paysage, SRA4, 8 <sup>1</sup> / <sub>2</sub> × 13 <sup>2</sup> / <sub>5</sub> Paysage, format personnalisé
Grammage	52–300 g/m <sup>2</sup> (14 lb. Bond–110 lb. Cover)
Capacité papier (80 g/m <sup>2</sup> (20 lb. Bond))	Réceptacle interne 1 : <ul style="list-style-type: none"> <li>• 250 feuilles : A4, 8<sup>1</sup>/<sub>2</sub> × 11 ou inférieur</li> <li>• 125 feuilles : B4 JIS, 8<sup>1</sup>/<sub>2</sub> × 14 ou supérieur</li> </ul> Réceptacle externe : 125 feuilles
Exigences d'alimentation	L'alimentation électrique est fournie par l'unité principale.
Consommation d'énergie maximale	12 W ou moins
Dimensions (L × P × H)	800 × 549 × 156 mm (31,5 × 21,7 × 6,2 inches)
Grammage	Environ 4 kg (8,9 lb.)

## Caractéristiques du réceptacle interne de tri décalé

Élément	Caractéristiques techniques
Format papier	A3 Paysage, A4, A5, A6 Paysage, B4 JIS Paysage, B5 JIS, B6 JIS Paysage, 11 × 17 Paysage, 8 <sup>1</sup> / <sub>2</sub> × 14 Paysage, 8 <sup>1</sup> / <sub>2</sub> × 13 Paysage, 8 <sup>1</sup> / <sub>2</sub> × 11, 8 <sup>1</sup> / <sub>4</sub> × 14 Paysage, 8 <sup>1</sup> / <sub>4</sub> × 13 Paysage, 8 × 13 Paysage, 8 × 10 Paysage, 7 <sup>1</sup> / <sub>4</sub> × 10 <sup>1</sup> / <sub>2</sub> , 5 <sup>1</sup> / <sub>2</sub> × 8 <sup>1</sup> / <sub>2</sub> Paysage, 4 <sup>1</sup> / <sub>8</sub> × 9 <sup>1</sup> / <sub>2</sub> , 3 <sup>7</sup> / <sub>8</sub> × 7 <sup>1</sup> / <sub>2</sub> , C5 Env, C6 Env, DL Env, 8K Paysage, 16K, 12 × 18 Paysage, 11 × 15 Paysage, 10 × 14 Paysage, SRA3 Paysage, SRA4, 8 <sup>1</sup> / <sub>2</sub> × 13 <sup>2</sup> / <sub>5</sub> Paysage, format personnalisé
Grammage	52-300 g/m <sup>2</sup> (14 lb. Bond-110 lb. Cover)
Formats papier pouvant être décalés	A3 Paysage, A4, A5, A6 Paysage, B4 JIS Paysage, B5 JIS, B6 JIS Paysage, 11 × 17 Paysage, 8 <sup>1</sup> / <sub>2</sub> × 14 Paysage, 8 <sup>1</sup> / <sub>2</sub> × 13 Paysage, 8 <sup>1</sup> / <sub>2</sub> × 11, 8 <sup>1</sup> / <sub>4</sub> × 14 Paysage, 8 <sup>1</sup> / <sub>4</sub> × 13 Paysage, 8 × 13 Paysage, 8 × 10 Paysage, 7 <sup>1</sup> / <sub>4</sub> × 10 <sup>1</sup> / <sub>2</sub> , 5 <sup>1</sup> / <sub>2</sub> × 8 <sup>1</sup> / <sub>2</sub> Paysage, 4 <sup>1</sup> / <sub>8</sub> × 9 <sup>1</sup> / <sub>2</sub> , 3 <sup>7</sup> / <sub>8</sub> × 7 <sup>1</sup> / <sub>2</sub> , C5 Env, C6 Env, DL Env, 8K Paysage, 16K, 12 × 18 Paysage, 11 × 15 Paysage, 10 × 14 Paysage, SRA3 Paysage, SRA4, 8 <sup>1</sup> / <sub>2</sub> × 13 <sup>2</sup> / <sub>5</sub> Paysage, format personnalisé
Grammage papier pouvant être décalé	60-300 g/m <sup>2</sup> (16 lb. Bond-110 lb. Cover)
Capacité d'empilage (80 g/m <sup>2</sup> , 20 lb. Bond)	<ul style="list-style-type: none"> <li>• 250 feuilles : A4, 8<sup>1</sup>/<sub>2</sub> × 11 ou inférieur</li> <li>• 125 feuilles : B4 JIS, 8<sup>1</sup>/<sub>2</sub> × 14 ou supérieur</li> </ul>
Exigences d'alimentation	L'alimentation électrique est fournie par l'unité principale.
Consommation d'énergie maximale	5 W ou moins
Dimensions (L × P × H)	420 × 489 × 107 mm (16,6 × 19,3 × 4,3 inches)
Grammage	Environ 2 kg (4,5 lb.)

## Caractéristiques du réceptacle interne 2

Élément	Caractéristiques techniques
Nombre de cases :	1
Format papier	A3 Paysage, A4, A5, A6 Paysage, B4 JIS Paysage, B5 JIS, B6 JIS Paysage, 11 × 17 Paysage, 8 <sup>1</sup> / <sub>2</sub> × 14 Paysage, 8 <sup>1</sup> / <sub>2</sub> × 13 Paysage, 8 <sup>1</sup> / <sub>2</sub> × 11, 8 <sup>1</sup> / <sub>4</sub> × 14 Paysage, 8 <sup>1</sup> / <sub>4</sub> × 13 Paysage, 8 × 13 Paysage, 8 × 10 Paysage, 7 <sup>1</sup> / <sub>4</sub> × 10 <sup>1</sup> / <sub>2</sub> , 5 <sup>1</sup> / <sub>2</sub> × 8 <sup>1</sup> / <sub>2</sub> Paysage, 8K Paysage, 16K, 12 × 18 Paysage, 11 × 15 Paysage, 10 × 14 Paysage, SRA3 Paysage, SRA4, 8 <sup>1</sup> / <sub>2</sub> × 13 <sup>2</sup> / <sub>5</sub> Paysage , format personnalisé
Grammage	52-300 g/m <sup>2</sup> (14 lb. Bond-110 lb. Cover)
Capacité d'empilage (80 g/m <sup>2</sup> , 20 lb. Bond)	125 feuilles
Exigences d'alimentation	L'alimentation électrique est fournie par l'unité principale.
Consommation d'énergie maximale	1 W ou moins
Dimensions (L × P × H)	444 × 450 × 150 mm (17,5 × 17,8 × 6,0 inches)
Grammage	Environ 2 kg (4,5 lb.)

## Caractéristiques de l'unité de transport papier

Élément	Caractéristiques techniques
Capacité d'empilage	<ul style="list-style-type: none"> <li>• 250 feuilles : A4, 8<sup>1</sup>/<sub>2</sub> × 11 ou inférieur</li> <li>• 125 feuilles : B4 JIS, 8<sup>1</sup>/<sub>2</sub> × 14 ou supérieur</li> </ul>
Exigences d'alimentation	L'alimentation électrique est fournie par l'unité principale.
Consommation d'énergie maximale	1,2 W ou moins

Élément	Caractéristiques techniques
Dimensions (L × P × H)	412 × 466 × 143 mm (16,3 × 18,4 × 5,7 inches)
Grammage	Environ 4 kg (8,9 lb.)

### Caractéristiques de l'unité de perforation (Internal Finisher SR3250)

Type d'unité de perforation	Format papier	Grammage
Type 2 & 4 trous : 2 trous	Paysage : A3, A4, B4 JIS, B5 JIS, 11 × 17, 8 <sup>1</sup> / <sub>2</sub> × 14, 8 <sup>1</sup> / <sub>2</sub> × 13, 8 <sup>1</sup> / <sub>2</sub> × 11, 7 <sup>1</sup> / <sub>4</sub> × 10 <sup>1</sup> / <sub>2</sub> , 8K, 16K, 8 <sup>1</sup> / <sub>2</sub> × 13 <sup>2</sup> / <sub>5</sub>	60–163 g/m <sup>2</sup> (16 lb. Bond–90 lb. Index)
Type 2 & 4 trous : 2 trous	Portrait : A4, B5 JIS, 8 <sup>1</sup> / <sub>2</sub> × 11, 16K	
Type 2 & 4 trous : 4 trous	Paysage : A3, 11 × 17	
Type 2 & 4 trous : 4 trous	Portrait : A4, 8 <sup>1</sup> / <sub>2</sub> × 11	
Type 4 trous : 4 trous	Paysage : A3, A4, B4 JIS, B5 JIS, 11 × 17, 8 <sup>1</sup> / <sub>2</sub> × 14, 8 <sup>1</sup> / <sub>2</sub> × 13, 8 <sup>1</sup> / <sub>2</sub> × 11, 7 <sup>1</sup> / <sub>4</sub> × 10 <sup>1</sup> / <sub>2</sub> , 8 <sup>1</sup> / <sub>2</sub> × 13 <sup>2</sup> / <sub>5</sub>	
Type 4 trous : 4 trous	Portrait : A4, B5 JIS, 8 <sup>1</sup> / <sub>2</sub> × 11	
Type 2 & 3 trous : 2 trous	Paysage : A3, 11 × 17, 8 <sup>1</sup> / <sub>2</sub> × 14, 8 <sup>1</sup> / <sub>2</sub> × 13, 8 <sup>1</sup> / <sub>2</sub> × 11, 7 <sup>1</sup> / <sub>4</sub> × 10 <sup>1</sup> / <sub>2</sub> , 8 <sup>1</sup> / <sub>2</sub> × 13 <sup>2</sup> / <sub>5</sub>	
Type 2 & 3 trous : 2 trous	Portrait : A4, 8 <sup>1</sup> / <sub>2</sub> × 11	
Type 2 & 3 trous : 3 trous	Paysage : A3, 11 × 17	
Type 2 & 3 trous : 3 trous	Portrait : A4, 8 <sup>1</sup> / <sub>2</sub> × 11	

## Caractéristiques de l'unité de perforation (Finisher SR3260, Booklet Finisher SR3270)

Type d'unité de perforation	Format papier	Grammage
Type 2 & 4 trous : 2 trous	Paysage: A3, B4 JIS, A4, B5 JIS, A5, 11 × 17, 8 <sup>1</sup> / <sub>2</sub> × 14, 8 <sup>1</sup> / <sub>2</sub> × 11, 5 <sup>1</sup> / <sub>2</sub> × 8 <sup>1</sup> / <sub>2</sub> , 7 <sup>1</sup> / <sub>4</sub> × 10 <sup>1</sup> / <sub>2</sub> , 8 × 13, 8 <sup>1</sup> / <sub>2</sub> × 13, 8 <sup>1</sup> / <sub>4</sub> × 13, 8K, 16K, 8 <sup>1</sup> / <sub>4</sub> × 14, 8 × 10, 11 × 15, 10 × 14, 8 <sup>1</sup> / <sub>2</sub> × 13 <sup>2</sup> / <sub>5</sub>	52–256 g/m <sup>2</sup> (14 lb. Bond–140 lb. Index)
Type 2 & 4 trous : 2 trous	Portrait : A4, B5 JIS, A5, 8 <sup>1</sup> / <sub>2</sub> × 11, 7 <sup>1</sup> / <sub>4</sub> × 10 <sup>1</sup> / <sub>2</sub> , 16K	
Type 2 & 4 trous : 4 trous	Paysage : A3, B4 JIS, 11 × 17, 11 × 15, 8K	
Type 2 & 4 trous : 4 trous	Portrait : A4, B5 JIS, 8 <sup>1</sup> / <sub>2</sub> × 11, 7 <sup>1</sup> / <sub>4</sub> × 10 <sup>1</sup> / <sub>2</sub> , 16K	
Type 4 trous : 4 trous	Paysage: A3, B4 JIS, A4, B5 JIS, A5, 11 × 17, 8 <sup>1</sup> / <sub>2</sub> × 14, 8 <sup>1</sup> / <sub>2</sub> × 11, 5 <sup>1</sup> / <sub>2</sub> × 8 <sup>1</sup> / <sub>2</sub> , 7 <sup>1</sup> / <sub>4</sub> × 10 <sup>1</sup> / <sub>2</sub> , 8 × 13, 8 <sup>1</sup> / <sub>2</sub> × 13, 8 <sup>1</sup> / <sub>4</sub> × 13, 8K, 16K, 8 <sup>1</sup> / <sub>4</sub> × 14, 8 × 10, 11 × 15, 10 × 14, 8 <sup>1</sup> / <sub>2</sub> × 13 <sup>2</sup> / <sub>5</sub>	
Type 4 trous : 4 trous	Portrait : A4, B5 JIS, A5, 8 <sup>1</sup> / <sub>2</sub> × 11, 7 <sup>1</sup> / <sub>4</sub> × 10 <sup>1</sup> / <sub>2</sub> , 16K	
Type 2 & 3 trous : 2 trous	Paysage : A3, B4 JIS, B5 JIS, A5, 11 × 17, 8 <sup>1</sup> / <sub>2</sub> × 14, 8 <sup>1</sup> / <sub>2</sub> × 11, 5 <sup>1</sup> / <sub>2</sub> × 8 <sup>1</sup> / <sub>2</sub> , 7 <sup>1</sup> / <sub>4</sub> × 10 <sup>1</sup> / <sub>2</sub> , 8 × 13, 8 <sup>1</sup> / <sub>2</sub> × 13, 8 <sup>1</sup> / <sub>4</sub> × 13, 8K, 16K, 8 <sup>1</sup> / <sub>4</sub> × 14, 8 × 10, 11 × 15, 10 × 14, 8 <sup>1</sup> / <sub>2</sub> × 13 <sup>2</sup> / <sub>5</sub>	
Type 2 & 3 trous : 2 trous	Portrait : A4, B5 JIS, 8 <sup>1</sup> / <sub>2</sub> × 11, 7 <sup>1</sup> / <sub>4</sub> × 10 <sup>1</sup> / <sub>2</sub> , 16K	
Type 2 & 3 trous : 3 trous	Paysage : A3, B4 JIS, 11 × 17, 11 × 15, 10 × 14, 8K	
Type 2 & 3 trous : 3 trous	Portrait : A4, B5 JIS, 8 <sup>1</sup> / <sub>2</sub> × 11, 7 <sup>1</sup> / <sub>4</sub> × 10 <sup>1</sup> / <sub>2</sub> , 16K	

## Caractéristiques de l'unité de perforation (Finisher SR3280, Booklet Finisher SR3290)

Type d'unité de perforation	Format papier	Grammage
Type 2 & 4 trous : 2 trous	Paysage : A3, B4 JIS, A4, B5 JIS, A5, 11 × 17, 8 <sup>1</sup> / <sub>2</sub> × 14, 8 <sup>1</sup> / <sub>2</sub> × 11, 5 <sup>1</sup> / <sub>2</sub> × 8 <sup>1</sup> / <sub>2</sub> , 7 <sup>1</sup> / <sub>4</sub> × 10 <sup>1</sup> / <sub>2</sub> , 8 × 13, 8 <sup>1</sup> / <sub>2</sub> × 13, 8 <sup>1</sup> / <sub>4</sub> × 13, 8K, 16K, 8 <sup>1</sup> / <sub>4</sub> × 14, 8 × 10, 11 × 15, 10 × 14, 8 <sup>1</sup> / <sub>2</sub> × 13 <sup>2</sup> / <sub>5</sub> , format personnalisé	52–256 g/m <sup>2</sup> (14 lb. Bond–140 lb. Index)
Type 2 & 4 trous : 2 trous	Portrait : A4, B5 JIS, A5, 8 <sup>1</sup> / <sub>2</sub> × 11, 7 <sup>1</sup> / <sub>4</sub> × 10 <sup>1</sup> / <sub>2</sub> , 16K, format personnalisé	
Type 2 & 4 trous : 4 trous	Paysage : A3, B4 JIS, 11 × 17, 11 × 15, 8K, format personnalisé	
Type 2 & 4 trous : 4 trous	Portrait : A4, B5 JIS, 8 <sup>1</sup> / <sub>2</sub> × 11, 7 <sup>1</sup> / <sub>4</sub> × 10 <sup>1</sup> / <sub>2</sub> , 16K, format personnalisé	
Type 4 trous : 4 trous	Paysage : A3, B4 JIS, A4, B5 JIS, A5, 11 × 17, 8 <sup>1</sup> / <sub>2</sub> × 14, 8 <sup>1</sup> / <sub>2</sub> × 11, 5 <sup>1</sup> / <sub>2</sub> × 8 <sup>1</sup> / <sub>2</sub> , 7 <sup>1</sup> / <sub>4</sub> × 10 <sup>1</sup> / <sub>2</sub> , 8 × 13, 8 <sup>1</sup> / <sub>2</sub> × 13, 8 <sup>1</sup> / <sub>4</sub> × 13, 8K, 16K, 8 <sup>1</sup> / <sub>4</sub> × 14, 8 × 10, 11 × 15, 10 × 14, 8 <sup>1</sup> / <sub>2</sub> × 13 <sup>2</sup> / <sub>5</sub> , format personnalisé	
Type 4 trous : 4 trous	Portrait : A4, B5 JIS, A5, 8 <sup>1</sup> / <sub>2</sub> × 11, 7 <sup>1</sup> / <sub>4</sub> × 10 <sup>1</sup> / <sub>2</sub> , 16K, format personnalisé	
Type 2 & 3 trous : 2 trous	Paysage : A3, B4 JIS, B5 JIS, A5, 11 × 17, 8 <sup>1</sup> / <sub>2</sub> × 14, 8 <sup>1</sup> / <sub>2</sub> × 11, 5 <sup>1</sup> / <sub>2</sub> × 8 <sup>1</sup> / <sub>2</sub> , 7 <sup>1</sup> / <sub>4</sub> × 10 <sup>1</sup> / <sub>2</sub> , 8 × 13, 8 <sup>1</sup> / <sub>2</sub> × 13, 8 <sup>1</sup> / <sub>4</sub> × 13, 8K, 16K, 8 <sup>1</sup> / <sub>4</sub> × 14, 8 × 10, 11 × 15, 10 × 14, 8 <sup>1</sup> / <sub>2</sub> × 13 <sup>2</sup> / <sub>5</sub> , format personnalisé	
Type 2 & 3 trous : 2 trous	Portrait : A4, B5 JIS, 8 <sup>1</sup> / <sub>2</sub> × 11, 7 <sup>1</sup> / <sub>4</sub> × 10 <sup>1</sup> / <sub>2</sub> , 16K, format personnalisé	
Type 2 & 3 trous : 3 trous	Paysage : A3, B4 JIS, 11 × 17, 11 × 15, 10 × 14, 8K, format personnalisé	
Type 2 & 3 trous : 3 trous	Portrait : A4, B5 JIS, 8 <sup>1</sup> / <sub>2</sub> × 11, 7 <sup>1</sup> / <sub>4</sub> × 10 <sup>1</sup> / <sub>2</sub> , 16K, format personnalisé	

### Caractéristiques du magasin papier inférieur

Élément	Caractéristiques techniques
Format de page	P. 188 "Formats et types de papier recommandés"
Capacité papier	P. 188 "Formats et types de papier recommandés"
Grammage	P. 188 "Formats et types de papier recommandés"
Exigences d'alimentation	L'alimentation électrique est fournie par l'unité principale.
Consommation d'énergie maximale	19 W ou moins
Dimensions (L × P × H)	587 × 685 × 120 mm (23,2 × 27,0 × 4,8 inches)
Grammage	Environ 12 kg (26,5 lb.)

### Caractéristiques des magasins papier inférieurs

Élément	Caractéristiques techniques
Format de page	P. 188 "Formats et types de papier recommandés"
Capacité papier (80 g/m <sup>2</sup> (20 lb. Bond))	P. 188 "Formats et types de papier recommandés"
Grammage	P. 188 "Formats et types de papier recommandés"
Exigences d'alimentation	L'alimentation électrique est fournie par l'unité principale.
Consommation d'énergie maximale	21 W ou moins
Dimensions (L × P × H)	587 × 685 × 247 mm (23,2 × 27,0 × 9,8 inches)
Grammage	Environ 23 kg (50,8 lb.)



### Caractéristiques du magasin 3 (LCT)

Élément	Caractéristiques techniques
Format de page	P. 188 "Formats et types de papier recommandés"
Capacité papier (80 g/m <sup>2</sup> (20 lb. Bond))	P. 188 "Formats et types de papier recommandés"
Grammage	P. 188 "Formats et types de papier recommandés"
Exigences d'alimentation	L'alimentation électrique est fournie par l'unité principale.
Consommation d'énergie maximale	15 W ou moins
Dimensions (L × P × H)	<ul style="list-style-type: none"> <li>• Sauf les stabilisateurs 587 × 685 × 247 mm (23,2 × 27,0 × 9,8 inches)</li> <li>• Avec les stabilisateurs 670 × 755 × 247 mm (26,4 × 29,8 × 9,8 inches)</li> </ul>
Grammage	Environ 22 kg (48,5 lb.)

### Caractéristiques du magasin grande capacité (LCT)

Élément	Caractéristiques techniques
Format de page	P. 188 "Formats et types de papier recommandés"
Capacité papier (80 g/m <sup>2</sup> (20 lb. Bond))	P. 188 "Formats et types de papier recommandés"
Grammage	P. 188 "Formats et types de papier recommandés"
Exigences d'alimentation	L'alimentation électrique est fournie par l'unité principale.
Consommation d'énergie maximale	13 W ou moins
Dimensions (L × P × H)	340 × 544,5 × 290 mm (13,4 × 21,4 × 11,5 inches)
Grammage	Environ 11 kg (24,3 lb.)

## Caractéristiques de la carte d'interface IEEE 1284

Élément	Caractéristiques techniques
Spécifications de transmission	IEEE 1284
Câble requis	Standard IEEE 1284 agréé pour câble Micro Centronics 36 broches

## Caractéristiques de la carte LAN sans fil

### ★ Important

- Notez que les canaux disponibles (gammes de fréquences) et que les endroits où peut être utilisé le LAN sans fil sont soumis aux réglementations du pays ou de la région où l'imprimante est employée. Assurez-vous d'utiliser le LAN sans fil conformément à la réglementation applicable.

Élément	Caractéristiques techniques
Spécifications de transmission	Basé sur IEEE 802.11 a/b/g/n (LAN sans fil)
Protocole	TCP/IP
Vitesse de transmission	Bande 2,4 GHz : 1–130 Mbps
Plage de fréquences (fréquence centrale)	2412–2472 MHz (canaux 1–13)
Gamme de fréquences du canal en mode ad hoc (fréquence centrale)	2412–2462 MHz (canaux 1–11)
Mode de transmission	<ul style="list-style-type: none"> <li>• Mode ad hoc</li> <li>• Mode Infrastructure</li> <li>• Mode connexion directe</li> <li>• Connexion directe : Mode propriétaire du groupe</li> </ul>

### ↓ Remarque

- Web Image Monitor est pris en charge.
- Les taux de transmission de 130 Mbps dans la bande des 2,4 GHz sont les valeurs théoriques de la spécification LAN sans fil. Le taux de transmission réel peut être inférieur, en fonction de votre système d'exploitation.

- La vitesse de transmission maximale en mode ad hoc est de 11 Mbps pour IEEE802.11b. La communication ad hoc n'est pas prise en charge dans un environnement IEEE802.11g/n.
- Les canaux autres que 1-11 ne peuvent être utilisés en raison des caractéristiques et de la configuration du point d'accès.
- Le canal utilisé risque de différer en fonction du pays.

## Caractéristiques de l'option Serveur de périphériques

Élément	Caractéristiques techniques
Interface	<ul style="list-style-type: none"> <li>• Gigabit Ethernet (10BASE-T/100BASE-TX/1000BASE-T)</li> </ul>
Systèmes d'exploitation	<ul style="list-style-type: none"> <li>• Windows 7/8.1/10, Windows Server 2008/2008 R2/2012/2012 R2/2016</li> <li>• OS X 10,10 ou version ultérieure</li> </ul>
Protocole	<ul style="list-style-type: none"> <li>• Port 9100, IPP, LPR</li> </ul> <p>Le protocole IPP ne prend pas en charge le protocole SPL.</p> <ul style="list-style-type: none"> <li>• L'option Serveur de périphériques USB permet plusieurs connexions simultanées, jusqu'à 8 sessions de protocoles d'impression.</li> </ul>

# Les valeurs de paramétrage de la fonction Transmission

## Remarque

- Suivant le type ou les paramètres du document ou de l'original, il se peut que vous ne soyez pas en mesure de définir le nombre de destinataires ou de caractères maximal.

## Envoi d'e-mail

Élément	Valeur	Remarques
Nombre maximum de caractères saisi dans un objet	128 caractères alphanumériques	-
Nombre maximum de caractères saisi dans un e-mail	<ul style="list-style-type: none"> <li>• Lors de la sélection d'un article dans la liste de destinataires dans le carnet d'adresses : 400 caractères alphanumériques (80 caractères alphanumériques x 5 lignes)</li> <li>• Lors de la saisie manuelle : 80 caractères alphanumériques</li> </ul>	Vous ne pouvez pas sélectionner à partir de la liste de destinataires et saisir la valeur manuellement en même temps.
Nombre maximum de caractères saisi dans une adresse e-mail	128 caractères alphanumériques	Une adresse e-mail recherchée à partir du serveur LDAP qui dépasse 128 caractères alphanumériques ne peut pas être spécifiée correctement en tant que destinataire.

Élément	Valeur	Remarques
Nombre de destinataires pouvant être spécifiés en même temps	500	Il est possible de spécifier jusqu'à 100 éléments lors de la saisie manuelle d'un élément (y compris les articles spécifiés par la recherche LDAP) Pour le reste, sélectionnez jusqu'à 400 éléments parmi les destinataires enregistrés.
Taille d'un document pouvant être envoyé	Jusqu'à 725,300 KB par document	-
Nombre de pages pouvant être envoyées	Jusqu'à 2 000 pages par document	-

### Send to Folder (Envoi vers dossier)

Élément	Valeur	Remarques
Nombre maximum de caractères dans un nom de chemin spécifié pour le protocole SMB	256 caractères	-
Nombre maximum de caractères dans un nom d'utilisateur spécifié pour le protocole SMB	64 caractères	-
Nombre maximum de caractères dans un mot de passe spécifié pour le protocole SMB	64 caractères	-
Nombre maximum de caractères dans un nom de serveur spécifié pour le protocole FTP	64 caractères	-

Élément	Valeur	Remarques
Nombre maximum de caractères dans un chemin de fichier spécifié pour le protocole FTP	256 caractères	-
Nombre maximum de caractères dans un nom d'utilisateur spécifié pour le protocole FTP	64 caractères alphanumériques	-
Nombre maximum de caractères dans un mot de passe spécifié pour le protocole FTP	64 caractères alphanumériques	-
Nombre de destinataires pouvant être spécifiés en même temps	50	Il est possible de saisir jusqu'à 50 éléments lors d'une saisie manuelle des éléments.
Taille d'un document pouvant être envoyé	2 000 Mo par document	-

## Transmission radiodiffusée

Élément	Valeur	Remarques
Nombre total de destinataires pouvant être spécifiés pour Envoi d'e-mail et Send to Folder	550	-
Nombre de destinataires pouvant être spécifiés lors de l'envoi d'un document par Envoi d'e-mail	500	Jusqu'à 100 éléments peuvent être spécifiés lors de la saisie manuelle d'un élément (y compris les éléments spécifiés par la recherche LDAP)
Nombre de destinataires pouvant être spécifiés lors de l'envoi d'un document par Send to Folder	50	-

## Zone et marge d'impression

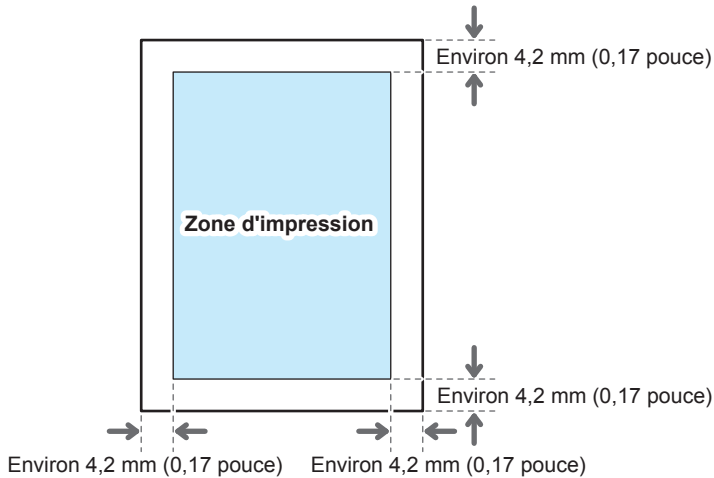

### Remarque

- La machine ne prend pas en charge l'impression bord à bord. Pour réduire les marges, spécifiez la zone d'impression maximum avec les paramètres sur le pilote d'impression.
- Voir le Guide utilisateur (version complète).
- La largeur maximale de la zone imprimable perpendiculaire à la direction d'alimentation est de 305 mm (12,1 pouces). Lorsqu'une unité d'extension de la zone de l'image optionnelle est fixée, la largeur maximum de la zone d'impression peut être étendue jusqu'à 316 mm (12,5 pouces). L'impression commence à partir du coin supérieur gauche du papier par rapport à la direction d'alimentation. En conséquence, les bords droit et inférieur d'une image seront coupés si la largeur de l'image est supérieure à la largeur maximale de la zone d'impression.

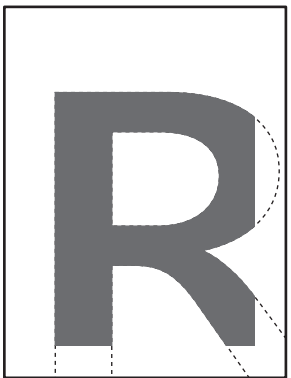

- La zone imprimable peut varier en fonction du format du papier ou des paramètres du pilote de l'imprimante.

- L'extérieur de la zone imprimable peut être imprimé en raison des paramètres du pilote de l'imprimante ou des conditions d'impression ; cependant, le résultat d'impression peut être différent de celui prévu ou le papier peut ne pas être correctement chargé.



# Options de l'appareil

## Guide relatif aux fonctions des options externes de l'appareil

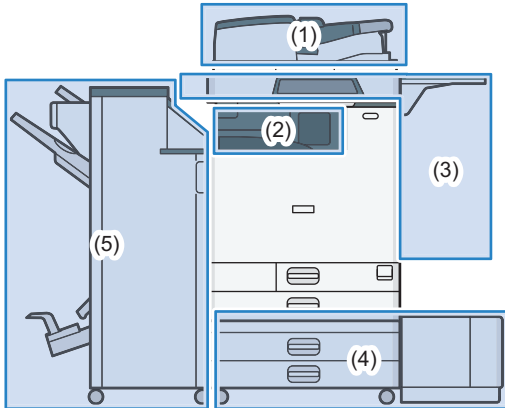

DZB770

### (1) Options fixées à l'unité du scanner

 **Région A** (principalement pour l'Europe) :

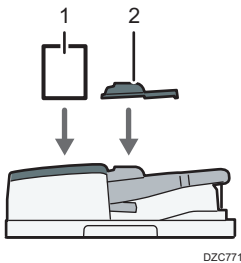

DZC771

N°	Option	Description
1	Kit de détection de double alimentation de l'ADF	Détecte une double alimentation de l'original lorsqu'il est placé dans le chargeur automatique de documents.
2	Unité papier de petite taille	Utilisée pour numériser un original de format inférieur à B6 JIS ☑ avec l'ADF à numérisation recto/verso en un seul passage

 **Région B** (principalement l'Amérique du Nord)

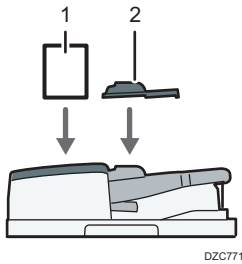

DZC771

N°	Option	Description
1	Kit de détection de double alimentation de l'ADF	Détecte une double alimentation de l'original lorsqu'il est placé dans le chargeur automatique de documents.
2	Unité papier de petite taille	Utilisée pour numériser un original de format inférieur à B6 JIS <input checked="" type="checkbox"/> avec l'ADF à numérisation recto/verso en un seul passage

Région **A** (principalement pour l'Asie) :

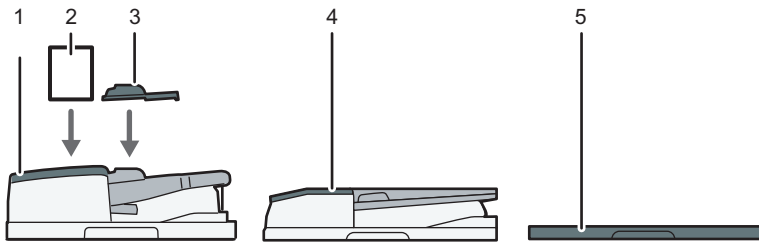

DZC772

N°	Option	Description
1	ADF à numérisation recto/verso en un seul passage *1	Alimente les originaux chargés sur la vitre d'exposition un par un.
2	Kit de détection de double alimentation de l'ADF	Détecte une double alimentation de l'original lorsqu'il est placé dans le chargeur automatique de documents.
3	Unité papier de petite taille	Utilisée pour numériser un original de format inférieur à B6 JIS <input checked="" type="checkbox"/> avec l'ADF à numérisation recto/verso en un seul passage
4	ARDF*2	Alimente les originaux chargés sur la vitre d'exposition un par un.

N°	Option	Description
5	Capot de la vitre d'exposition *2	Abaisse le capot sur les originaux placés sur la vitre d'exposition.

\*1 IM C4500/C6000 est joint en tant que standard.

\*2 Cela ne peut pas être fixé sur IM C4500/C6000.

## (2) Options fixées sur la section de sortie de papier de l'appareil

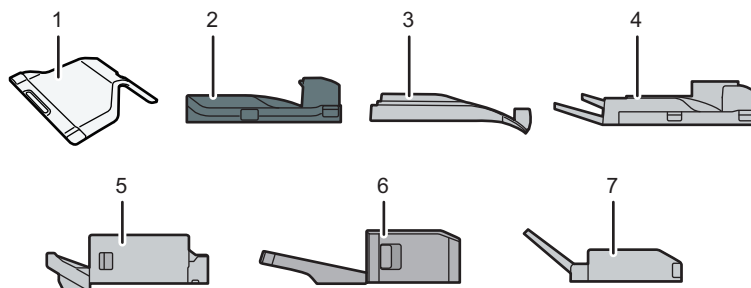

DZB772

N°	Option	Description
1	Réceptacle interne 2	Spécifiez le magasin de sortie pour la fonction, telle que Copie ou Fax, ajoutée au magasin interne 1. Lorsque vous utilisez ce magasin avec le magasin externe en option, vous pouvez spécifier jusqu'à trois magasins de sortie. Les copies, les impressions et les fax sont distribués ici, face orientée vers le bas.
2	Unité de transport papier	Sert de relais entre l'unité principale et le finisseur.
3	Réceptacle interne de tri décalé	Trie et empile plusieurs feuilles de papier pour chaque jeu ou tâche. P. 80 "Copie dans l'ordre des pages pour chaque numéro de page" Voir le Guide utilisateur (version complète).

N°	Option	Description
4	Réceptacle Externe	Spécifiez le réceptacle de sortie pour la fonction, telle que Copie ou Fax, ajoutée au magasin interne 1. Lorsque vous utilisez ce magasin avec le magasin interne 2 en option, vous pouvez spécifier jusqu'à trois réceptacles de sortie. Les copies, les impressions et les fax sont distribués ici, face orientée vers le bas.
5	Internal Finisher SR3250 *1	Trie, empile et agrafe plusieurs feuilles de papier. Les copies peuvent être perforées si l'unité de perforation en option est installée sur le finisseur.
6	Internal Finisher SR3300 *2	Décale, trie, empile et agrafe de nombreuses feuilles de papier avec une agrafeuse sans agrafes.
7	Unité de pliage multiple interne *3	Plie le papier imprimé en deux, pli de lettre intérieur, pli de lettre extérieur, ou pliage en Z. Voir le Guide utilisateur (version complète).

\*1 Ne peut pas être fixé sur le modèle IM C6000.

\*2 Ne peut pas être fixé sur le modèle IM C4500/C5500/C6000.

\*3 Ne peut pas être fixé sur le modèle IM C2000/C2500.

### (3) Options fixées au panneau latéral de l'appareil

 Région A (principalement l'Europe et l'Asie)

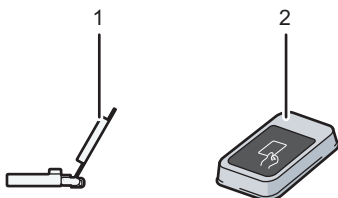

DZC775

N°	Option	Description
1	Magasin guide de papier pour page de garde	Le papier pour pages de garde est chargé ici. P. 173 "Chargement du papier dans le magasin papier"
2	Lecteur de carte	Faites passer une carte à puce sur le lecteur de carte pour vous connecter à l'appareil. P. 49 "Connexion à partir du panneau de commande"

 Région **B** (principalement l'Amérique du Nord)

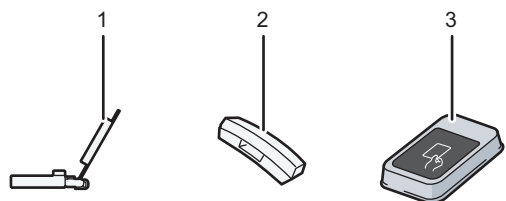

DZC773

N°	Option	Description
1	Magasin guide de papier pour page de garde	Le papier pour pages de garde est chargé ici. P. 173 "Chargement du papier dans le magasin papier"
2	Combiné	Utilisé en tant que récepteur lorsqu'une unité de fax est installée et vous permet d'utiliser l'appareil en tant que téléphone. Vous permet d'utiliser les fonctions de numérotation sans décrocher et de numérotation manuelle. Voir le Guide utilisateur (version complète).
3	Lecteur de carte	Faites passer une carte à puce sur le lecteur de carte pour vous connecter à l'appareil. P. 49 "Connexion à partir du panneau de commande"

#### (4) Options fixées sur la partie inférieure de l'appareil

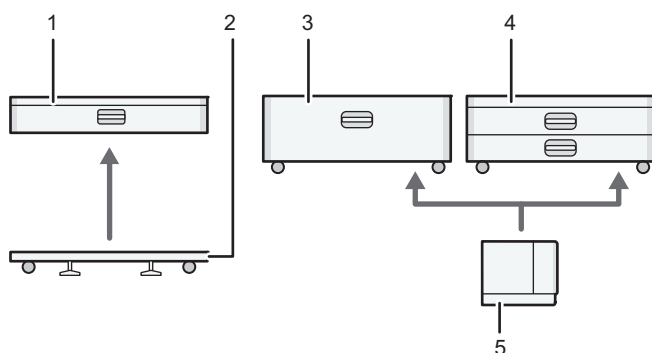

DZC774

N°	Option	Description
1	Magasin papier inférieur	Le papier est chargé ici. Vous pouvez charger jusqu'à 590 feuilles de papier.

N°	Option	Description
2	Support sur roulettes pour magasin papier inférieur	Pour utiliser le magasin papier inférieur, fixez la plaque à roulettes. Vous permet de déplacer facilement l'appareil.
3	Magasin 3 (LCT) *1	Comprend deux magasins papier, à gauche et à droite, pour le format de papier A4. Vous pouvez charger jusqu'à 2 150 feuilles de papier.
4	Magasins papier inférieurs	Se compose de deux magasins papier. Vous pouvez charger jusqu'à 1 180 feuilles de papier.
5	Magasin à grande capacité (LCT) *1	Magasin papier pour le papier de format A4. Vous pouvez charger jusqu'à 1 600 feuilles de papier.

\*1 Le magasin 3 (LCT) et le magasin à grande capacité (LCT) ne peuvent pas être fixés sur le modèle IM C2500/C2000.

#### (5) Finisseur

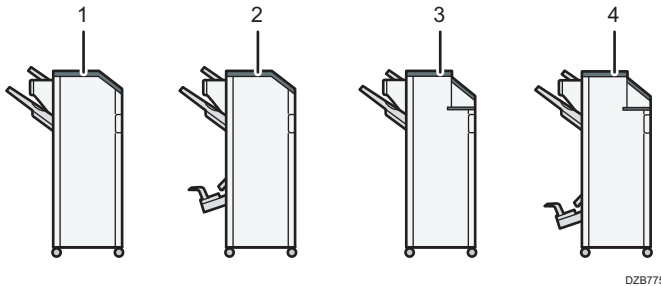

N°	Option	Description
1	Finisher SR3260 *1	<p>Trie, empile et agrafe plusieurs feuilles de papier.</p> <p>Les copies peuvent être perforées si l'unité de perforation en option est installée sur le finisseur.</p> <p>Se compose des magasins papier suivants :</p> <ul style="list-style-type: none"> <li>• Réceptacle supérieur du finisseur</li> <li>• Réceptacle de tri décalé du finisseur</li> </ul>

N°	Option	Description
2	Booklet Finisher SR3270	<p>Trie, empile et agrafe plusieurs feuilles de papier. La fonction Piqûre à cheval permet d'agrafer les nombreuses feuilles de papier au centre et de les plier au format livret.</p> <p>Voir le Guide utilisateur (version complète).</p> <p>Se compose des magasins papier suivants :</p> <ul style="list-style-type: none"> <li>• Réceptacle supérieur du finisseur</li> <li>• Réceptacle de tri décalé du finisseur</li> <li>• Réceptacle livret du finisseur</li> </ul> <p>Les copies peuvent être perforées si l'unité de perforation en option est installée sur le finisseur.</p>
3	Finisher SR3280*2	<p>Trie, empile et agrafe plusieurs feuilles de papier. Les copies peuvent être perforées si l'unité de perforation en option est installée sur le finisseur.</p> <p>Se compose des magasins papier suivants :</p> <ul style="list-style-type: none"> <li>• Réceptacle supérieur du finisseur</li> <li>• Réceptacle de tri décalé du finisseur</li> </ul>
4	Booklet Finisher SR3290*2	<p>Trie, empile et agrafe plusieurs feuilles de papier. La fonction Piqûre à cheval permet d'agrafer les nombreuses feuilles de papier au centre, de les plier au format livret, et de perforer les copies</p> <p>Voir le Guide utilisateur (version complète).</p> <p>Se compose des magasins papier suivants :</p> <ul style="list-style-type: none"> <li>• Réceptacle supérieur du finisseur</li> <li>• Réceptacle de tri décalé du finisseur</li> <li>• Réceptacle livret du finisseur</li> </ul>

\*1 Le Finisher SR3260 ne peut pas être fixé sur le modèle IM C2500/C2000.

\*2 Le Finisher SR3280 et le Booklet Finisher SR3290 ne peuvent pas être fixés sur les modèles IM C3500/C3000/C2500/C2000.

#### ↓ Remarque

- Vous ne pouvez pas installer plusieurs finisseurs de manière simultanée.
- Pour fixer le Finisher SR3260, Booklet Finisher SR3270, Finisher SR3280, ou Booklet Finisher SR3290, l'un des magasins papier inférieurs, magasin 3 (LCT), et l'unité de pont ou l'unité de pliage multiple interne doivent être installés.

---

## Guide relatif aux fonctions des options internes de l'appareil

---

- Fax  
Permet d'utiliser la fonction Fax.
- Unité d'interface Extra G3  
Cela vous permet d'ajouter une ligne de télécopieur G3. Vous pouvez installer deux unités d'interface G3 au maximum.
- Extension de mémoire  
Fournit 60 Mo de mémoire supplémentaire pour la fonction fax. (Standard 4 MB)  
Cela vous permet d'envoyer et de recevoir des documents fax à une haute résolution (Super Fine), et également de recevoir des documents fax à haute résolution (Fine). Cela vous permet d'augmenter le nombre de feuilles d'originaux pouvant être stockées en mémoire.
- Unité PostScript 3  
Permet d'imprimer en utilisant Genuine Adobe PostScript 3.
- Carte PCL  
Vous permet d'imprimer en utilisant PCL 6 (PCL XL/PCL 5c).
- Unité OCR  
Effectue une reconnaissance optique des originaux numérisés, et crée un PDF avec les données textuelles intégrées.
- Unité IPDS \*1  
Vous permet d'imprimer en utilisant Intelligent Printer Data Stream (IPDS).
- Carte XPS  
Vous permet d'imprimer directement des fichiers XPS.
- Carte PictBridge  
Vous permet d'imprimer directement des photos prises avec un appareil photo numérique compatible avec PictBridge.
- Option Serveur de périphériques  
Vous permet d'ajouter un port Ethernet à l'imprimante. Vous permet d'imprimer à l'aide de la fonction imprimante via un réseau autre que celui qui est connecté à l'appareil.
- Carte d'interface IEEE 1284  
Permet de raccorder un câble IEEE 1284.
- Carte LAN Sans Fil  
Vous permet de communiquer par LAN sans fil.
- Convertisseur de format de fichiers  
Vous permet de télécharger les documents stockés sur le Serveur de documents vers l'ordinateur.



- Disque dur de sécurité améliorée (  Région **A** (Europe principalement)/  Région **B** (Amérique du Nord principalement))

Vous permet d'améliorer la sécurité du disque dur grâce à l'utilisation de la fonction de cryptage conforme à la norme FIPS 140-2.

- Unité de connexion fax

Vous permet d'envoyer et de recevoir des fax via un appareil différent qui dispose d'une unité de fax.

- Carte VM

Vous permet d'installer des applications compatibles avec la plateforme « Architecture logicielle intégrée ».

Afin d'étendre la fonction de cet appareil, plusieurs applications écrites en langage Java peuvent être ajoutées.

- Module de mémoire supplémentaire

Ajoute 4 Go de mémoire supplémentaire.

\* 1 Séries IM C4500/C5500/C6000 uniquement

#### Remarque





- Seul un des éléments suivants peuvent être installés : une carte d'interface 1284 IEEE, une carte sans fil LAN améliorée, un convertisseur de format de fichier ou une option Serveur de périphériques.
- Une seule option parmi les suivantes peut être installée sur l'appareil à un moment donné : disque dur et disque dur à sécurité renforcée.
- Le port Ethernet et la carte LAN sans fil ne peuvent être utilisés simultanément.

## Fonctions nécessitant des configurations facultatives

Lorsque des options sont installées, les fonctions et l'interface de cet appareil peuvent être étendues.

- Les options pouvant être installées diffèrent en fonction des modèles.  
P. 379 "Options de l'appareil"





### Fonction Copie

Fonction/Référence	Option
 Région <b>A</b> Lot Voir le Guide utilisateur (version complète).	 Région <b>A</b> ADF
 Région <b>A</b> SADF Voir le Guide utilisateur (version complète).	
 Région <b>A</b> Mode Formats mixtes Voir le Guide utilisateur (version complète).	
Assemblage/décalage P. 80 "Copie dans l'ordre des pages pour chaque numéro de page"	L'une des options suivantes est requise : <ul style="list-style-type: none"> <li>• Réceptacle interne de tri décalé</li> <li>• Finisher SR3260</li> <li>• Booklet Finisher SR3270</li> <li>• Finisher SR3280</li> <li>• Booklet Finisher SR3290</li> <li>• Internal Finisher SR3250</li> <li>• Internal Finisher SR3300</li> </ul>
Empilage P. 80 "Copie dans l'ordre des pages pour chaque numéro de page"	

Fonction/Référence	Option
Agrafer Voir le Guide utilisateur (version complète).	L'une des options suivantes est requise : <ul style="list-style-type: none"> <li>• Finisher SR3260</li> <li>• Booklet Finisher SR3270</li> <li>• Finisher SR3280</li> <li>• Booklet Finisher SR3290</li> <li>• Internal Finisher SR3250</li> <li>• Internal Finisher SR3300</li> </ul>
Agrafe (Centre) Voir le Guide utilisateur (version complète).	L'une des options suivantes est requise : <ul style="list-style-type: none"> <li>• Booklet Finisher SR3270</li> <li>• Booklet Finisher SR3290</li> </ul>
Pliage en 2 Voir le Guide utilisateur (version complète).	
Perforation Voir le Guide utilisateur (version complète).	L'une des combinaisons d'options suivantes est requise : <ul style="list-style-type: none"> <li>• Finisher SR3260 et unité de perforation</li> <li>• Booklet Finisher SR3270 et unité de perforation</li> <li>• Finisher SR3280</li> <li>• Booklet Finisher SR3290</li> <li>• Internal Finisher SR3250 et unité de perforation</li> </ul>
Pliage en Z Voir le Guide utilisateur (version complète).	Unité de pliage multiple interne
Pliage en 2 Voir le Guide utilisateur (version complète).	
Pli de lettre extérieur Voir le Guide utilisateur (version complète).	
Pli de lettre intérieur Voir le Guide utilisateur (version complète).	

## Fonctions du télécopieur

Les fonctions fax exigent l'unité fax en option.

Fonctions	Option
 <b>Région B</b> Composition manuelle Voir le Guide utilisateur (version complète).	 <b>Région B</b> Combiné
 <b>Région B</b> Réception manuelle Voir le Guide utilisateur (version complète).	
 <b>Région A</b> Originaux recto/verso Voir le Guide utilisateur (version complète).	 <b>Région A</b> ADF
 <b>Région A</b> Tampon *2 Voir le Guide utilisateur (version complète).	
 <b>Région A</b> Détection de page vierge Voir le Guide utilisateur (version complète).	
 <b>Région A</b> Mode Formats mixtes Voir le Guide utilisateur (version complète).	
Transmission dans la résolution «□Super Fine□» Voir le Guide utilisateur (version complète).	Extension de mémoire
Réception de la résolution «□Fine□» ou «□Super Fine□» Voir le Guide utilisateur (version complète).	

Fonctions	Option
Transmission à l'aide de la ligne extra G3	Unité d'interface Extra G3
Acheminement des documents reçus à l'aide des lignes extra G3 Voir le Guide utilisateur (version complète).	
Spécifier mag. selon lignes Voir le Guide utilisateur (version complète).	L'une des options suivantes est requise : <ul style="list-style-type: none"> <li>• Réceptacle interne 2</li> <li>• Réceptacle interne de tri décalé</li> <li>• Réceptacle externe</li> <li>• Finisher SR3260</li> <li>• Booklet Finisher SR3270</li> <li>• Finisher SR3280</li> <li>• Booklet Finisher SR3290</li> <li>• Internal Finisher SR3250</li> <li>• Internal Finisher SR3300</li> </ul>
Réceptacle de tri décalé Voir le Guide utilisateur (version complète).	L'une des options suivantes est requise : <ul style="list-style-type: none"> <li>• Réceptacle interne de tri décalé</li> <li>• Finisher SR3260</li> <li>• Booklet Finisher SR3270</li> <li>• Finisher SR3280</li> <li>• Booklet Finisher SR3290</li> <li>• Internal Finisher SR3250</li> <li>• Internal Finisher SR3300</li> </ul>
Fax distant <sup>*1</sup> Voir le Guide utilisateur (version complète).	Unité de connexion fax

\*1 Un copieur secondaire sur lequel la fonction de fax n'est pas incluse peut envoyer et recevoir des fax à l'aide de la fonction fax du copieur principal connecté par réseau. Cette fonction est disponible lorsque des unités de connexion fax sont installées dans les appareils principaux et secondaires.

 Région **A** (principalement l'Asie) :

\*2 La fonction fax à distance peut être utilisée par l'ARDF.







## Fonction Imprimante

Fonctions	Option
<p>Assemblage/décalage Voir le Guide utilisateur (version complète).</p>	<p>L'une des options suivantes est requise :</p> <ul style="list-style-type: none"> <li>• Réceptacle interne de tri décalé</li> <li>• Finisher SR3260</li> <li>• Booklet Finisher SR3270</li> <li>• Finisher SR3280</li> <li>• Booklet Finisher SR3290</li> <li>• Internal Finisher SR3250</li> <li>• Internal Finisher SR3300</li> </ul>
<p>Perforation Voir le Guide utilisateur (version complète).</p>	<p>L'une des combinaisons d'options suivantes est requise :</p> <ul style="list-style-type: none"> <li>• Finisher SR3260 et unité de perforation</li> <li>• Booklet Finisher SR3270 et unité de perforation</li> <li>• Finisher SR3280</li> <li>• Booklet Finisher SR3290</li> <li>• Internal Finisher SR3250 et unité de perforation</li> </ul>
<p>Agrafe Voir le Guide utilisateur (version complète).</p>	<p>L'une des options suivantes est requise :</p> <ul style="list-style-type: none"> <li>• Finisher SR3260</li> <li>• Booklet Finisher SR3270</li> <li>• Finisher SR3280</li> <li>• Booklet Finisher SR3290</li> <li>• Internal Finisher SR3250</li> <li>• Internal Finisher SR3300</li> </ul>
<p>Agrafe (Centre) Voir le Guide utilisateur (version complète).</p>	<p>L'une des options suivantes est requise :</p> <ul style="list-style-type: none"> <li>• Booklet Finisher SR3270</li> <li>• Booklet Finisher SR3290</li> </ul>
<p>Pliage en 2 Voir le Guide utilisateur (version complète).</p>	

Fonctions	Option
Pliage en Z	Unité de pliage multiple interne
Pliage en 2 Voir le Guide utilisateur (version complète).	
Pli de lettre extérieur	
Pli de lettre intérieur	
PictBridge Voir le Guide utilisateur (version complète).	Carte PictBridge
Genuine Adobe PostScript 3 <sup>*1</sup>	Unité PostScript 3
XPS	Carte XPS

\* 1 Si un Genuine Adobe PostScript 3 en option est installé, le PostScript 3 intégré standard ne peut pas être utilisé.

## Fonction Scanner

Fonctions	Option
 <b>Région A</b> Numérisation automatique des documents Voir le Guide utilisateur (version complète).	 <b>Région A</b> ADF
 <b>Région A</b> SADF Voir le Guide utilisateur (version complète).	
 <b>Région A</b> Mode Formats mixtes Voir le Guide utilisateur (version complète).	
 <b>Région A</b> Tampon *1 Voir le Guide utilisateur (version complète).	
 <b>Région A</b> Détection de page vierge Voir le Guide utilisateur (version complète).	
Création de fichiers PDF avec des données textes OCR Voir le Guide utilisateur (version complète).	Unité OCR

10

 **Région A** (principalement l'Asie) :

\*1 La fonction de tampon peut être utilisée dans l'ADF de numérisation recto verso en une passe.

\*2 La fonction tampon peut être utilisée par l'ARDF.

## Interface

Fonctions	Option
Communication LAN sans fil Voir le Guide utilisateur (version complète).	Carte LAN Sans Fil



Fonctions	Option
Connexion d'interface parallèle Voir le Guide utilisateur (version complète).	Carte d'interface IEEE 1284
Interface ethernet supplémentaire (pour l'imprimante) Voir le Guide utilisateur (version complète).	Option Serveur de périphériques

# Compatibilité des fonctions

## Compatibilité des fonctions

Ce tableau indique la compatibilité entre les différentes fonctions lorsque [Priorité d'intercalation] est défini sur [Basculer après nombre spécifié].

⊙ : Des opérations simultanées sont possibles.

● : L'opération est activée lorsque la touche de fonction adéquate est enfoncée et que le basculement à distance (de l'extension externe/du scanner) est effectué.

▲ : L'opération est effectuée automatiquement à la fin de l'opération précédente.

✕ : Les opérations simultanées sont impossibles. L'opération doit être lancée à la fin de l'opération précédente.

Mode après la sélection de	Mode après la sélection de		Copie		Fax						Imprimante		Scanner	TWAIN	Serveur de documents	Serveur de documents Web						
	Opérations de copie	Opérations de numérisation	Agrafage	Trier	Opérations de transmission	Numérisation d'original pour la transmission en mémoire	Transmission en mémoire	Transmission en mémoire	Transmission en mémoire	Réception immédiate	Réception en mémoire	Impression de données reçues (LAN/FAX)	Impression de données reçues (LAN/FAX)	Opérations de numérisation	Numérisation	Opérations de numérisation	Numérisation	Impression à partir du serveur de documents	Impression à partir du serveur de documents	Impression		
Copie	Opérations de copie		✕	✕	✕	✕	✕	✕	✕	✕	✕	✕	✕	●	●	●	●	●	●	●	●	
	Agrafage		✕	✕	✕	✕	✕	✕	✕	✕	✕	✕	✕	●	●	●	●	●	●	●	●	
	Trier		✕	✕	✕	✕	✕	✕	✕	✕	✕	✕	✕	●	●	●	●	●	●	●	●	
Fax	Opération de transmission/Opération de réception manuelle		●	●	●	●	●	●	●	●	●	●	●	●	●	●	●	●	●	●	●	
	Numérisation d'original pour la transmission en mémoire		✕	✕	✕	✕	✕	✕	✕	✕	✕	✕	✕	✕	✕	✕	✕	✕	✕	✕	✕	
	Transmission en mémoire		●	●	●	●	●	●	●	●	●	●	●	●	●	●	●	●	●	●	●	
	Transmission immédiate		✕	✕	✕	✕	✕	✕	✕	✕	✕	✕	✕	✕	✕	✕	✕	✕	✕	✕	✕	
	Réception en mémoire		●	●	●	●	●	●	●	●	●	●	●	●	●	●	●	●	●	●	●	●
	Impression de données reçues		●	●	●	●	●	●	●	●	●	●	●	●	●	●	●	●	●	●	●	●
Imprimante	Réception des données		●	●	●	●	●	●	●	●	●	●	●	●	●	●	●	●	●	●	●	
	Impression		●	●	●	●	●	●	●	●	●	●	●	●	●	●	●	●	●	●	●	
	Agrafage		●	●	●	●	●	●	●	●	●	●	●	●	●	●	●	●	●	●	●	
Scanner	Opérations de numérisation		●	●	●	●	●	●	●	●	●	●	●	●	●	●	●	●	●	●	●	
	Numérisation		●	●	●	●	●	●	●	●	●	●	●	●	●	●	●	●	●	●	●	
TWAIN	Numérisation		✕	✕	✕	✕	✕	✕	✕	✕	✕	✕	✕	✕	✕	✕	✕	✕	✕	✕	✕	
	Opérations du serveur de documents		●	●	●	●	●	●	●	●	●	●	●	●	●	●	●	●	●	●	●	
Serveur de documents	Numérisation d'un document pour le stocker dans le serveur de documents		●	●	●	●	●	●	●	●	●	●	●	●	●	●	●	●	●	●	●	
	Impression à partir du serveur de documents		●	●	●	●	●	●	●	●	●	●	●	●	●	●	●	●	●	●	●	
Serveur de documents Web	Impression		●	●	●	●	●	●	●	●	●	●	●	●	●	●	●	●	●	●	●	
	Impression		●	●	●	●	●	●	●	●	●	●	●	●	●	●	●	●	●	●	●	

<sup>1</sup> Vous pouvez numériser un document une fois que tous les documents précédents ont été numérisés.  
<sup>2</sup> Lorsque vous imprimez une page au format A3 et de 4800 x 1200 dpi ou plus, il est possible que l'impression ne démarre pas avant que le travail d'impression en cours ne soit terminé. (modèles type A et B uniquement)  
<sup>3</sup> Lors de l'agrafage, l'impression démarre automatiquement une fois le travail en cours terminé.  
<sup>4</sup> Les opérations simultanées peuvent être effectuées lorsqu'une ligne différente est utilisée.  
<sup>5</sup> Lors d'une réception parallèle, tout travail ultérieur est suspendu tant que la réception n'est pas terminée.  
<sup>6</sup> En cas de tentative d'impression manuelle d'un document reçu alors que l'impression automatique d'un autre document reçu est en cours, le document d'impression manuelle sera imprimé en premier.  
<sup>7</sup> Les opérations simultanées sont possibles après avoir appuyé sur la touche [Nouveau].

### Remarque

- La vitesse de numérisation être ralentie lorsque vous numérisez un original avec une autre fonction pendant l'impression.

**Compatibilité fonction Copie**

- Espace vierge : ces modes peuvent être utilisés simultanément.
- : Ces modes ne peuvent pas être utilisés simultanément. Le deuxième mode sélectionné correspond au mode que vous utilisez.
- + : Ces modes ne peuvent pas être utilisés simultanément. Le premier mode sélectionné correspond au mode que vous utilisez actuellement.

Premier fonction sélectionnée	Fonctions sélectionnées en second																																																
	Format mixte	Original format standard	Original format perso	Orientation original	Densité image auto	Densité image (manuelle)	Phare couleur	Nier & Blanc	Select* coul. auto	Select* papier auto	Sélection du papier	Bypass	Réduct./Agrand. Auto	Réduction/Agrandissement	Cover image	Original recto-verso	Original type lire	Poster	Recto/Verso	Combiner	Linéat	Magazine	Logp. copie ID	Copier double	Ajustement marge	Centre	Eff. Chs/Bords	Effacer couleur	Numerot. arrière-plan	Tampon <sup>11</sup>	Phiv. contre optie non autoris.	Tier	Ti. roulf	Empiler	Agraler	Perforer	Plage en Z	Plage multiple	Plage en 2										
Format mixte	•																																																
Original format standard		•																																															
Original format perso			•																																														
Orientation original				•																																													
Densité image auto					•																																												
Densité image (manuelle)						•																																											
Phare couleur							•																																										
Nier & Blanc								•																																									
Select* coul. auto									•																																								
Select* papier auto										•																																							
Sélection du papier											•																																						
Bypass												•																																					
Réduct./Agrand. Auto													•																																				
Réduction/Agrandissement														•																																			
Cover image															•																																		
Original recto-verso																•																																	
Original type lire																	•																																
Poster																		•																															
Recto/Verso																			•																														
Combiner																				•																													
Linéat																					•																												
Magazine																						•																											
Logp. copie ID																							•																										
Copier double																									•																								
Ajustement marge																											•																						
Centre																																																	
Eff. Chs/Bords																																																	
Effacer couleur																																																	
Numerot. arrière-plan																																																	
Tampon <sup>11</sup>																																																	
Phiv. contre optie non autoris.																																																	
Tier																																																	
Ti. roulf																																																	
Empiler																																																	
Agraler																																																	
Perforer																																																	
Plage en Z																																																	
Plage multiple																																																	
Plage en 2																																																	

<sup>11</sup> Parmi les tampons disponibles : Tampon prédefini, Tampon utilisateur, Tampon date, Pagination et Telle tampon.  
<sup>12</sup> [D] digite sans anti-horize] ou [D] digite sans horize] et [Quart] fait 2 bas] ne peuvent pas être sélectionnés simultanément. La fonction sélectionnée en premier a la priorité.  
<sup>13</sup> Lorsque [Sélection papier a3] ou [Ajouter au format papier] ne sont pas sélectionnés, [D] digite sans anti-horize] et [ajustage une position ne peuvent pas être sélectionnés simultanément. La fonction sélectionnée en premier a la priorité.  
<sup>14</sup> [Magazine] et [Plage] : Content] peuvent être sélectionnés simultanément.  
<sup>15</sup> Agraler : Haut] et [Perforer : Gauche], [Plage] : Centre] et [Perforer : Gauche] ou [Perforer : Haut] ou [Agraler : Gauche] et [Perforer : Haut] ne peuvent pas être sélectionnés simultanément.  
<sup>16</sup> Agraler : Haut] et [Plage : droite], [Agraler : Centre] et [Plage : droite] ou [Plage en bas], ou [Agraler : Gauche] et [Plage en bas] ne peuvent pas être sélectionnés simultanément.

19-12-2019



# 11. Informations de contact et mentions légales

## Réglementations environnementales

### Programme ENERGY STAR

#### ENERGY STAR® Directives du programme relatives aux équipements d'imagerie



Cette société participe au programme ENERGY STAR®.

Cet appareil est conforme aux réglementations spécifiées dans le programme ENERGY STAR®.

Les directives du Programme ENERGY STAR® relatives à l'équipement d'imagerie favorisent la préservation de l'énergie en encourageant les ordinateurs et autres équipements de bureau « efficaces au plan énergétique ».

Ce programme soutient le développement et la dissémination de produits qui présentent des fonctions d'économie d'énergie.

Il s'agit d'un programme ouvert auquel les fabricants participent bénévolement.

Les produits ciblés sont les ordinateurs, les écrans, les imprimantes, les télécopieurs, les copieurs, les scanners et les périphériques multifonction. Les normes et les logos de Energy Star sont internationalement uniformes.

### Fonctions d'économie d'énergie

Si cet appareil reste inactif pendant une période de temps spécifique, ou lorsque vous appuyez sur [Éco. énergie] (☾) il passe en mode Veille prolongée pour réduire davantage l'électricité consommée. Cette procédure est appelée « Connexion directe ».

- La période d'attente par défaut de l'appareil avant qu'il ne passe en Mode veille prolongée est d'une minute.

- Cet appareil peut imprimer des travaux provenant d'ordinateurs et recevoir des fax alors qu'il est en Mode veille.
- Le temps nécessaire pour récupérer des fonctions d'économie d'énergie et de la faible économie d'énergie en Mode Veille peuvent différer en fonction de l'appareil.

 **Région A** (principalement pour l'Europe) :

Nom modèle	Consommation électrique	Temps nécessaire à la récupération du Mode Veille	Fonction Recto/Verso* <sup>1</sup>
Série IM C2000	0,55 W	6,1 secondes	Standards
Série IM C2500	0,55 W	6,1 secondes	Standards
Série IM C3000	0,55 W	6,0 secondes	Standards
Série IM C3500	0,55 W	6,0 secondes	Standards
Série IM C4500	0,62 W	7 secondes	Standards
IM C5500 series	0,62 W	8,1 secondes	Standards
Série IM C6000	0,62 W	8,1 secondes	Standards

 **Région A** (principalement pour l'Asie) :

Nom modèle	Consommation électrique	Temps nécessaire à la récupération du Mode Veille	Fonction Recto/Verso* <sup>1</sup>
IM C2000	0,55 W	6,1 secondes	Standards
IM C2500	0,55 W	6,1 secondes	Standards
IM C3000	0,55 W	6,0 secondes	Standards
IM C3500	0,55 W	6,0 secondes	Standards
IM C4500	0,62 W	7 secondes	Standards
IM C6000	0,62 W	8,1 secondes	Standards

 **Région B** (principalement l'Amérique du Nord)

Nom modèle	Consommation électrique	Temps nécessaire à la récupération du Mode Veille	Fonction Recto/Verso *1
Série IM C2000	0,54 W	6,6 secondes	Standards
Série IM C2500	0,54 W	6,6 secondes	Standards
Série IM C3000	0,53 W	6,3 secondes	Standards
Série IM C3500	0,53 W	6,3 secondes	Standards
Série IM C4500	0,59 W	6,6 secondes	Standards
Série IM C6000	0,59 W	7,9 secondes	Standards

\*1 Conforme à la norme ENERGY STAR : produit qui répond pleinement aux critères requis lorsqu'il est fourni avec (ou utilisé avec) un magasin recto/verso et que la fonction Recto/Verso est activée dans les options.

#### ↓ Remarque

- Vous pouvez modifier la période au terme de laquelle l'appareil passe en mode Veille prolongée sous [Minuterie mode veille].
- Guide utilisateur (version complète)
- Selon le type d'application à architecture logicielle intégrée installée sur la machine, l'entrée en mode Veille peut prendre plus de temps que le temps spécifié.

## Informations à l'attention des utilisateurs sur les équipements électriques et électroniques (principalement l'Europe)

**Utilisateurs se trouvant dans les pays pour lesquels le symbole indiqué dans la présente section a été spécifié dans la législation nationale sur la collecte et le traitement des déchets électroniques**

Nos produits contiennent des composants haute qualité conçus pour en faciliter le recyclage.

Le symbole ci-après est apposé sur nos produits ou leurs emballages.



Ce symbole indique que le produit ne doit pas être traité en tant qu'ordure ménagère. Il doit être mis au rebut séparément, par les systèmes de recyclage et de collecte appropriés et disponibles. En suivant ces instructions, vous vous assurez que ce produit est traité correctement et vous contribuez à réduire les impacts potentiels sur l'environnement et la santé, que pourraient provoquer un traitement inadéquat. Le recyclage des produits contribue à la conservation des ressources naturelles et à la protection de l'environnement.

Pour plus d'informations sur les systèmes de recyclage et de collecte disponibles pour cet appareil, veuillez contacter le magasin où vous avez acquis ce produit, votre revendeur local, votre revendeur ou le SAV.

### À l'attention de tous les autres utilisateurs

---

Si vous souhaitez mettre cet appareil au rebut, veuillez contacter vos autorités locales, le magasin où vous avez acheté ce produit, votre revendeur local, votre revendeur ou le SAV.

### Pour la Turquie uniquement

---

AEEE Yönetmeliğine Uygundur.

Bu sistem sarf malzemeleri ve yedek parçaları da dahil olmak üzere AEEE Yönetmeliğine Uygundur.

#### Üretici:

Ricoh Company, Ltd.

3-6, Nakamagome 1-chome,

Ohta-ku, Tokyo 143-8555 Japan

+81-3-3777-8111(English only/Sadece İngilizce)

---

### Remarque sur le symbole de batterie et/ou accumulateur (pour les pays de l'U.E. uniquement) Région **A** (principalement l'Europe)

---



Conformément à la directive sur les batteries 2006/66/EC Article 20, Informations pour les utilisateurs finaux, Annexe II, le symbole ci-dessus est imprimé sur les batteries et les accumulateurs.

Ce symbole signifie que dans l'Union européenne, les batteries et les accumulateurs usagés doivent être mis au rebut conformément à la législation en vigueur.



Dans l'Union européenne, il existe des systèmes de tri sélectif pour les appareils électriques et les produits électroniques mais aussi pour les batteries et les accumulateurs.

Veillez les jeter dans le centre de collecte des déchets ou de recyclage de votre commune.

Contactez votre représentant commercial ou votre SAV pour changer la batterie.

## Conseil environnemental aux utilisateurs (principalement l'Europe)

### À l'attention des utilisateurs de l'UE, la Suisse et la Norvège

#### Rendement des consommables

Veillez vous reporter soit au Manuel utilisateur, soit à l'emballage du consommable pour obtenir ces informations.

#### Papier recyclé

Cet appareil peut utiliser du papier recyclé produit conformément à la norme européenne EN 12281:2002 ou DIN 19309. Pour les produits utilisant la technologie d'impression EP, cet appareil peut imprimer sur du papier de 64 g/m<sup>2</sup>, qui contient moins de matières premières et représente une réduction significative de l'utilisation des ressources.

#### Impression recto/verso (le cas échéant)

L'impression recto/verso permet d'utiliser les deux faces d'une feuille de papier. Cela permet d'économiser du papier et réduit la taille des documents imprimés de façon à utiliser moins de feuilles. Nous recommandons que cette fonction soit activée pour chaque impression.

#### Programme de retour des cartouches d'encre et de toner

Les cartouches d'encre et de toner destinées au recyclage sont acceptées gratuitement conformément à la réglementation locale.

Pour plus d'informations sur le programme de retour, veuillez vous reporter à la page Web ci-après ou consulter le SAV.

<https://www.rioh-return.com/>

#### Efficacité énergétique

La quantité d'électricité utilisée par un appareil dépend autant de ses caractéristiques que de la façon dont vous l'utilisez. Cet appareil a été conçu afin de vous permettre de réduire les coûts liés à l'électricité en le faisant basculer vers le mode Prêt après l'impression de la dernière page. Si nécessaire, il peut imprimer à nouveau immédiatement à partir de ce mode. Si aucune impression supplémentaire n'est requise, et si un délai spécifié s'écoule, l'appareil passe en mode économie d'énergie.

Dans ces modes, l'appareil consomme moins d'énergie (watts). Si l'appareil doit à nouveau imprimer, il lui faudra un peu plus de temps pour reprendre à partir du mode économie d'énergie que du mode Prêt.

Pour des économies d'énergie maximales, nous recommandons d'utiliser le paramètre par défaut de gestion de l'énergie.

Les produits déclarés conformes à la norme Energy Star sont toujours éco-énergétiques.

---

**Remarques à l'attention des utilisateurs dans l'État de Californie (Remarques à l'attention des utilisateurs aux États-Unis)  Région B (principalement l'Amérique du Nord)**

---

Présence de perchlorate - des précautions de manipulation peuvent être nécessaires. Rendez-vous sur : [www.dtsc.ca.gov/hazardouswaste/perchlorate](http://www.dtsc.ca.gov/hazardouswaste/perchlorate)

## Marques commerciales

Adobe, Acrobat, PostScript et PostScript 3 sont soit des marques déposées, soit des marques commerciales d'Adobe Systems Incorporated aux États-Unis et/ou dans d'autres pays.

La marque Bluetooth® et les logos correspondants sont des marques déposées détenues par Bluetooth SIG, Inc. et toute utilisation de telles marques par Ricoh Company, Ltd. s'effectue sous licence.

Firefox est une marque déposée de la Mozilla Foundation.

Google et Chrome sont des marques déposées de Google Inc.

Java est une marque déposée d'Oracle et/ou de ses filiales.

Kerberos est une marque commerciale de Massachusetts Institute of Technology (MIT).

macOS, OS X et Safari sont des marques commerciales d'Apple Inc., déposées aux États-Unis et dans d'autres pays.

Microsoft, Windows, Windows Server et Internet Explorer sont soit des marques déposées, soit des marques commerciales de Microsoft Corp. aux États-Unis et/ou dans d'autres pays.

PictBridge est une marque commerciale.

SD et le logo SD sont des marques commerciales de SD-3C, LLC.



Ce produit comprend le logiciel cryptographique RSA BSAFE® d'EMC Corporation. RSA et BSAFE sont des marques déposées ou des marques commerciales d'EMC Corporation aux États-Unis et dans d'autres pays.

Les noms propres d'Internet Explorer 11 sont les suivants :

- Internet Explorer® 11

Les appellations exactes des systèmes d'exploitation Windows sont les suivantes :

- Les noms de produits pour Windows 7 sont les suivants :

Microsoft® Windows® 7 Édition Familiale Premium

Microsoft® Windows® 7 Professionnel

Microsoft® Windows® 7 Édition Intégrale

Microsoft® Windows® 7 Entreprise

- Les noms de produits pour Windows 8.1 sont les suivants :

Microsoft® Windows® 8.1

Microsoft® Windows® 8.1 Pro

Microsoft® Windows® 8.1 Entreprise

- Les noms de produits pour Windows 10 sont les suivants :

Microsoft® Windows® 10 Édition Familiale Premium

Microsoft® Windows® 10 Pro

Microsoft® Windows® 10 Entreprise

Microsoft® Windows® 10 Éducation

- Les noms de produits pour Windows Server 2003 sont les suivants :

Microsoft® Windows Server® 2003 Standard Edition

Microsoft® Windows Server® 2003 Enterprise Edition

- Les noms de produits pour Windows Server 2003 R2 sont les suivants :

Microsoft® Windows Server® 2003 R2 Standard Edition

Microsoft® Windows Server® 2003 R2 Enterprise Edition

- Les noms de produits pour Windows Server 2008 sont les suivants :

Microsoft® Windows Server® 2008 Standard

Microsoft® Windows Server® 2008 Enterprise

- Les noms de produits pour Windows Server 2008 R2 sont les suivants :

Microsoft® Windows Server® 2008 R2 Standard

Microsoft® Windows Server® 2008 R2 Enterprise

- Les noms de produits de Windows Server 2012 sont les suivants :

Microsoft® Windows Server® 2012 Foundation

Microsoft® Windows Server® 2012 Essentials

Microsoft® Windows Server® 2012 Standard

- Les noms de produits pour Windows Server 2012 R2 sont les suivants :

Microsoft® Windows Server® 2012 R2 Foundation

Microsoft® Windows Server® 2012 R2 Essentials

Microsoft® Windows Server® 2012 R2 Standard

- Les noms de produits pour Windows Server 2016 R2 sont les suivants :

Microsoft® Windows Server® 2016 R2 Essentials

Microsoft® Windows Server® 2016 R2 Standard

Wi-Fi® et Wi-Fi Direct® sont des marques déposées de Wi-Fi Alliance.

D'autres noms de produits sont mentionnés ici dans un souci d'identification uniquement ; il peut s'agir des marques de leurs sociétés détentrices respectives. Nous renonçons à tout ou partie des droits relatifs à ces marques.

Captures d'écran des produits Microsoft reproduites avec la permission de Microsoft Corporation.

---

MEMO

---

MEMO



